

Қыркүйек 2021 ж.

QIAstat-Dx[®] Analyzer 1.0

пайдаланушы нұсқаулығы



1-шығарылым 1.5.x бағдарламалық құрал нұсқасымен
пайдалану үшін

IVD

CE

REF

9002824 (QIAstat-Dx Analyzer 1.0, толық жүйе)

REF

9002814 (QIAstat-Dx Analytical Module)

REF

9002813 (QIAstat-Dx Operational Module)



QIAGEN GmbH, QIAGEN Strasse 1, D-40724 Hilden

Мазмұны

1	Кіріспе	7
1.1	Осы пайдалану нұсқаулығы туралы.....	7
1.2	Жалпы ақпарат	8
1.2.1	Техникалық көмек.....	8
1.2.2	Саясат мәлімдемесі	9
1.3	QIAstat-Dx Analyzer 1.0 құралының пайдалану мақсаты	9
1.3.1	Пайдалану шектеулері.....	9
2	Қауіпсіздік ақпараты	11
2.1	Пайдалану мақсаты.....	12
2.2	QIAstat-Dx Analyzer 1.0 құралын тасымалдау сақтық шаралары	13
2.3	Электр қауіпсіздігі.....	13
2.4	Химиялық қауіпсіздігі.....	13
2.5	Биологиялық қауіпсіздігі.....	14
2.6	Қалдықты утилизациялау	16
2.7	QIAstat-Dx Analyzer 1.0 құралындағы таңбалар	16
2.8	Деректер қауіпсіздігі	17
2.9	Киберқауіпсіздік	17
3	Жалпы сипаттамасы	19
3.1	Жүйе сипаттамасы	19
3.2	QIAstat-Dx Analyzer 1.0 сипаттамасы.....	19
3.3	QIAstat-Dx сынама картриджінің сипаттамасы.....	21
3.4	QIAstat-Dx Analyzer бағдарламалық құралы	22
4	Орнату процедуралары	23
4.1	Аймаққа қойылатын талаптар	23
4.2	QIAstat-Dx Analyzer 1.0 жеткізу және компоненттері.....	24
4.3	QIAstat-Dx Analyzer 1.0 құралын қаптамадан шығару және орнату	26
4.4	Қосымша талдамалы модульдерді орнату.....	30
4.5	QIAstat-Dx Analyzer 1.0 құралын қайта қаптамалау және жөнелту.....	35
5	Сынақты іске қосу және нәтижелерді көру	37

5.1	QIAstat-Dx Analyzer 1.0 құрылғысын іске қосу	37
5.2	QIAstat-Dx сынама картриджді дайындау	38
5.3	Сынақты орындау процедурасы.....	38
5.4	Сынақты іске қосудан бас тарту	45
5.5	Нәтижелерді көру	46
5.5.1	Таралу қисықтарын көру	47
5.5.2	Балқу қисықтарын көру	49
5.5.3	Сынақ мәліметтерін көру	50
5.5.4	Нәтижелерді алдыңғы сынақтардан шолу.....	51
5.5.5	Нәтижелерді USB дискісіне экспорттау	55
5.5.6	Нәтижелерді басып шығару.....	56
5.5.7	Қолдау бумасын жасау	56
6	Жүйе функциялары мен опциялары	57
6.1	Негізгі экран	57
6.1.1	Жалпы күй тақтасы.....	58
6.1.2	Модульдің күй тақтасы.....	58
6.1.3	Модуль күйі беті.....	59
6.1.4	Негізгі мәзір тақтасы.....	60
6.1.5	Мазмұн аймағы	61
6.2	Жүйеге кіру экраны.....	61
6.2.1	Жүйеден шығу	63
6.3	Экран сақтағыш	64
6.4	Опциялар мәзірі.....	64
6.5	Принтердің функционалдылығы	65
6.5.1	Принтерді орнату және жою	65
6.5.2	Басып шығару тапсырмаларын көру.....	65
6.5.3	Басып шығару тапсырмаларын жою.....	66
6.6	Сыртқы басқару (External Control, EC) параметрлері	66
6.7	Мұрағат нәтижелері	70
6.7.1	Мұрағат жасау	70
6.7.2	Мұрағатты ашу	72

6.7.3	Автоматты мұрағат.....	73
6.8	Пайдаланушы басқару.....	75
6.8.1	Пайдаланушылар тізіміне кіру және басқару	77
6.8.2	Пайдаланушыларды қосу	80
6.9	Сынама басқару	82
6.9.1	Қолжетімді сынамаларды басқару	82
6.9.2	Эпидемиологиялық есеп жасау.....	84
6.9.3	Жаңа сынамаларды импорттау.....	84
6.10	QIAstat-Dx Analyzer 1.0 құралын конфигурациялау	86
6.10.1	Аймақтық параметрлері.....	86
6.10.2	HIS/LIS параметрлері.....	89
6.10.3	QIASphere Base құрылғысының параметрлері	89
6.10.4	Жалпы параметрлер	91
6.10.5	Принтер параметрлері.....	93
6.10.6	Желі параметрлері.....	94
6.10.7	Network Share (Ортақ желілік ресурс).....	95
6.10.8	Жүйе журналы	97
6.10.9	Нұсқа ақпараты және бағдарламалық құрал лицензиясының келісімі ..97	
6.10.10	Жүйе жаңартуы.....	98
6.10.11	Жүйенің сақтық көшірмесі.....	100
6.11	Құпиясөздерді өзгерту.....	102
6.12	QIAstat-Dx Analyzer 1.0 жүйесінің күйі	103
6.13	QIAstat-Dx Analyzer 1.0 құралын өшіру	104
7	HIS/LIS жалғау мүмкіндігі.....	105
7.1	HIS/LIS параметрін байланысты белсендіру және конфигурациялау .105	
7.2	Сынама атауы конфигурациясы.....	106
7.3	Хост байланыс мүмкіндігімен сынақ ретін жасау	107
7.3.1	QIAstat-Dx Analyzer 1.0 құралын хост байланыс мүмкіндігімен конфигурациялау.....	107
7.3.2	Сынақты сынақ реті негізінде іске қосу	107
7.4	Сынақ нәтижесін хостқа жүктеу	111

7.4.1	Сынақ нәтижесін хостқа автоматты түрде жүктеу.....	111
7.4.2	Сынақ нәтижесін хостқа қолмен жүктеуге арналған QIAstat-Dx Analyzer 1.0 құралының конфигурациясы	113
7.4.3	Сынақ нәтижесін хостқа қолмен жүктеу	113
7.5	Хост байланысының ақауларын жою.....	114
8	Сыртқы басқару (External Control, EC).....	115
8.1	Сыртқы басқару конфигурациясы	115
8.2	EC сынағын орындау процедурасы	115
8.3	EC сынақ нәтижелерін көру	122
8.3.1	EC таралу қисықтарын көру.....	123
8.3.2	EC балқу қисықтарын көру.....	123
8.3.3	EC сынақ мәліметтерін көру	124
9	Техникалық қызмет көрсету.....	126
9.1	Техникалық қызмет көрсету тапсырмалары.....	126
9.2	QIAstat-Dx Analyzer 1.0 құралының бетін тазалау.....	126
9.3	QIAstat-Dx Analyzer 1.0 құралының бетінің ластануын жою	128
9.4	Ауа сүзгісін ауыстыру.....	129
9.5	QIAstat-Dx Analyzer 1.0 құралын жөндеу.....	130
10	Ақауларды жою	131
10.1	Аппараттық құрал және бағдарламалық құрал қателері	132
10.2	Қателер және ескерту хабарлары.....	133
11	Техникалық сипаттамалары	137
12	Қосымшалар	138
12.1	Принтерді орнату және конфигурациялау.....	138
12.1.1	Принтерді USB арқылы жалғау	138
12.1.2	Принтерді ethernet арқылы жалғау.....	138
12.1.3	Принтерді әдепкі драйвермен орнату.....	138
12.1.4	Драйвері орнатылған принтерді орнату.....	139
12.1.5	CUPS принтер драйверін орнату.....	140
12.1.6	Сыналған принтерлер тізімі.....	145
12.1.7	Принтерді жою	145

12.2	Сәйкестік декларациясы	146
12.3	Электр және электрондық жабдықтардың қалдықтары (WEEE).....	147
12.4	Жауапкершілік туралы тармақ.....	148
12.5	Бағдарламалық құрал лицензиясының келісімі	149
12.6	Кепілдіктерден бас тарту	154
12.7	Глоссарий	155
13	Көрсеткіш	156
14	Құжаттың шығарылым журналы.....	159

Осы нұсқаулықтың басып шығарылған нұсқасы сұратуы бойынша қол жетімді.

1 Кіріспе

QIAstat-Dx® Analyzer 1.0 құралын таңдағаныңызға рақмет! Бұл жүйе зертханаңыздың ажырамас бөлігі болатынына сенімдіміз.

Бұл нұсқаулықта 1.5 бағдарламалық құрал нұсқасы бар QIAstat-Dx Analyzer 1.0 пайдалану әдісі сипатталған. QIAstat-Dx Analyzer 1.0 құралын пайдалану алдында, осы пайдалану нұсқаулығын мұқият оқып шығып, қауіпсіздік ақпаратына ерекше назар аудару қажет. Құралдың қауіпсіздігін қамтамасыз ету үшін, құралдың қауіпсіздік күйде сақтау үшін пайдалану нұсқаулығындағы нұсқаулар мен қауіпсіздік ақпараты сақталуы қажет.

Ескертпе: Бұл пайдалану нұсқаулығында көрсетілген суреттер тек мысалдар болып табылады және сынамадан сынамаға өзгеше болуы мүмкін.

1.1 Осы пайдалану нұсқаулығы туралы

Осы пайдалану нұсқаулығында келесі бөлімдердегі QIAstat-Dx Analyzer 1.0 құралы туралы ақпарат беріледі:

- Кіріспе
- Қауіпсіздік ақпараты
- Жалпы сипаттамасы
- Орнату процедуралары
- Сынақты іске қосу және нәтижелерді көру
- Жүйе функциялары мен опциялары
- HIS/LIS жалғау мүмкіндігі
- ыртқы басқару (External Control, EC)
- Техникалық қызмет көрсету
- Ақауларды жою
- Техникалық сипаттамалары

Қосымшаларда келесі ақпарат бар:

- Сыналған принтерлердің тізімін қоса, принтердің орнатылуы және конфигурациясы
- Сәйкестік декларациясы

- Электр және электрондық жабдықтардың қалдықтары (Waste Electrical and Electronic Equipment, WEEE)
- Жауапкершілік туралы тармақ
- Бағдарламалық құрал лицензиясының келісімі
- Кепілдіктерден бас тарту
- Глоссарий

1.2 Жалпы ақпарат

1.2.1 Техникалық көмек

QIAGEN компаниясында біз өзіміздің техникалық қолдауымыздың сапасы мен қолжетімділігіне мақтанамыз. Біздің техникалық қызмет бөлімшелеріміз тәжірибелі ғалымдармен молекулярлық биологияда және QIAGEN өнімдерін қолдануда кең тәжірибелік және теориялық білімі бар. Егер жалпы QIAstat-Dx Analyzer 1.0 немесе QIAGEN өнімдеріне қатысты қандай да бір сұрақтар немесе қиындықтар туындаса, бізге хабарласыңыз.

QIAGEN тұтынушылары біздің өнімімізді жетілдірілген немесе мамандандырылған түрде пайдалану туралы ақпараттың негізгі көзі болып табылады. Бұл ақпарат басқа ғалымдарға, сондай-ақ QIAGEN зерттеушілеріне пайдалы. Сондықтан, егер сізде өнімнің өнімділігі немесе жаңа қолданбалар мен әдістер туралы ұсыныстарыңыз бар болса, бізге хабарласуды сұраймыз.

Техникалық көмек алу үшін, support.qiagen.com арқылы QIAGEN техникалық қызмет көрсету орталықтарына хабарласыңыз.

QIAGEN техникалық қызмет көрсету орталықтарына қателер туралы хабарласқанда, келесі ақпаратты дайындап қойыңыз:

- QIAstat-Dx Analyzer 1.0 сериялық нөмірі, түрі, бағдарламалық құрал нұсқасы және орнатылған **Сынама анықтау файлдары**
- Қате коды (қолданылса)
- Қате бірінші рет пайда болған уақытты белгілеңіз
- Қатенің пайда болу жиілігі (мыс., уақытша немесе тұрақты қате)
- Егер болса, қатенің фотосуреті
- Қолдау бумасы

1.2.2 Саясат мәлімдемесі

QIAGEN саясаты жаңа технология мен компоненттер пайда болғанда өнімдерді жақсарту болып табылады. QIAGEN компаниясы техникалық сипаттамаларын кез келген уақытта өзгертуге құқылы. Пайдалы және сәйкес құжаттарды шығару үшін бұл пайдаланушы нұсқаулығындағы түсініктемелеріңізді бағалаймыз. QIAGEN техникалық қызмет көрсету орталықтарына хабарласыңыз.

1.3 QIAstat-Dx Analyzer 1.0 құралының пайдалану мақсаты

QIAstat-Dx Analyzer 1.0 құралы зертханалық диагностикалық пайдалануға және диагностикалық нәтижелерді қамтамасыз етуге арналған. Барлық талдамалы қадамдар молекулалық диагностикалық QIAstat-Dx картридждерін және нақты-уақыттағы полимеразалық тізбек реакциясын (Polymerase Chain Reaction, PCR) анықтауды қолдану арқылы толық автоматтандырылған.

QIAstat-Dx Analyzer 1.0 жүйесі тек кәсіби пайдалануға арналған және өзіндік сынақ жасауға арналмаған.

1.3.1 Пайдалану шектеулері

- QIAstat-Dx Analyzer 1.0 жүйесін тек осы пайдаланушы нұсқаулығындағы нұсқауларға және пайдалану үшін QIAstat-Dx сынама картриджінің нұсқауларына сәйкес QIAstat-Dx сынама картридждерімен бірге пайдалануға болады.
- QIAstat-Dx Analyzer 1.0 жүйесін жалғағанда, жүйемен бірге берілген кабельдерді ғана пайдаланыңыз.
- Кез келген қызмет көрсету және жөндеу жұмыстарын QIAGEN компаниясы мақұлдаған қызметкерлер ғана орындауы қажет.
- QIAstat-Dx Analyzer 1.0 жүйесі бұрыштары немесе тістері жоқ тегіс, көлденең бетте пайдаланылуы керек.
- QIAstat-Dx сынама картриджі бұған дейін сәтті пайдаланылған болса немесе ол қате не аяқталмаған іске қосылған болса, оны қайта іске қоспаңыз.
- Тиісті желдетуді қамтамасыз ету үшін, QIAstat-Dx Analyzer 1.0 жүйесінің әрбір бүйірінде кемінде 10 см аралық қалдырыңыз.
- QIAstat-Dx Analyzer 1.0 жүйесі ауа салқындату шығыстарынан немесе жылу алмастырғыштардан алыс орналасқанын тексеріңіз.
- Сынақ орындалып жатқанда құралды жылжытпаңыз.
- Іске қосылып тұрғанда жүйе конфигурациясын өзгертпеңіз.

-
- QIAstat-Dx Analyzer 1.0 жүйесін көтеру немесе жылжыту үшін сенсорлық экранды пайдаланбаңыз.
 - Сақтық көшірме жасау, қалпына келтіру немесе жүйені жаңарту немесе мұрағат жасау кезінде құралды өшірмеңіз немесе қайта іске қоспаңыз.

2 Қауіпсіздік ақпараты

QIStat-Dx Analyzer 1.0 құралын пайдалану алдында, осы пайдалану нұсқаулығын мұқият оқып шығып, қауіпсіздік ақпаратына ерекше назар аудару қажет. Құралдың қауіпсіздігін қамтамасыз ету үшін, құралдың қауіпсіздік күйде сақтау үшін пайдалану нұсқаулығындағы нұсқаулар мен қауіпсіздік ақпараты сақталуы қажет.

Пайдаланушыға қауіп төндіруі немесе құралдың зақымдалуына әкелуі мүмкін ықтимал қауіптер осы пайдаланушы нұсқаулығының тиісті орындарында анық көрсетілген.

Егер жабдық өндіруші көрсетпеген әдісте пайдаланылса, жабдықтың қорғаныс мүмкіндігі жойылуы мүмкін.

Қауіпсіздік ақпаратының келесі түрлері *QIStat-Dx Analyzer 1.0 пайдалану нұсқаулығында* көрсетілген.

ЕСКЕРТУ 	ЕСКЕРТУ термині сізге немесе басқа пайдаланушыларға жеке жарақаттануға әкелуі мүмкін жағдайлар туралы ақпарат беру үшін пайдаланылады. Осы міндеттемелер туралы деректер осы сияқты қоршауда берілген.
--	---

САҚТЫҚ ШАРА 	САҚТЫҚ ШАРА термині құралдың немесе басқа жабдықтың зақымдалуына әкелуі мүмкін жағдайлар туралы ақпарат беру үшін пайдаланылады. Осы міндеттемелер туралы деректер осы сияқты қоршауда берілген.
---	---

МАҢЫЗДЫ	МАҢЫЗДЫ термині тапсырманы орындау немесе жүйенің оңтайлы өнімділік үшін маңызды болып табылатын ақпаратты бөлектеу үшін пайдаланылады.
----------------	--

Ескертпе	Ескертпе термині белгілі бір жағдайды немесе тапсырманы түсіндіретін не анықтайтын ақпарат алу үшін пайдаланылады.
-----------------	---

Осы нұсқаулықта берілген нұсқаулар қосымша ретінде берілген және алмастырмайды, сондай-ақ пайдаланушының еліндегі қалыпты қауіпсіздік талаптары басымды болып табылады.

2.1 Пайдалану мақсаты

QIAstat-Dx Analyzer 1.0 құралын осы пайдаланушы нұсқаулығына сәйкес пайдаланыңыз. QIAstat-Dx Analyzer 1.0 құралын пайдалану алдында пайдалану нұсқауларын мұқият оқып шығып, түсіну міндетті түрде ұсынылады.

- QIAstat-Dx Analyzer 1.0 құралында басылған немесе тіркелген барлық қауіпсіздік нұсқауларын сақтаңыз.
- QIAstat-Dx Analyzer 1.0 құралын дұрыс емес пайдалану немесе оның тиісті орнатылуына және техникалық қызмет көрсетуіне сәйкес болмауы, жеке жарақаттануға немесе QIAstat-Dx Analyzer 1.0 құралының зақымдалуына әкелуі мүмкін.
- QIAstat-Dx Analyzer 1.0 құралын тек біліктілігі бар және тиісті біліктілік деңгейі бар денсаулық сақтау қызметкерлері пайдалануы керек.
- QIAstat-Dx Analyzer 1.0 құралына қызмет көрсету жұмыстарын QIAGEN компаниясы мақұлдаған өкілдер ғана орындауы қажет.
- QIAstat-Dx Analyzer 1.0 құралын ол арналмаған қауіпті орталарда пайдаланбаңыз.
- Тіркелгі деректерін сақтау үшін ұйымыңыздың киберқауіпсіздік саясатын сақтаңыз.

<p>ЕСКЕРТУ/ САҚТЫҚ ШАРА</p> 	<p>Жарақаттану және материалдық зақымдалу қаупі</p> <p>QIAstat-Dx Analyzer 1.0 жүйесінің корпусын ашпаңыз. QIAstat-Dx Analyzer 1.0 құралының корпусы операторды қорғауға және QIAstat-Dx Analyzer 1.0 құралының дұрыс жұмыс істеуіне арналған. QIAstat-Dx Analyzer 1.0 құралын корпуссыз пайдалану ток соғуға және QIAstat-Dx Analyzer 1.0 құралының бұзылуына әкеледі.</p>
--	--

<p>ЕСКЕРТУ/ САҚТЫҚ ШАРА</p> 	<p>Жарақаттану және материалдық зақымдалу қаупі</p> <p>Картридждің кіру портының қақпағы жапқанда, саусақты қысып алу сияқты жарақат алмас үшін сақ болыңыз.</p>
--	---

2.2 QIAstat-Dx Analyzer 1.0 құралын тасымалдау сақтық шаралары

<p>ЕСКЕРТУ/ САҚТЫҚ ШАРА</p> 	<p>Жарақаттану және материалдық зақымдалу қаупі</p> <p>QIAstat-Dx Analyzer 1.0 ауыр құрал болып табылады. Жеке жарақаттануды немесе QIAstat-Dx Analyzer 1.0 құралының зақымдалуын болдырмау үшін, оны көтергенде абайлаңыз және тиісті көтеру әдістерін пайдаланыңыз.</p>
--	--

2.3 Электр қауіпсіздігі

Электр құралдарына қолданылатын барлық жалпы қауіпсіздік сақтық шараларын сақтаңыз.

Қызмет көрсету алдында, желілік қуат сымын қуат розеткасынан ажыратыңыз.

<p>ЕСКЕРТУ</p> 	<p>Электрлік қауіп</p> <p>QIAstat-Dx Analyzer 1.0 құралының ішінде өлім қаупі бар. QIAstat-Dx Analyzer 1.0 жүйесінің корпусын ашпаңыз.</p> <p>Желілік қуат сымы қорғаныс өткізгіші (жерге/тұйықтау) бар желілік қуат розеткасына жалғануы керек.</p> <p>Су қолмен ешқандай қосқыштарды немесе қуат сымдарын ұстамаңыз.</p> <p>Құралды көрсетілген қуат шарттарынан тыс пайдаланбаңыз.</p>
---	--

2.4 Химиялық қауіпсіздігі

Картридж материалдарына арналған қауіпсіздік деректерінің парақтары (Safety Data Sheets, SDS) қолжетімді және QIAGEN компаниясынан сұратуға болады.

Пайдаланылған QIAstat-Dx сынама картридждері барлық мемлекеттік, аймақтық және жергілікті денсаулық сақтау және қауіпсіздік ережелері мен заңдарына сәйкес утилизациялануы керек.

<p>ЕСКЕРТУ</p> 	<p>Қауіпті химикаттар</p> <p>Картридждің корпусы зақымдалса, картриджден химикаттар төгілуі мүмкін. QIAstat-Dx сынама картриждерінде пайдаланылған кейбір химикаттар қауіпті немесе қауіпті болуы мүмкін. Көз қорғанысы, қолғапты және зертханалық халатты әрқашан киіңіз.</p>
---	---

<p>САҚТЫҚ ШАРА</p> 	<p>QIAstat-Dx Analyzer 1.0 құралын зақымдау қаупі</p> <p>QIAstat-Dx Analyzer 1.0 құралына химикаттарды немесе басқа сұйықтықтарды төгіп алмаңыз. Төгілген сұйықтықтан болған зақымдану кепілдікті жояды.</p>
---	---

2.5 Биологиялық қауіпсіздігі

QIAstat-Dx Analyzer 1.0 құралында және картриждерінде биологиялық қауіпті материалдар жоқ. Дегенмен, биологиялық көздерден алынған материалдардың құрамында бар үлгілер мен реагенттер әдетте ықтимал биологиялық қауіпті материал ретінде өңдеу және утилизациялануы керек. Қауіпсіз пайдалану зертханалық процедуралар Centers for Disease Control and Prevention and the National Institutes of Health (Сырқаттарды басқару және алдын алу орталықтары мен мемлекеттік денсаулық сақтау институттарының) *Biosafety in Microbiological and Biomedical Laboratories* (Микробиологиялық және биомедициналық зертханалардағы биоқауіпсіздік) сияқты жарияланымдарда көрсетілген (www.cdc.gov/od/ohs/biosfty/biosfty.htm).

QIAstat-Dx Analyzer 1.0 құралына сыналған үлгілерде инфекциялық агенттер болуы мүмкін. Пайдаланушылар осындай агенттер ұсынған денсаулыққа зиян келтіретін қауіп туралы хабардар болуы керек және осындай үлгілерді қажетті қауіпсіздік ережелеріне сәйкес пайдалану, сақтау және жою керек. Реагенттерді немесе үлгілерді қолданған кезде жеке қорғаныс жабдығын және бір рет пайдаланылатын ұнтақсыз қолғапты қолданыңыз және содан соң қолыңызды жақсылап жуыңыз.

Clinical and Laboratory Standards Institute (Клиникалық және зертханалық стандарттар институты)[®] (CLSI) Protection of Laboratory Workers from Occupationally Acquired Infections, Approved Guidelines (зертхана қызметкерлерін жұмыс барысында жұқтыруы мүмкін инфекциялардан қорғау, бекітілген нұсқаулықтар) (M29) немесе келесі мекемелер берген тиісті құжаттар сияқты тиісті нұсқауларда берілген сақтық шараларын әрқашан сақтаңыз:

- OSHA[®]: Occupational Safety and Health Administration (Қауіпсіздік техникасы мен еңбек гигиенасын басқару) (Америка Құрама Штаттары)
- ACGIH[®]: American Conference of Governmental Industrial Hygienists (Өндірістік гигиена бойынша мемлекеттік қызметкерлердің америкалық конференциясы) (Америка Құрама Штаттары)
- COSHH: Control of Substances Hazardous to Health (Денсаулыққа зиянды заттектерді бақылау) (Құрама Корольдік)

QIAstat-Dx Analyzer 1.0 және жұмыс кеңістігін үлгілерді және QIAstat-Dx сынама картридждерін қамқорлықпен өңдеу арқылы ластануды болдырмаңыз. Ластанған жағдайда (мыс., картриджден төгілу), ластанған аймақты және QIAstat-Dx Analyzer құралын тазалап, ластануын жойыңыз (9-бөлімді қараңыз).

<p>ЕСКЕРТУ</p> 	<p>Биологиялық қауіп</p> <p>Құрамында инфекциялық үлгілер бар QIAstat-Dx сынама картридждерін QIAstat-Dx Analyzer 1.0 құралына абайлап жүктеңіз немесе одан алыңыз. Картридждегі сынық QIAstat-Dx Analyzer 1.0 құралын және қоршаған аймағын ластауы мүмкін.</p> <p>Барлық QIAstat-Dx сынама картридждері құрамында инфекциялық агенттер бар сияқты өңделуі тиіс.</p>
---	--

<p>САҚТЫҚ ШАРА</p> 	<p>Ластану қауіп</p> <p>Бұзылған немесе көзге көрінетін зақымдалған QIAstat-Dx сынама картриджінен ластануды қорғаңыз және дерек тазалаңыз. Құрамы инфекциялық емес болса да, қалыпты белсенділікпен таралуы мүмкін және жалған оң әкелетін әрі талдамалы нәтижелерді ластауы мүмкін.</p>
---	--

QIAstat-Dx Analyzer 1.0 құралын тазалауға және ластануын жоюға қатысты нұсқаларды 9.2 және 9.3 бөлімінен тиісінше қараңыз.

2.6 Қалдықты утилизациялау

Пайдаланылған QIAstat-Dx сынама картридждері мен пластмасса бұйымдарында қауіпті химиялық заттар немесе жұқпалы агенттер болуы мүмкін. Мұндай қалдықтар барлық мемлекеттік, аймақтық және жергілікті денсаулық сақтау және қауіпсіздік ережелері мен заңдарына сәйкес жиналып, утилизациялануы керек.

Электр және электрондық жабдықтардың қалдықтарын (WEEE) утилизациялау туралы ақпаратты 12.3 қосымшасынан қараңыз.

2.7 QIAstat-Dx Analyzer 1.0 құралындағы таңбалар

Келесі таңбалар QIAstat-Dx Analyzer 1.0 құралында және/немесе QIAstat-Dx сынама картридждерінде пайда болады.

Таңба	Орны	Сипаттама
	Құралдың артындағы зауыттық тақта	Еуропа үшін CE белгісі
	Құралдың артындағы зауыттық тақта	Сынауға арналған TÜV SÜD өнім қызметінің TÜV белгісі
	Құралдың артындағы зауыттық тақта	IECEE мүше елдерінің CB белгісі
	Құралдың артындағы зауыттық тақта	Қытайға арналған RoHS белгісі (электр және электрондық жабдықта кейбір қауіпті заттардың пайдалану шектеулері)
	Құралдың артындағы зауыттық тақта	САҚТЫҚ ШАРА Қауіп — жеке жарақаттану және материалдық зақымдалу қаупі
	Құралдың артындағы зауыттық тақта	Еуропа үшін WEEE белгісі
	Құралдың артындағы зауыттық тақта	Заңды өндіруші
	Құралдың артындағы зауыттық тақта	Зертханалық диагностикалық медициналық құрылғы
	Құралдың артындағы зауыттық тақта	Каталог нөмірі
	Құралдың артындағы зауыттық тақта	Сериялық нөмірі

2.8 Деректер қауіпсіздігі

Ескертпе: Деректердің қолжетімділігіне және деректердің қорғанысының жоғалуына қатысты ұйымның саясатына қатысты жүйенің жиі сақтық көшірмелерін орындау қатаң ұсынылады.

QIAstat-Dx Analyzer 1.0 құралы қысқа-шарттық деректерді сақтау және жалпы деректер тасымалдауы үшін пайдаланылуы қажет USB сақтау құрылғысымен бірге жеткізіледі (мыс., сақтау нәтижелері, жүйенің сақтық көшірмесі және мұрағаттың жасалулары, жүйе жаңартулары немесе сынама анықтау файлының импорттары). Деректерді тұрақты сақтау үшін басқа сақтау орнын пайдалану ұсынылады.

Ескертпе: USB сақтау құрылғысының пайдаланылуы шектелуі мүмкін (мыс., жад сыйымдылығы немесе шамадан тыс жазу қаупі), сондықтан пайдалану алдында қарастырылуы қажет.

Ұзақ мерзімді деректер қауіпсіздігі үшін, тіркелгіңіздің сақталу мақсатында ұйымның деректерін сақтау және қауіпсіздік саясаттарын орындаңыз.

2.9 Киберқауіпсіздік

QIAstat-Dx Analyzer 1.0 пайдалану кезінде төменде келтірілген киберқауіпсіздік бойынша ұсыныстарды ұстану ұсынылады:

- QIAstat-Dx Analyzer 1.0 қауіпсіз ортада және қауіпсіз желіде жұмыс жасаңыз.
- Жүйе жаңартылған жағдайда, әрқашан орнатудың алдында жаңарту пакетінің бақылау сомасын веб -сайтта (www.qiagen.com) берілген бақылау сомасымен салыстырыңыз.
- Жүйені жаңарту, жүйенің сақтық көшірмесін жасау және мұрағатты қалпына келтіру мен құру жалғасып жатқан кезде құралды қалдырмаңыз, себебі бұл процестер кезінде автоматты түрде шығу мүмкіндігі өшірілген. Жүйеден автоматты шығу туралы қосымша ақпаратты 6.10.4 бөлімінен қараңыз.
- Үздіксіз резервтік көшірмелерді жасаңыз және сақтық көшірме файлдарын қауіпсіз, офлайн режимінде сақтаңыз. Сақтық көшірмелер туралы қосымша ақпаратты 6.10.11 бөлімін қараңыз.
- Әрқашан зиянды бағдарламасыз USB сақтау құрылғысын пайдаланғаныңызға көз жеткізіңіз.
- QIAstat-Dx Analyzer 1.0 құралының Multi-User режимін пайдаланыңыз. Пайдаланушы басқару туралы қосымша ақпаратты 6.8 бөлімінен қараңыз.

- Ең аз артықшылықтар принципін ұстаныңыз (пайдаланушыға жұмыс профиліне сәйкес есептік жазбаны тағайындау). Пайдаланушы басқару туралы қосымша ақпаратты 6.8 бөлімінен қараңыз.
- Ұйымыңыздың күрделі құпия сөздерді орнатуға және оларды өзгерту жиілігіне қатысты саясатын ұстаныңыз.
- QIAstat-Dx Analyzer 1.0 қараусыз қалдырған кезде әрқашан жүйеден шығыңыз. Жүйеден шығу туралы қосымша ақпаратты 6.2.1 бөлімінен қараңыз.
- Жеке ақпаратты немесе денсаулық туралы ақпаратты қорғау үшін еркін өңделетін өрістерді пайдаланбаңыз.
- Егер сіз QIAstat-Dx Analyzer 1.0 бұзылған деп ойласаңыз, QIAGEN техникалық қызмет көрсету орталықтарына хабарласыңыз.

Оған қоса, *QIAstat-Dx Analyzer 1.0 қауіпсіздік және құпиялық нұсқаулығы* құжаты деректерді қорғау ережелеріне сәйкес құралды қауіпсіз және қауіпсіз орнатуға, конфигурациялауға, пайдалануға және қызмет көрсетуге көмектеседі. *QIAstat-Dx Analyzer 1.0 қауіпсіздік және құпиялық нұсқаулығы* құжатын qiagen.com/QIAstat-Dx_Privacy бөлімінен алуға болады.

3 Жалпы сипаттамасы

3.1 Жүйе сипаттамасы

Адамдардың биологиялық үлгілерінде патогенді нуклеин қышқылдарды анықтау үшін QIAstat-Dx сынама картридждерімен тіркесімдегі QIAstat-Dx Analyzer 1.0 құралы нақты уақыттағы PCR пайдаланады. QIAstat-Dx Analyzer 1.0 және картридждер патогендік нуклеиндік қышқылдарын табу және сәйкестендіру арқылы кейіннен сынама дайындауды қамтамасыз ететін тұйық жүйе ретінде жасалған. Үлгілер үлгіден алынған нуклеиндік қышқылдарын оқшаулау және күшейту үшін қажетті барлық реагенттерді қамтитын QIAstat-Dx сынама картриджіне енгізіледі. Анықталған нақты уақыт күшейткіш сигналдары интеграцияланған бағдарламалық жасақтама арқылы түсіндіріледі және интуитивті пайдаланушы интерфейсі арқылы хабарланады.

3.2 QIAstat-Dx Analyzer 1.0 сипаттамасы

QIAstat-Dx Analyzer 1.0 құралы операциялық модульден және 1 немесе одан көп (барлығы 4) талдамалы модульден тұрады. Операциялық модуль талдамалы модульге қосылуды қамтамасыз ететін элементтерді қамтиды және QIAstat-Dx Analyzer 1.0 құралымен өзара әрекеттесуге мүмкіндік береді. Талдамалы модуль үлгі сынау және талдау үшін аппараттық құрал мен бағдарламалық құралды қамтиды.

QIAstat-Dx Analyzer 1.0 құралы келесі элементтерді қамтиды:

- Пайдаланушының QIAstat-Dx Analyzer 1.0 құралымен әрекеттесуге арналған сенсорлық экраны
- Үлгіні, емделушіні, пайдаланушыны және QIAstat-Dx сынама картриджін идентификациялауға арналған штрих-код оқу құралы
- Сынама мен жүйе жаңартуларына, құжатты экспорттауға және принтердің қосылымына арналған USB порттары (алдында біреу, бүйірінде үшеу)
- QIAstat-Dx сынама картридждерін QIAstat-Dx Analyzer 1.0 құралына енгізуге арналған картридждің кіру порты
- Желі қосылымына арналған Ethernet коннекторы

1-суретте және 2-суретте әртүрлі QIAstat-Dx Analyzer 1.0 мүмкіндіктерінің орындары көрсетіледі.

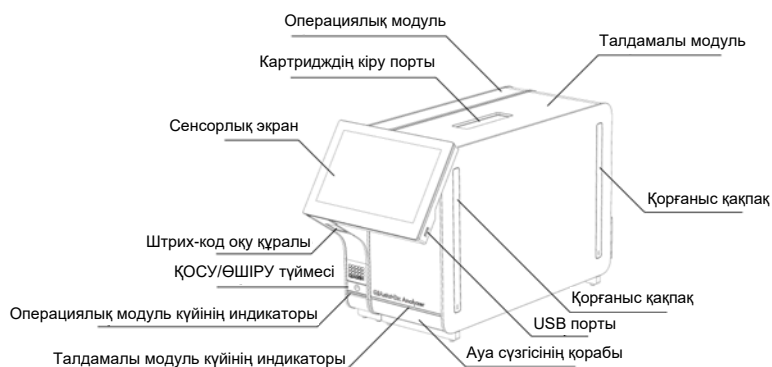

1-сурет. QIAstat-Dx Analyzer 1.0 құралының алдыңғы көрінісі. Операциялық модуль сол жақта және талдамалы модуль оң жақта.

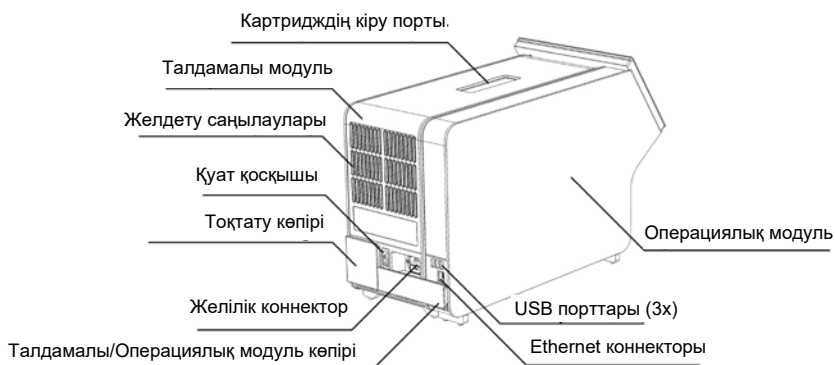

2-сурет. QIAstat-Dx Analyzer 1.0 құралының артқы көрінісі. Операциялық модуль оң жақта және талдамалы модуль сол жақта.

3.3 QIAstat-Dx сынама картриджінің сипаттамасы

QIAstat-Dx сынама картриджі — толық автоматтандырылған молекулалық сынамаларды орындауға мүмкіндік беретін, бір рет пайдаланылатын пластик құрылғы. QIAstat-Dx сынама картриджінің негізгі мүмкіндіктері әртүрлі үлгі түрлерінің (мыс., сұйықтықтар, тампондар) үйлесімділігін, сынау және шынайы аралықта жұмыс істеуге қажетті барлық алдын ала жүктелген реагенттердің герметикалық ұсталуын қамтиды. Барлық үлгі дайындау және сынама сынағы жүргізу қадамдары QIAstat-Dx сынама картриджінің ішінде орындалады.

Сынақтық іске қосуды толық орындауға арналған барлық реагенттер алдын ала жүктелген және QIAstat-Dx сынама картриджінде орналасқан. Пайдаланушы қандай да бір реагенттермен әрекеттеспей және/немесе басқармауы қажет. Сынақ кезінде реагенттер талдамалы модульде пневматикалық басқарылатын микроэлементтер арқылы өңделеді және QIAstat-Dx Analyzer 1.0 жетектерімен тікелей әрекеттеспейді. QIAstat-Dx Analyzer 1.0 құралында қоршаған ортаны қосымша қорғайтын кіріс және шығыс ауаға арналған ауа сүзгісі бар. Сынаудан кейін, QIAstat-Dx сынама картриджі герметикалық жабық күйінде қалып, оның қауіпсіз утилизациялануын едәуір арттырады.

QIAstat-Dx сынама картриджі ішінде үлгілер мен сұйықтықтарды тасымалдау камерасы арқылы олардың тағайындалған жерлеріне тасымалдау үшін пневматикалық қысым арқылы бірнеше қадамдар кезекпен автоматты түрде орындалады. QIAstat-Dx сынама картриджін QIAstat-Dx Analyzer 1.0 құралына енгізгеннен кейін, келесі сынама қадамдары автоматты түрде орындалады:

- Ішкі бақылаудың қайта суспензиялануы
- Механикалық және/немесе химиялық құралдар арқылы жасушалы лизис
- Мембранаға негізделген нуклеиндік қышқыл тазалауы
- Тазартылған нуклеиндік қышқылды лиофилденген негізгі араластыру реагенттерімен араластыру
- Элюат/Негізгі қоспаның анықталған аликвоттарын әртүрлі реакциялық камераларға тасымалдау
- Әр реакция камерасында нақты уақыттағы, көп кешендік PCR сынағын орындау. Мақсаттық аналиттің болуын көрсететін флуоресценцияның артуы тікелей әрбір реакция камерасында анықталады.

Картридж бен оның мүмкіндіктерінің жалпы орналасуы келесі беттегі 3-суретте көрсетілген.

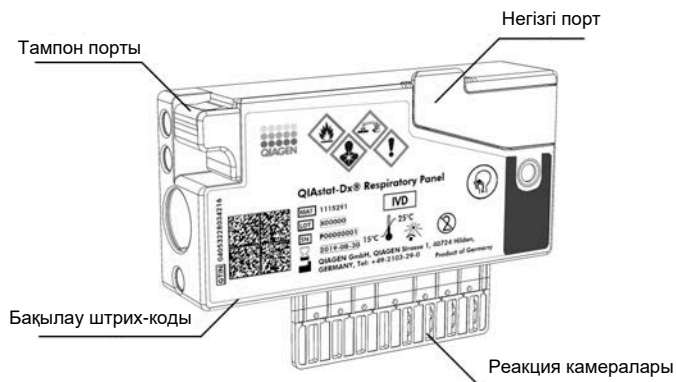

3-сурет. QIAstat-Dx сынама картриджінің мүмкіндіктері.

3.4 QIAstat-Dx Analyzer бағдарламалық құралы

QIAstat-Dx Analyzer құралының бағдарламалық құралы (SW) жүйеде алдын ала орнатылады. Ол функциялылықтың үш негізгі тобын орындайды:

- Жалпы операция функциялары сынақ пен оның қатысты нәтижелерін оңай реттеуге, орындауға және көрнекілендіруге мүмкіндік береді
- Конфигурация функциялары жүйені конфигурациялауға (пайдаланушыны басқару, сынама басқару және аппараттық құрал/бағдарламалық құрал конфигурациясын басқару) мүмкіндік береді
- Сынақтың орындалуынан тұратын қажетті талдамалы қадамдарды қажетті автоматты түрде орындауға арналған сынақтың орындалуын басқару

4 Орнату процедуралары

4.1 Аймаққа қойылатын талаптар

QIAstat-Dx Analyzer 1.0 құралы үшін тегіс, құрғақ және таза жұмыс орнын таңдаңыз. Орында шамадан тыс өтпе жел, ылғал және шаң екенін, сондай-ақ тікелей түсетін күн сәулесінен, температураның үлкен ауытқуларынан, жылу көздерінен, діріл мен электр кедергілерінен қорғалғанын тексеріңіз. QIAstat-Dx Analyzer 1.0 құралының салмағы мен өлшемдерін және дұрыс жұмыс шарттарын (температура және ылғалдылық) 11 бөлімінен қараңыз. Тиісті желдетуді қамтамасыз ету үшін, картридждің кіру портына, QIAstat-Dx Analyzer 1.0 құралының артына, қуат қосқышына, ON/OFF (ҚОСУ/ӨШІРУ) түймесіне, штрих-код оқу құралына және сенсорлық экранға кедергісіз кіруді қамтамасыз ету үшін QIAstat-Dx Analyzer 1.0 құралының барлық жағында жеткілікті аралық болуы қажет.

Ескертпе: QIAstat-Dx Analyzer 1.0 құралын орнату және пайдалану алдында, QIAstat-Dx Analyzer 1.0 жұмыс шарттарымен танысу үшін 11 бөлімін қараңыз.

<p>САҚТЫҚ ШАРА</p> 	<p>Қиындалған желдету</p> <p>Тиісті желдетуді қамтамасыз ету үшін, QIAstat-Dx Analyzer 1.0 құралында кемінде 10 см аралықты сақтап, блоктың астында ауа ағынын бітемеңіз.</p> <p>Құралдың желдетуін қамтамасыз ететін тесіктер мен саңылаулар бітелмеуі керек.</p>
---	---



<p>САҚТЫҚ ШАРА</p> 	<p>Электромагниттік кедергі</p> <p>QIAstat-Dx Analyzer 1.0 құралын қатты электромагниттік радиация көздеріне (мыс., экрандалмаған арнайы РЖ көздер) жақын қоймаңыз немесе пайдаланбаңыз, себебі олар дұрыс жұмыс істеуге кедергі келтіреді.</p>
---	--

4.2 QIAstat-Dx Analyzer 1.0 жеткізу және компоненттері

QIAstat-Dx Analyzer 1.0 құралы екі бөлек қорапта беріледі және жүйені орнатуға және пайдалануға қатысты барлық қажетті компоненттерді қамтиды. Қораптардың құрамы төменде сипатталады:

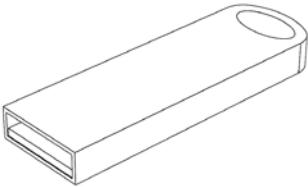
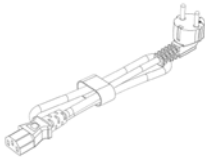
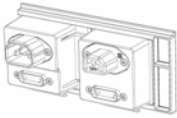
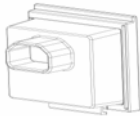
1-қорап құрамы:

Компонент	Сипаттама
	1x Талдамалы модуль
	1x USB сақтау құрылғысы
	1x Қуат сымы
	1x Талдамалы/Талдамалы модуль көпірі
	1x Тоқтату көпірі

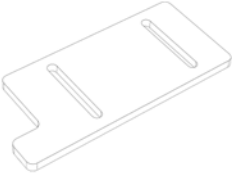
Компонент	Сипаттама
	1x Талдамалы-операциялық модуль жинағының құралы
	1x Экранның күрделі қаптамасы
	1x Қорғаныш қақпақтың алынбалы құралы

2-қорап құрамы:

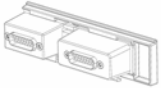
Компонент	Сипаттама
	1x Операциялық модуль
	1x Талдамалы/Операциялық модуль көпірі

4.3 QIAstat-Dx Analyzer 1.0 құралын қаптамадан шығару және орнату

QIAstat-Dx Analyzer 1.0 құралын келесі қадамдарға сәйкес қаптамадан абайлап шығарыңыз:

1. Талдамалы модульді қорабынан алып, деңгейі түзу бетке қойыңыз. Талдамалы модульге тіркелген көбік бөліктерін алып тастаңыз.

Ескертпе: Талдамалы модульді 4-суретте көрсетілгендей негізден екі қолмен көтеріп, қолдану керек.

<p>ЕСКЕРТУ/ САҚТЫҚ ШАРА</p> 	<p>Жарақаттану және материалдық зақымдалу қаупі</p> <p>QIAstat-Dx Analyzer 1.0 ауыр құрал болып табылады. Жеке жарақаттануды немесе QIAstat-Dx Analyzer 1.0 құралының зақымдалуын болдырмау үшін, оны көтергенде абайлаңыз және тиісті көтеру әдістерін пайдаланыңыз.</p>
--	--

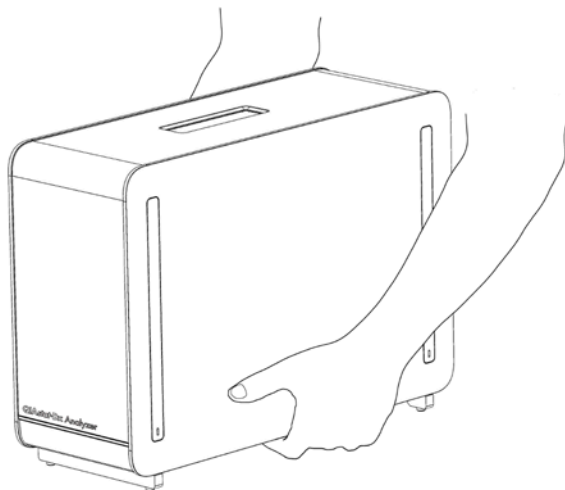

4-сурет. Талдамалы модульді дұрыс қолдану.

2. QIAstat-Dx Analyzer 1.0 құралымен бірге берілген қорғаныш қақпақтың алынбалы құралы арқылы талдамалы модульдің бүйірінен қорғаныш қақпақтарды алып тастаңыз (5-сурет).

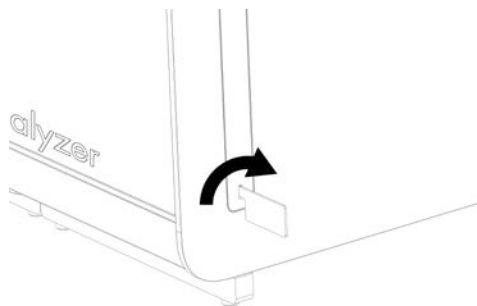

5-сурет. Қорғаныш қақпақтарды алып тастау.

3. Операциялық модульді қорабынан алып, оны талдамалы модульдің сол жағына тіркеңіз. QIAstat-Dx Analyzer 1.0 құралымен бірге берілген талдамалы-операциялық модуль жинағының құралы арқылы бұрандаларды бекітіңіз (6-сурет).

<p>САҚТЫҚ ШАРА</p> 	<p>Механикалық зақымдалу қаупі</p> <p>Операциялық модульді сенсорлық экранда тірексіз немесе тіреусіз қалдырмаңыз, себебі ол сенсорлық экранды зақымдауы мүмкін.</p>
---	---

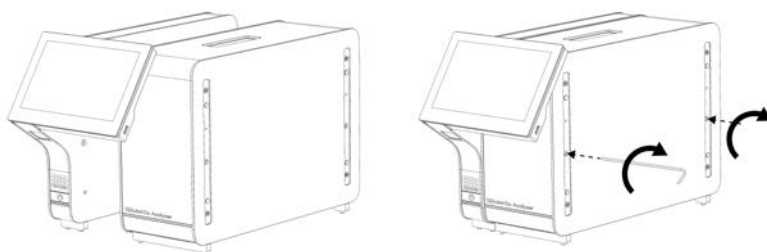

6-сурет. Операциялық модульді талдамалы модульге тіркеу.

4. Талдамалы модульдің бүйіріндегі қорғаныс қақпақтарды қайта тіркеңіз (7-сурет).

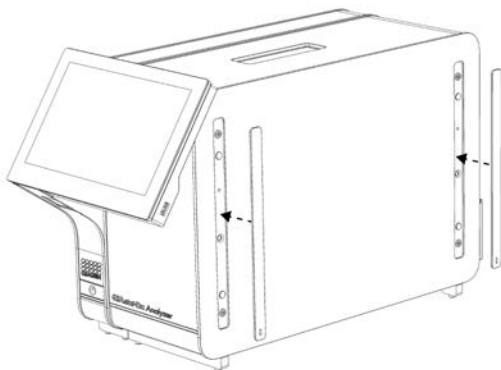

7-сурет. Қорғаныс қақпақтарды қайта тіркеу.

5. Операциялық және талдамалы модульдерді бірге байланыстыру үшін, QIAstat-Dx Analyzer 1.0 құралының артындағы талдамалы/операциялық модуль көпірін жалғаңыз (8-сурет).

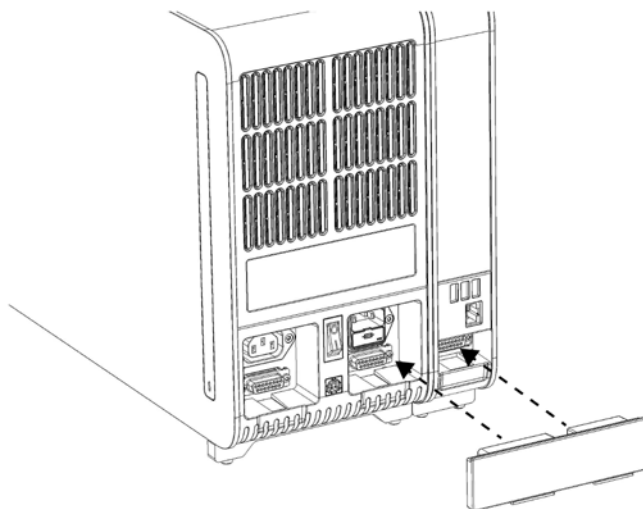

8-сурет. Талдамалы/Операциялық модуль көпірін жалғау.

6. Талдамалы модульдің артындағы тоқтату көпірін жалғаңыз (9-сурет).

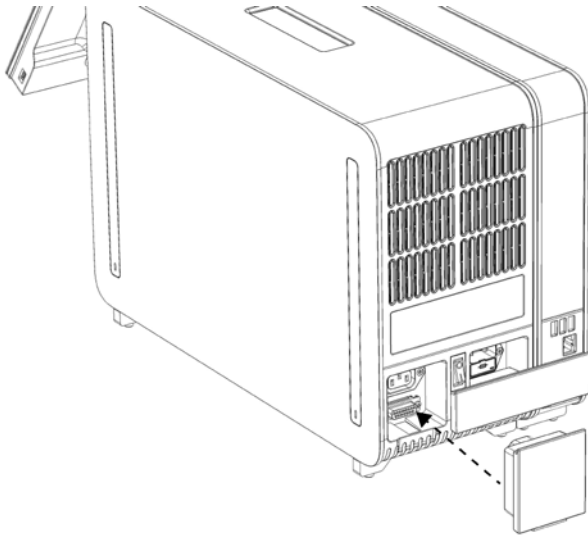

9-сурет. Тоқтату көпірін жалғау.

7. QIAstat-Dx Analyzer 1.0 құралымен бірге берілген қуат сымын талдамалы модульдің артына жалғаңыз (10-сурет).

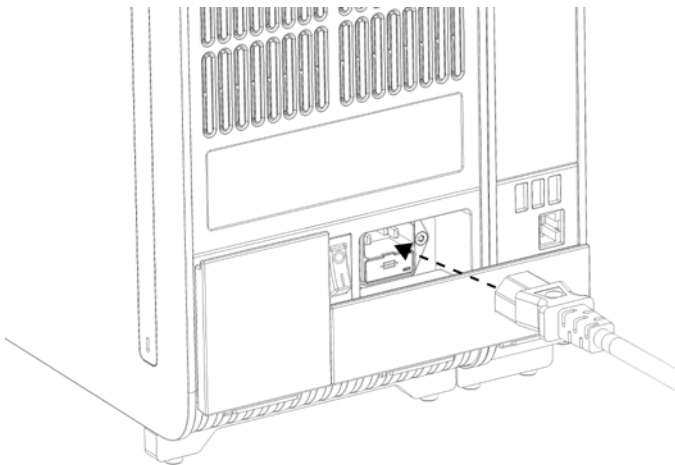

10-сурет. Қуат сымын жалғау.

8. Қуат сымын розеткаға жалғаңыз.

9. Талдамалы модульдің артындағы қуат қосқышын «I» күйіне басу арқылы құралды ҚОСЫҢЫЗ (11-сурет). Талдамалы және операциялық модульдердің күйі индикаторлары көк екенін тексеріңіз.

Ескертпе: Егер күй индикатор қызыл болса, талдамалы модульде ақаулық бар. Көмек алу үшін, 10 бөліміндегі байланыс апараты арқылы QIAGEN техникалық қызмет көрсету орталықтарына хабарласыңыз.

Ескертпе: Құрал қуат қосқышы қиын басқарылатындай етіп орнатылмауы керек.

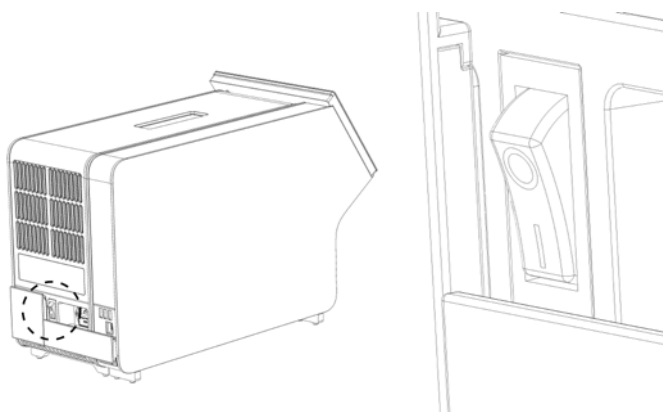

11-сурет. Қуат қосқышын орналастыру және «I» күйіне орнату.

10. QIAsat-Dx Analyzer 1.0 құралы енді оның пайдалану мақсатына дайын. Жүйе параметрлерін конфигурациялау, жүйе уақыты мен күнін орнату және желі қосылымын конфигурациялау 6.10 үшін бөлімін қараңыз.

4.4 Қосымша талдамалы модульдерді орнату

Қосымша талдамалы модульді қаптамадан абайлап шығарып, оны келесі қадамдарға сәйкес орнатыңыз:

1. QIAsat-Dx Analyzer 1.0 құралын жаңа модульді орнатуға дайындаңыз:
 - 1a. QIAsat-Dx Analyzer 1.0 құралының алдындағы ON/OFF (ҚОСУ/ӨШІРУ) түймесін басу арқылы жүйені ӨШІРІҢІЗ.
 - 1b. Талдамалы модульдің артындағы қуат қосқышын «O» күйіне басу арқылы құралды ӨШІРІҢІЗ.
 - 1c. Қуат кабелін алып тастаңыз.
 - 1d. Талдамалы модульдің артынан тоқтату көпірін алып тастаңыз (12-сурет, келесі бет).

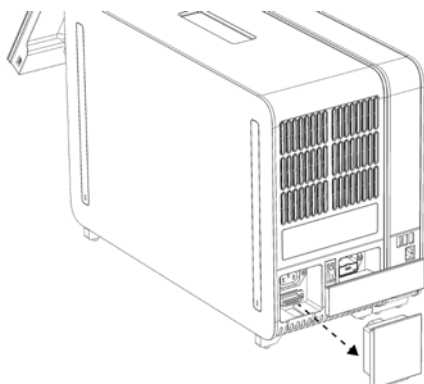

12-сурет. Тоқтату көпірін алу.

- 1е. Қосымша талдамалы модуль тіркелетін талдамалы модульдің бүйірінен қорғаныс қақпақтарды алып тастаңыз (13-сурет).

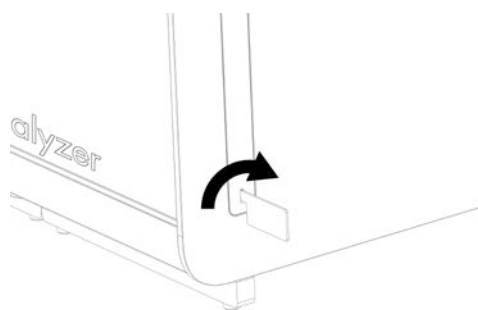

13-сурет. Қорғаныш қақпақтарды алып тастау.

2. Қосымша талдамалы модульді қорабынан алып, деңгейі түзу бетке қойыңыз. Талдамалы модульге тіркелген көбік бөліктерін алып тастаңыз.

Ескерте: Талдамалы модульді 14-суретте көрсетілгендей негізден екі қолмен көтеріп, қолдану керек, келесі бет.

<p>ЕСКЕРТУ/ САҚТЫҚ ШАРА</p> 	<p>Жарақаттану және материалдық зақымдалу қаупі QIAstat-Dx Analyzer 1.0 ауыр құрал болып табылады. Жеке жарақаттануды немесе QIAstat-Dx Analyzer 1.0 құралының зақымдалуын болдырмау үшін, оны көтергенде абайлаңыз және тиісті көтеру әдістерін пайдаланыңыз.</p>
--	---

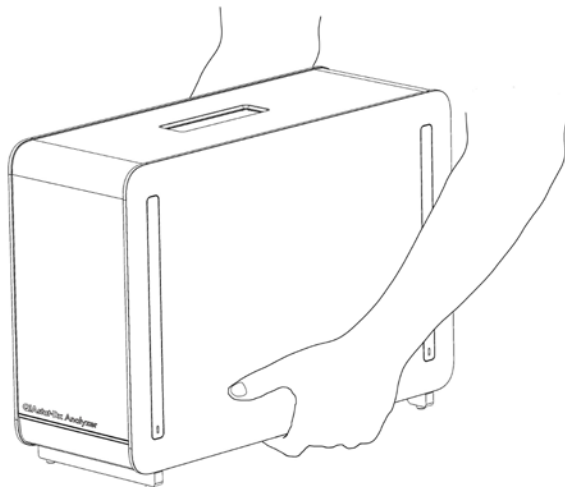

14-сурет. Талдамалы модульді дұрыс қолдану.

3. QIAstat-Dx Analyzer 1.0 құралымен бірге берілген қорғаныш қақпақтың алынбалы құралы арқылы талдамалы модульдің бүйірінен қорғаныш қақпақтарды алып тастаңыз (15-сурет).

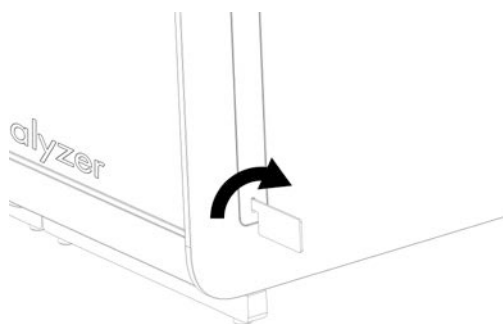

15-сурет. Қорғаныш қақпақтарды алып тастау.

4. Қосымша талдамалы модульді бар талдамалы модульмен туралаңыз. QIAstat-Dx Analyzer 1.0 (16-сурет). құралымен бірге берілген талдамалы-операциялық модуль жинағының құралы арқылы бұрандаларды бекітіңіз.

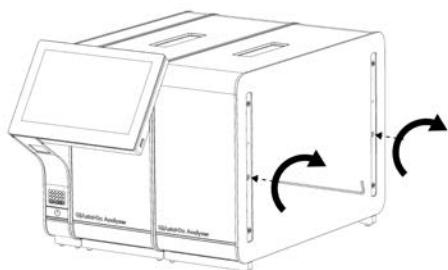

16-сурет. Қосымша талдамалы модульді туралау және тіркеу.

5. Қосымша талдамалы модульдің бүйіріндегі қорғаныс қақпақтарды қайта тіркеңіз (17-сурет).

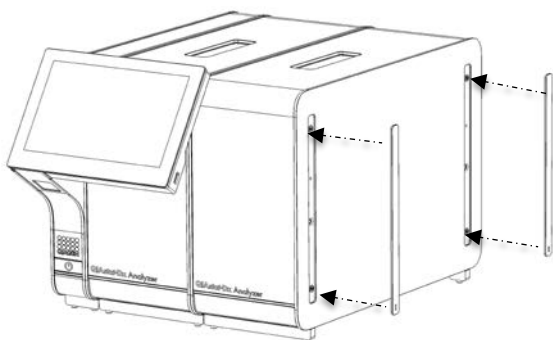

17-сурет. Қосымша талдамалы модульдегі қорғаныс қақпақты қайта тіркеу.

6. Талдамалы модульдерді бірге байланыстыру үшін, QIAstat-Dx Analyzer 1.0 құралының артындағы талдамалы/талдамалы модуль көпірін жалғаңыз (18-сурет).

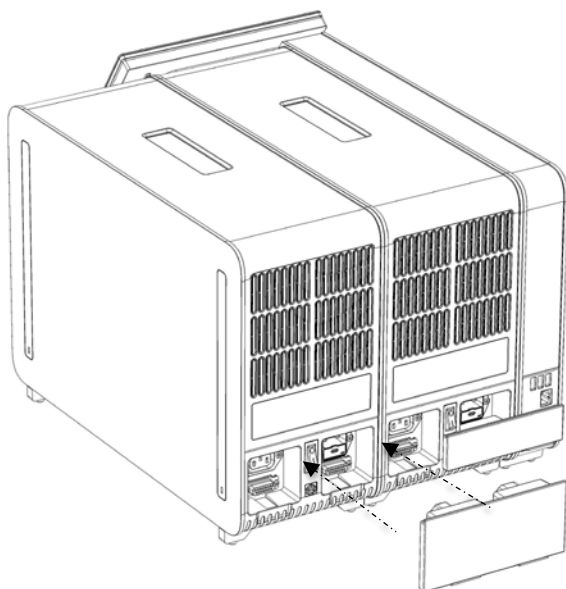

18-сурет. Талдамалы/Талдамалы модуль көпірін жалғау.

7. Талдамалы модульдің артындағы тоқтату көпірін жалғаңыз (19-сурет).

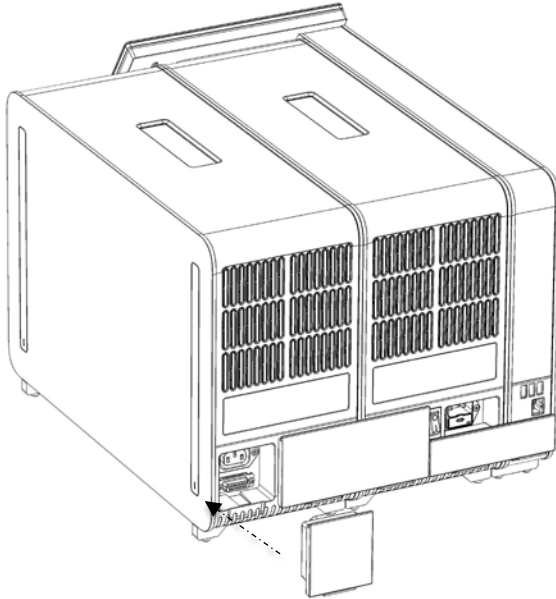

19-сурет. Тоқтату көпірін жалғау.

8. QIAstat-Dx Analyzer 1.0 құралымен бірге берілген қуат сымын түпнұсқалы талдамалы модульдің артына жалғаңыз (20-сурет).

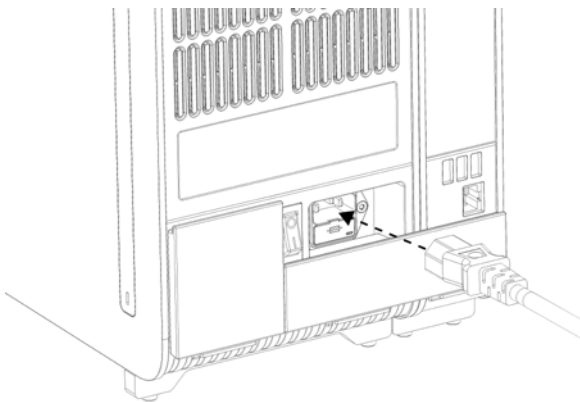

20-сурет. Қуат сымын жалғау.

9. Қуат сымын розеткаға жалғаңыз.

10. Талдамалы модульдің артындағы қуат қосқышын «I» күйіне басу арқылы құралды ҚОСЫҢЫЗ (21-сурет, келесі бет). Талдамалы және операциялық модульдердің күйі индикаторлары көк екенін тексеріңіз.

Ескертпе: Егер күй индикатор қызыл болса, талдамалы модульде ақаулық бар. Көмек алу үшін, 10 бөліміндегі байланыс апараты арқылы QIAGEN техникалық қызмет көрсету орталықтарына хабарласыңыз.

Ескертпе: Құрал қуат қосқышы қиын басқарылатындай етіп орнатылмауы керек.

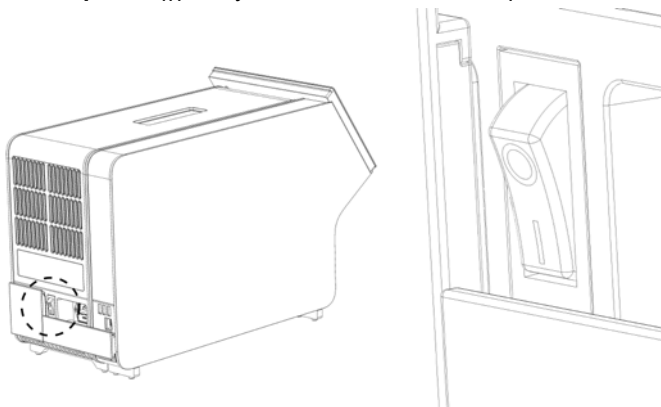

21-сурет. Қуат қосқышын орналастыру және «I» күйіне орнату.

11. QIAsat-Dx Analyzer 1.0 құралы енді оның пайдалану мақсатына дайын. Жүйе параметрлерін конфигурациялау, жүйе уақыты мен күнін орнату және желі қосылымын конфигурациялау үшін 6.10 бөлімін қараңыз.

4.5 QIAsat-Dx Analyzer 1.0 құралын қайта қаптамалау және жөнелту

QIAsat-Dx Analyzer 1.0 құралын жөнелтуге қайта қаптамалағанда, түпнұсқалы қаптамалау материалдары пайдаланылуы керек. Егер түпнұсқалы қаптамалау материалдары қолжетімді емес болса, QIAGEN техникалық қызмет көрсету орталықтарына хабарласыңыз. Қаптамалауға дейін құралдың дұрыс дайындалғанына (9.2 бөлімін қараңыз) және ол биологиялық немесе химиялық қауіп төндірмейтінін тексеріңіз.

Құралды қайта қаптамалау:

1. Құралдың қуаты ӨШІРІЛГЕНІН тексеріңіз (қуат қосқышын «O» күйіне басыңыз).
2. Қуат сымын қуат розеткасынан ажыратыңыз.
3. Қуат сымын талдамалы модульдің артынан ажыратыңыз.
4. Талдамалы модульдің артынан тоқтату көпірін ажыратыңыз.
5. QIAsat-Dx Analyzer 1.0 жүйесінің артқы жағындағы операциялық және талдамалы модульдерді байланыстыратын талдамалы/операциялық модуль көпірін ажыратыңыз.
6. Қорғаныш қақпақтың алынбалы құралы арқылы талдамалы модульдің бүйіріндегі қорғаныш қақпақтарды алып тастаңыз.

-
7. Операциялық модульді талдамалы модульге ұстап тұратын екі бұранданы босату үшін талдамалы-операциялық модульді құрастыру құралын пайдаланыңыз. Операциялық модульді қорабына қаптамалаңыз.
 8. Талдамалы модульдің бүйіріндегі қорғаныс қақпақтардың орнын ауыстырыңыз. Талдамалы модульді көбік бөліктермен қорабына қаптамалаңыз.

5 Сынақты іске қосу және нәтижелерді көру

Ескертпе: Бұл пайдалану нұсқаулығында көрсетілген суреттер тек мысалдар болып табылады және сынамадан сынамаға өзгеше болуы мүмкін.

5.1 QIAstat-Dx Analyzer 1.0 құрылғысын іске қосу

1. Жабдықты іске қосу үшін, QIAstat-Dx Analyzer 1.0 құралының алдындағы ON/OFF (ҚОСУ/ӨШІРУ) түймесін басыңыз (22-сурет).

Ескертпе: Талдамалы модульдің артындағы қуат қосқышын «I» күйіне орнатылуы керек. «I» күйінде (мыс., қуат ҚОСЫЛҒАНДА) операциялық және талдамалы модуль индикаторлары көк түске ауысады.

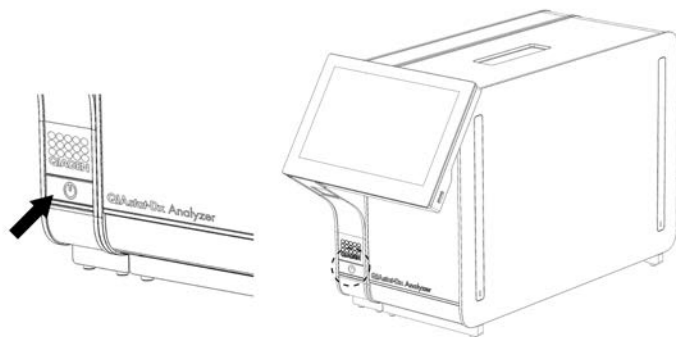

22-сурет. Құралды іске қосу үшін ON/OFF (ҚОСУ/ӨШІРУ) түймесін басу.

2. **Негізгі** экран көрсетіліп, талдамалы және операциялық модульдің күй индикаторы жасыл түске ауысып, жыпылықтауы тоқтағанша күтіңіз.

Ескертпе: Бастапқы орнатудан кейін, **Login** (Жүйеге кіру) экраны көрсетіледі. Қосымша мәліметтерді 6.2 бөлімінен қараңыз.

Ескертпе: QIAstat-Dx Analyzer құралының бастапқы орнатылуы сәтті орындалғаннан кейін, жүйе әкімшісі бағдарламалық құралдың алғашқы конфигурациясы үшін жүйеге кіруі қажет. Жүйеге алғашқы рет кіру үшін, пайдаланушы идентификаторы — «administrator» және әдепкі құпиясөз — «administrator». Алғашқы рет жүйеге кіргеннен кейін құпиясөз өзгертілуі керек. User Access Control (Пайдаланушының кіру мүмкіндігін басқару) функциясы автоматты түрде белсендіріледі. «Administrator» (Әкімші) рөлі жоқ кемінде бір пайдаланушы тіркелгісін жасау қатаң ұсынылады.

5.2 QIAstat-Dx сынама картридждін дайындау

QIAstat-Dx сынама картридждін қаптамасынан алыңыз. Үлгіні QIAstat-Dx сынама картридждіне қосу туралы мәліметтерді және орындалатын сынамаға арналған нақты ақпарат алу үшін нақты сынамаға (мыс., QIAstat-Dx Respiratory Panel) арналған пайдалану нұсқауларын қараңыз. Үлгіні QIAstat-Dx сынама картридждіне қосқаннан кейін, екі үлгінің қақпағы мықтап жабылғанын әрқашан тексеріңіз.

5.3 Сынақты орындау процедурасы

QIAstat-Dx Analyzer 1.0 сенсорлық экранын түрткенде, барлық оператор қолғап сияқты тиісті жеке қорғаныс жабдығын киюі керек.

1. **Негізгі** экранның жоғарғы оң жақ бұрышындағы  **Run Test** (Сынақты іске қосу) түймесін басыңыз.

Ескертпе: Егер Сыртқы бақылау (External Control, EC) қосылған болса және EC сынағы орындалатын болса, EC үлгісімен тестті іске қосу туралы еске салғыш көрсетіледі. Қосымша мәліметтерді 8 бөлімінен қараңыз.

Ескертпе: Егер EC қосылған болса және таңдалған модульмен орындалған соңғы EC сынағы сәтсіз болса, ескерту көрсетіледі. Пайдаланушылар бәрібір таңдалған модульмен тест жүргізгісі келетінін нақты таңдау керек.

2. Сұралғанда, операциялық модульге кірістірілген штрих-код оқу құралы арқылы үлгі идентификаторының штрих-кодын сканерлеңіз (23-сурет).

Ескертпе: QIAstat-Dx Analyzer 1.0 конфигурациясына байланысты сенсорлық экранның виртуалды пернетақтасы арқылы үлгі идентификаторын енгізуге де болады. Қосымша мәліметтерді 6.10.4 бөлімінен қараңыз.

Ескертпе: Таңдалған жүйе конфигурациясына байланысты, осы кезеңде емделуші идентификаторын енгізу қажет болуы мүмкін. Қосымша мәліметтерді 6.10.4 бөлімінен қараңыз.

Ескертпе: EC конфигурациясына байланысты EC Test деп аталатын ауыстыру түймесі көрсетіледі. Бұл түйме тестілеу үшін өшіру күйінде қалады. EC туралы қосымша ақпаратты 8 бөлімінен қараңыз.

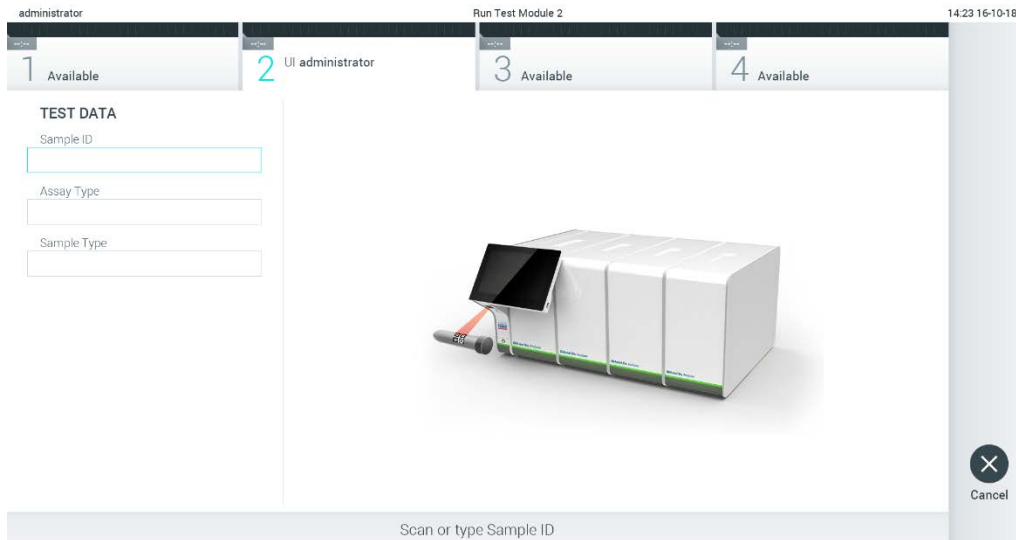

23-сурет. Үлгі идентификаторының штрих-кодын сканерлеу.

3. Сұралғанда, пайдаланылатын QIAstat-Dx сынама картриджінің штрих-кодын сканерлеңіз. QIAstat-Dx Analyzer 1.0 құралы QIAstat-Dx сынама картриджі штрих-кодының негізінде орындалатын талдауды автоматты түрде таниды (24-сурет, келесі бет).

Ескертпе: QIAstat-Dx Analyzer 1.0 құралы жарамдылық мерзімі өткен QIAstat-Dx сынама картридждерін, бұған дейін пайдаланылған картридждерді немесе блокқа орнатылмаған сынамаларға арналған картридждерді қабылдамайды. Қате хабары осы жағдайларда көрсетіледі. Қосымша мәліметтерді 10.2 бөлімінен қараңыз.

Ескертпе: Сынамаларды QIAstat-Dx Analyzer 1.0 құралына импорттау және қосу нұсқауларын 6.9.3 бөлімінен қараңыз.

Ескертпе: Егер Сыртқы бақылау (External Control, EC) қосулы болса және EC сынағы қажет болса немесе таңдалған модульде таңдалған сынаманың алдыңғы сынағы сәтсіз болса, ескерту көрсетіледі. Пайдаланушылар жалғастырғысы келетінін растауы керек, ал негізгі пайдаланушылар тест орнатуды жалғастыра алмайды. Қосымша мәліметтерді 8 бөлімінен қараңыз.

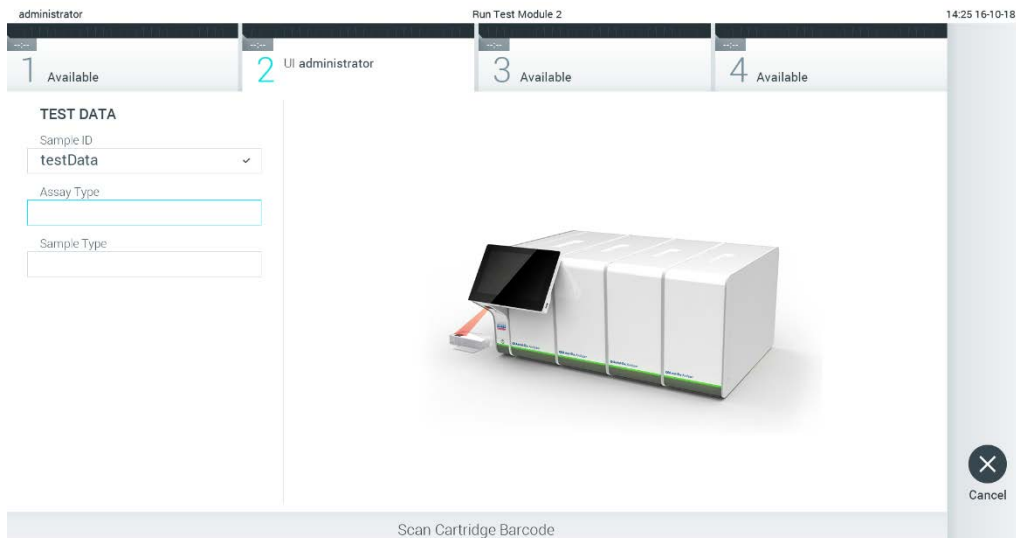

24-сурет. QIAstat-Dx сынама картриджінің штрих-кодын сканерлеу.

4. Қажет болса, тізімнен тиісті үлгі түрін таңдаңыз (25-сурет).

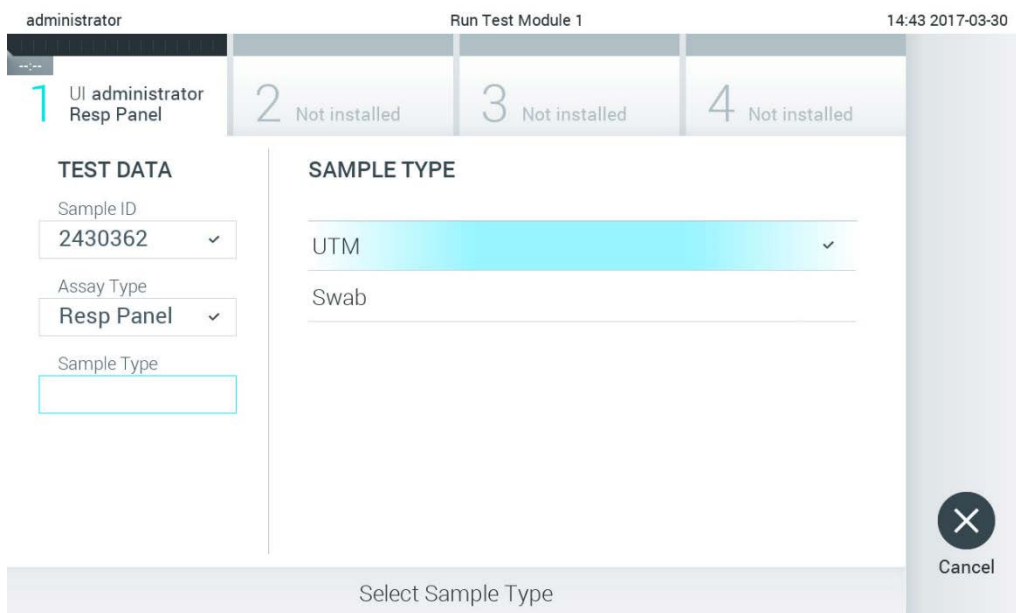

25-сурет. Үлгі түрін таңдау.

5. **Confirm** (Растау) экраны көрсетіледі. Енгізілген деректерді қарап шығып, сенсорлық экрандағы тиісті өрістерді басу және ақпаратты өзгерту арқылы қажетті өзгертулерді жасаңыз (26-сурет).

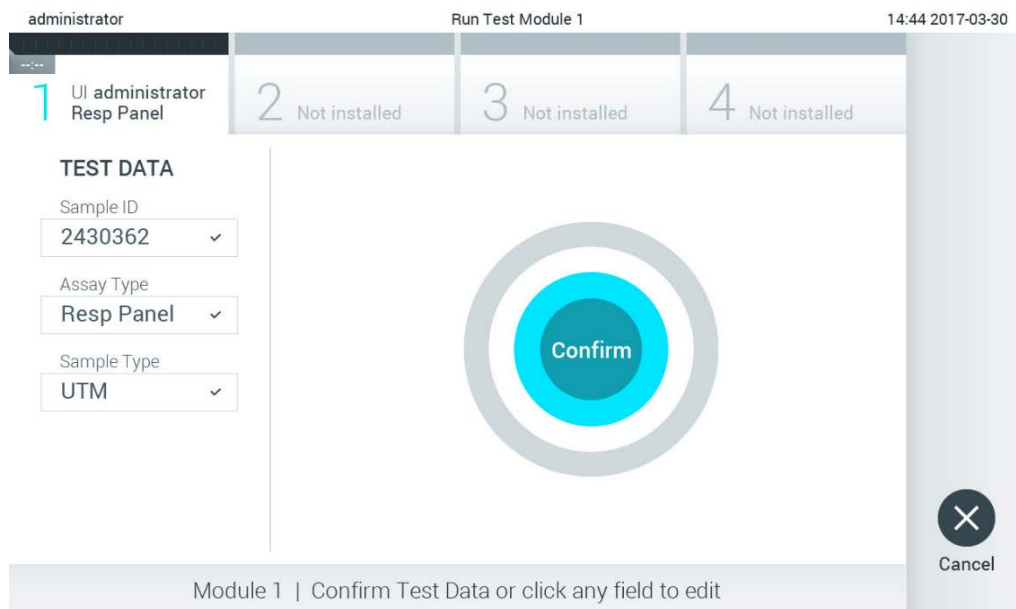

26-сурет. **Confirm** (Растау) экраны.

6. Барлық көрсетілген деректер дұрыс болғанда  **Confirm** (Растау) түймесін басыңыз. Қажет болса, оның мазмұнын өзгерту үшін тиісті өрісті басыңыз немесе сынақтан бас тарту үшін **Cancel** (Бас тарту) түймесін басыңыз.
7. QIAstat-Dx сынама картриджінің тампон порты мен негізгі портының үлгі қақпақтары мықты жабық екенін тексеріңіз. QIAstat-Dx Analyzer 1.0 құралының жоғарғы жағындағы картридждің кіру порты автоматты түрде ашылғанда штрих-кодын солға, ал реакция камераларын төмен қаратып QIAstat-Dx сынама картриджді енгізіңіз (27-сурет).

Ескертпе: Бірнеше талдамалы модуль операциялық модульге жалғанғанда, QIAstat-Dx Analyzer 1.0 құралы сынақ орындалатын талдамалы модульді автоматты түрде таңдайды.

Ескертпе: QIAstat-Dx сынама картриджді QIAstat-Dx Analyzer 1.0 құралына басу қажет емес. Оны картридждің кіру портына абайлап орналастырыңыз, содан соң QIAstat-Dx Analyzer 1.0 құралы картриджді талдамалы модульге автоматты түрде жылжытады.

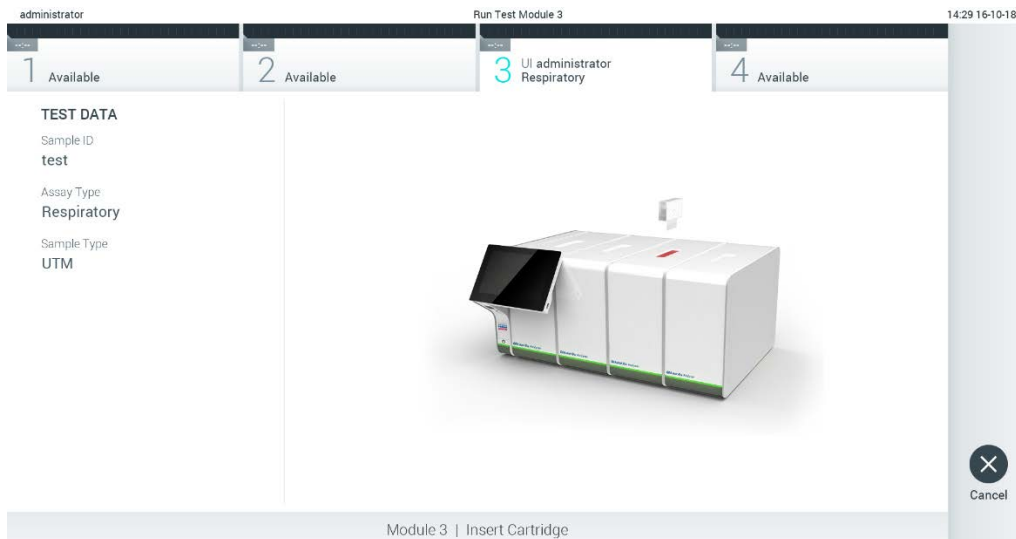

27-сурет. QIAstat-Dx сынама картридждiн QIAstat-Dx Analyzer 1.0 құралына енгiзу.

8. QIAstat-Dx сынама картридждiн анықтағаннан кейiн, QIAstat-Dx Analyzer 1.0 құралы картридждiң кiру портының қақпағын автоматты түрде жауып, сынақты орындауды бастайды. Орындауды бастау үшiн оператор ешқандай әрекет орындамайды.

Ескертпе: QIAstat-Dx Analyzer 1.0 құралы сынақ реттеуiнде пайдаланылғаннан және сканерленгеннен басқа QIAstat-Dx сынама картридждiн қабылдамайды. Егер сканерленгеннен басқа картридждi енгiзiлсе, қате пайда болып, картридждi автоматты түрде шығарылады.

Ескертпе: Осы кезге дейiн, сенсорлық экранның төменгi оң жақ бұрышындағы **Cancel** (Бас тарту) түймесiн басу арқылы сынақты орындаудан бас тартуға болады.

Ескертпе: Жүйе конфигурациясына байланысты, сынақ орындауды бастау үшiн оператордан оның пайдаланушы құпиясезiн қайта енгiзу сұралуы мүмкiн.

Ескертпе: Егер QIAstat-Dx сынама картридждi портқа орналастырылмаса, картридждiң кiру портының қақпағы 30 секундтан кейiн автоматты түрде жабылады. Егер жабылса, процедураны бастауды 5-қадамнан қайталаңыз.

9. Сынақ орындалып жатқанда, сенсорлық экранда орындалудың қалған уақыты көрсетiледi (28-сурет, келесi бет).

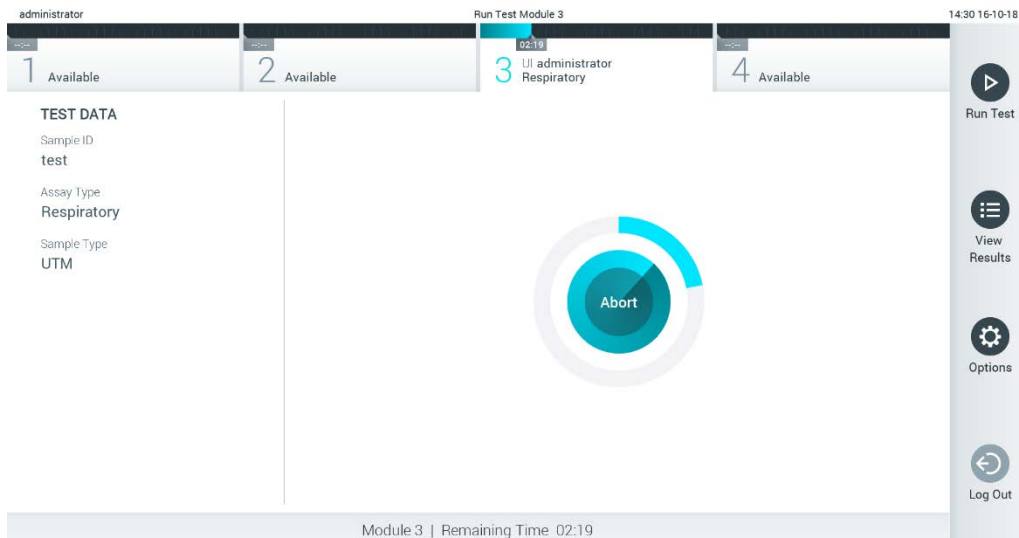

28-сурет. Сынақтың орындалуы және орындалудың қалған уақытының көрсетілуі.

10. Сынақ іске қосылғаннан кейін **Eject** (Шығару) экраны пайда болады (29-сурет). QIAstat-Dx сынама картриджін алып, оны барлық мемлекеттік, аймақтық және жергілікті денсаулық сақтау және қауіпсіздік ережелері мен заңдарына сәйкес утилизациялау үшін сенсорлық экрандағы **Eject** (Шығару) түймесін басыңыз.

Ескертпе: Картридждің кіру порты ашылып, картридж шығарылғанда QIAstat-Dx сынама картриджі алынуы керек. Егер картридж 30 секундтан кейін алынбаса, ол QIAstat-Dx Analyzer 1.0 құралына автоматты түрде артқа жылжып, картридждің кіру портының қақпағы жабылады. Егер жабылса, картридждің кіру портының қақпағын ашу үшін **Eject** (Шығару) түймесін басып, картриджді алып тастаңыз.

Ескертпе: Пайдаланылған QIAstat-Dx сынама картриждері утилизациялануы керек. Орындалуы басталып, бірақ содан соң оператор бас тартқан немесе қате анықталған картриждерді сынақтарға қайта пайдалануға болмайды.

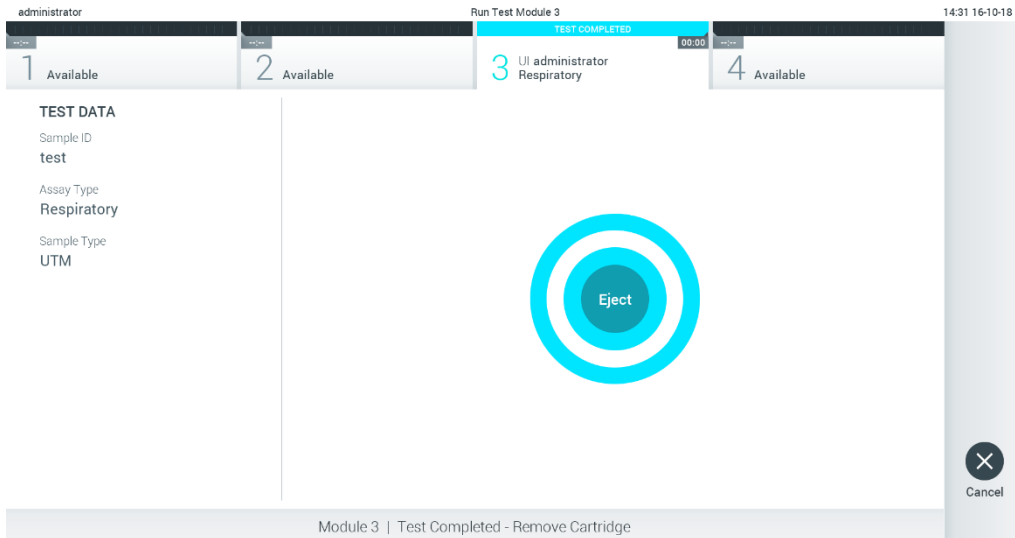

29-сурет. Eject (Шығару) экранының көрсетілуі.

11. QIAstat-Dx сынама картриджі шығарылғаннан кейін, нәтижелердің **Summary (Жиынтық)** экраны пайда болады (30-сурет). Қосымша мәліметтерді 5.5 бөлімінен қараңыз.

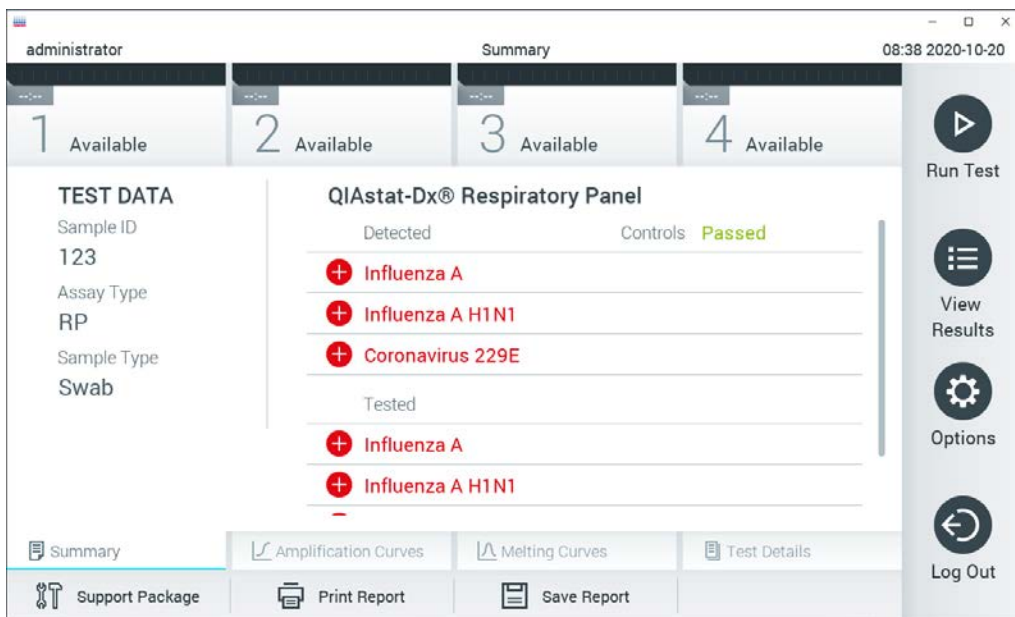

30-сурет. Summary (Жиынтық) экранының нәтижелері.

Ескертпе: Егер талдамалы модульде қате орындалу кезінде орын алса, онда жұмыс қорытындысы көрсетілмейінше біраз уақыт кетуі мүмкін және нәтиже **View Results** (Қарау нәтижелері) шолу көрінеді.

5.4 Сынақты іске қосудан бас тарту

Егер сынақты іске қосу орындалып жатса, **Abort** (Тоқтату) түймесін бассаңыз, сынақтың орындалуын тоқтатады (31-сурет).

Ескертпе: Пайдаланылған QIAstat-Dx сынама картридждері утилизациялануы керек. Орындалуы басталып, бірақ содан соң оператор бас тартқан немесе қате анықталған картридждерді сынақтарға қайта пайдалануға болмайды.

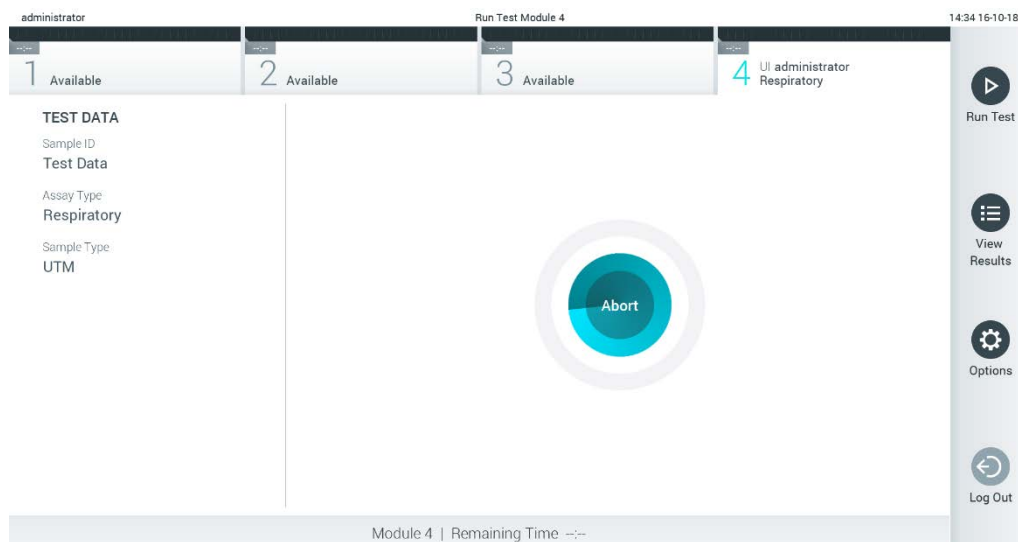

31-сурет. Сынақты іске қосудан бас тарту.

Сынақты тоқтатқаннан кейін, QIAstat-Dx сынама картриджін енді өңдеуге болмайды және қайта пайдаланылмауы керек. **Abort** (Тоқтату) түймесін басқаннан кейін, сынақтан бас тартылуы растайтын диалогтық терезе пайда болады (32-сурет).

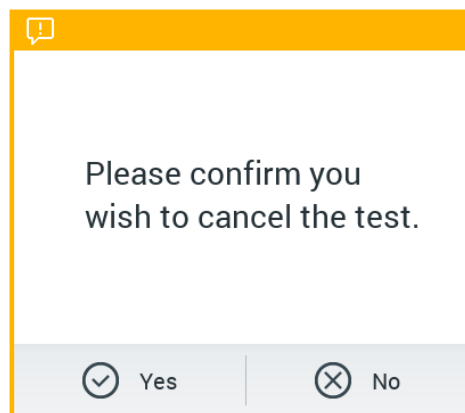

32-сурет. Сынақты іске қосудан бас тартуды растау диалогтық терезесі.

5.5 Нәтижелерді көру

QIAstat-Dx Analyzer 1.0 құрылғысы сынақ нәтижелерін автоматты түрде түсіндіріп, сақтайды. QIAstat-Dx сынама картридждің шығарғаннан кейін, нәтижелердің **Summary** (Жиынтық) экраны автоматты түрде көрсетіледі (33-сурет).

Ескертпе: Талдау нәтижелерін түсіндіру әдісі туралы ықтимал нәтижелер мен пайдалану нұсқауларына арналған сынамаға негізделген нұсқауларды қараңыз.

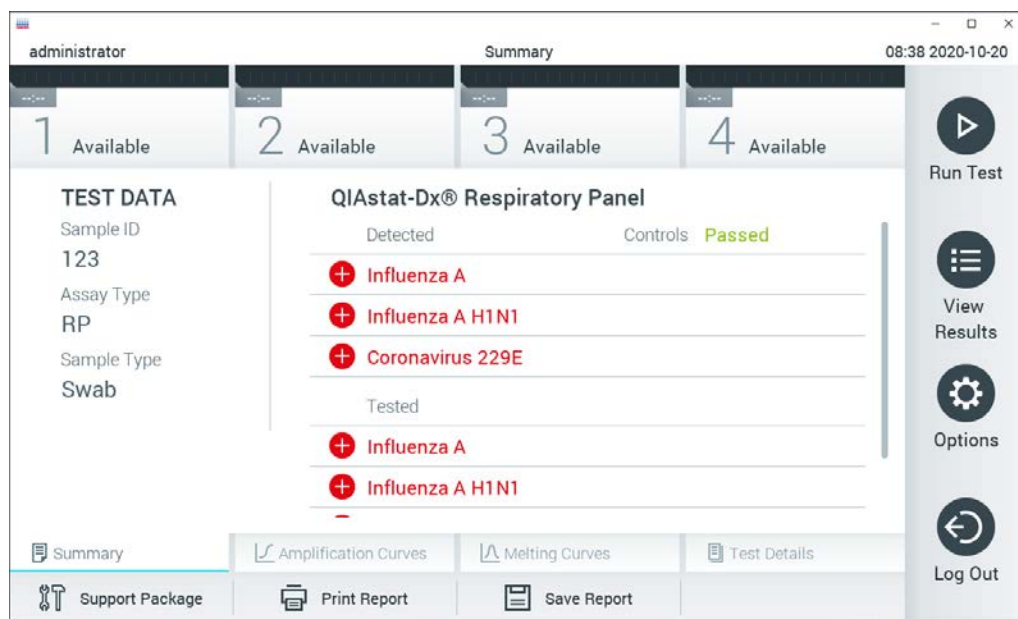

33-сурет. Сол жақ панельде Test Data (Сынақ мәліметтері) мәнін және негізгі панельде сынақ Summary (Жиынтық) мәнін көрсететін нәтижелердің Summary (Жиынтық) экранының мысалы.

Экранның негізгі бөлігінде келесі үш тізім беріліп, нәтижелерді көрсету үшін түсті кодтауды және таңбаларды пайдаланады:

- Бірінші тізім **+** белгісі бар және қызыл түске боялған үлгіде анықталған және идентификацияланған барлық патогенді қамтиды.
- Екінші тізім сұрақ белгісімен **?** белгіленген және сары түске боялған барлық белгісіз патогенді қамтиды.
- Үшінші тізім үлгіде сыналған барлық патогенді қамтиды. Үлгіде анықталған және идентификацияланған патогендер **+** белгісімен белгіленіп, қызыл түске боялады. Сыналып, бірақ анықталмаған патогендер **-** белгісімен белгіленіп, жасыл түске боялады. Белгісіз патогендер сұрақ белгісімен **?** белгіленіп, сары түске боялады.

Ескертпе: Үлгіде анықталған және идентификацияланған патогендер барлық тізімдерінде көрсетілген.

Егер сынақ сәтсіз аяқталса, «Failed» (Сәтсіз аяқталды) хабары, содан соң арнайы **Error Code** (Қате коды) көрсетіледі.

Келесі Test Data (Сынақ мәліметтері) экранның сол жағында көрсетіледі:

- **Sample ID** (Үлгі идентификаторы)
- **Patient ID** (Емделуші идентификаторы) (қолжетімді болса)
- **Assay Type** (Сынама түрі)
- **Sample Type** (Үлгі түрі)
- LIS Upload Status (LIS жүктеу күйі) (қолданылса)

Оператордың кіру рұқсаттарына байланысты, экранның төменгі жағындағы қойындылар арқылы сынама туралы қосымша деректер қолжетімді (мыс., таралу графиктері, балку қисықтары және сынақ мәліметтері).

Экранның төменгі тақтасындағы **Save Report** (Есепті сақтау) түймесін басу арқылы сынама деректерін экспорттауға болады.

Экранның төменгі тақтасында **Print Report** (Есепті басып шығару) түймесін басу арқылы есепті принтерге жіберуге болады.

Таңдалған іске қосу немесе барлық сәтсіз іске қосулардың қолдау жиынтығын экранның төменгі жағындағы **Support Package** (Қолдау жиынтығы) түймесін басу арқылы жасауға болады (34-сурет, келесі бет). Егер қолдау қажет болса, қолдау бумасын QIAGEN техникалық қызмет көрсету бөліміне жіберіңіз.

5.5.1 Таралу қисықтарын көру

Таралу қисықтарын көру үшін  **Amplification Curves** (Таралу қисықтары) қойындысын басыңыз (34-сурет).

Бұл функция барлық сынамаға қолжетімді бола бермеуі мүмкін.

Ескертпе: Таралу қисықтары сынақ нәтижелерін түсіндіруге арналмағанын ескеріңіз.



34-сурет. Amplification Curves (Таралу қисықтары) экраны (PATHOGENS (ПАТОГЕНДЕР) қойындысы).

Сынақтан өткізілген патогендер мен ішкі бақылау құралдары туралы мәліметтер сол жаққа көрсетіледі және таралу қисықтары ортада көрсетіледі.

Ескертпе: Егер QIAstat-Dx Analyzer 1.0 құралында **User Access Control** (Пайдаланушының кіру мүмкіндігін басқару) мүмкіндігі (6.8 бөлімін қараңыз) қосылса, **Amplification Curves** (Таралу қисықтары) экраны кіру құқықтары бар операторларға ғана қолжетімді болады.

Сыналған патогендерге сәйкес графиктерді көрсету үшін сол жақтағы **PATHOGENS** (ПАТОГЕНДЕР) қойындысын басыңыз. Таралу графигінде көрсетілетін патогендерді таңдау үшін патоген атауын басыңыз. Жалғыз, бірнеше немесе ешқандай патогендерді таңдауға болады. Патогенге байланысты таралу қисықтарына сәйкес түс таңдалған тізімдегі әрбір патогенге тағайындалады. Таңдалмаған патогендер сұр түсте көрсетіледі.

Тиісті Ct және соңғы флуоресценция мәндері әрбір патоген атауларының астында көрсетілген.

Ішкі бақылау құралдарын көру үшін, сол жақтағы **CONTROLS** (БАСҚАРУ ҚҰРАЛДАРЫ) қойындысын басыңыз және таралу графигінде көрсетілетін басқару құралдарын таңдаңыз. Оны таңдау немесе таңдауды алу үшін ішкі бақылау атауының қасындағы шеңберді басыңыз (35-сурет, келесі бет).

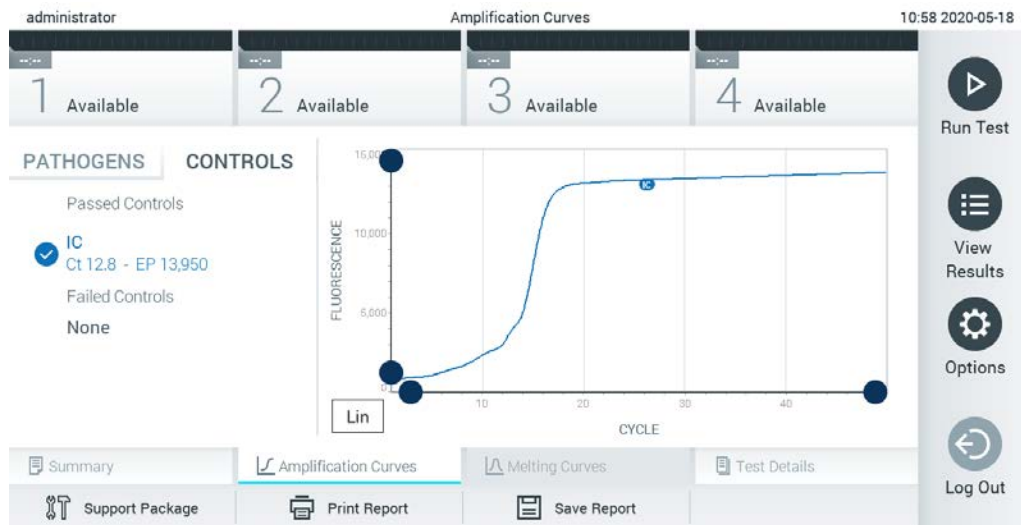

35-сурет. Ішкі бақылау құралдарын көрсететін Amplification Curves (Таралу қисықтары) экраны (CONTROLS (БАСҚАРУ ҚҰРАЛДАРЫ) қойындысы).

Таралу графигінде таңдалған патогендер немесе басқару құралдары үшін деректер қисығы көрсетіледі. Y өсі үшін логарифмдік немесе сызықтық масштабтар арасында кезекпен ауысу үшін графигтің төменгі сол жақ бұрышындағы **Lin** (Сыз) немесе **Log** (Лог) түймесін басыңыз.

Әрбір өстегі  көк көрсеткіштер арқылы X өсінің және Y өсінің масштабын реттеуге болады. Көк көрсеткішті басып тұрып, оны өстегі қажетті орынға жылжытыңыз. Өдепкі мәндерге қайтару үшін көк көрсеткішті бастапқы масштабқа жылжытыңыз.

5.5.2 Балқу қисықтарын көру

Сынақтың балқы қисықтарын көру үшін **Melting Curves** (Балқу қисықтары) қойындысын басыңыз.

Сынақтан өткізілген патогендер мен ішкі бақылау құралдары туралы мәліметтер сол жаққа көрсетіледі және балқу қисықтары ортада көрсетіледі.

Ескертпе: Балқы талдауын орындайтын сынамалар үшін тек **Melting Curves** (Балқу қисықтары) қойындысы қолжетімді.

Ескертпе: Егер QIAstat-Dx Analyzer 1.0 құралында **User Access Control** (Пайдаланушының кіру мүмкіндігін басқару) мүмкіндігі қосылса (6.8 бөлімін қараңыз), **Melting Curves** (Балқу қисықтары) экраны кіру құқықтары бар операторларға ғана қолжетімді болады.

Сыналған патогендерді көрсету үшін сол жақтағы **PATHOGENS** (ПАТОГЕНДЕР) қойындысын басыңыз. Көрсетілетін патогеннің балқу қисықтарын таңдау үшін патоген атауының қасындағы шеңберді басыңыз. Жалғыз, бірнеше немесе ешқандай патогендерді таңдауға болады. Патогенге байланысты балқу қисықтарына сәйкес түс таңдалған тізімдегі әрбір патогенге тағайындалады. Таңдалмаған патогендер сұр түсте көрсетіледі. Балқу температурасы әр патоген атауының астында көрсетілген.

Ішкі бақылау құралдарын көру үшін, сол жақтағы **CONTROLS** (БАСҚАРУ ҚҰРАЛДАРЫ) қойындысын басыңыз және балқу графигінде көрсетілетін ішкі бақылау құралдарын таңдаңыз. Оны таңдау немесе таңдауды алу үшін басқару құралы атауының қасындағы шеңберді басыңыз.

Талдаудан өткен ішкі бақылау элементтері жасыл түспен көрсетіліп, «Passed Controls» (Өткізілген басқару құралдары) деп аталады, ал сәтсіз аяқталғандар қызыл түспен көрсетіліп, «Failed Controls» (Сәтсіз басқару құралдары) деп белгіленеді.

Әрбір өстегі  көк көрсеткіштер арқылы X өсінің және Y өсінің масштабын реттеуге болады. Көк көрсеткішті басып тұрып, оны өстегі қажетті орынға жылжытыңыз. Өдепкі мәндерге қайтару үшін көк көрсеткішті бастапқы масштабқа жылжытыңыз.

5.5.3 Сынақ мәліметтерін көру

Нәтижелердің қосымша деректерін қарап шығу үшін  **Test Details** (Сынақ мәліметтері) түймесін басыңыз. Толық есепті көру үшін төмен айналдырыңыз.

Келесі **Test Details** (Сынақ мәліметтері) экранның ортасында көрсетіледі (36-сурет, келесі бет):

- User ID (Пайдаланушы идентификаторы)
- Cartridge SN (Картридждің SN) (сериялық нөмірі)
- Cartridge Expiration Date (Картридждің жарамдылық мерзімі)
- Module SN (Модульдің SN) (сериялық нөмірі)
- Test Status (Сынақ күйі) (оператор Completed (Аяқталды), Failed (Сәтсіз аяқталды) немесе Canceled (Бас тартылды))
- Error Code (Қате коды) (қолданылса)
- Error Message (Қате хабары) (қолданылса)
- Test Start Date and Time (Сынақтың басталу күні мен уақыты)
- Test Execution Time (Сынақ орындау уақыты)

- Assay Name (Сынама атауы)
- Test ID (Сынақ идентификаторы)
- Test Result (Сынақ нәтижесі) (әр анализ үшін, сынақтың жалпы нәтижесі: Positive (Оң) [оң], Positive with Warning (Ескерту бар оң) [оң*], Negative (Теріс) [теріс], Invalid (Жарамды емес) [жар. е.], Failed (Сәтсіз аяқталды) [сәтсіз] немесе successful (сәтті аяқталды) [сәтті]. Ықтимал нәтижелер мен олардың түсініктемесі туралы мәліметтерді сынамаға негізделген пайдалану нұсқауларын қараңыз)
- Ct және соңғы флуоресценция мәндері (егер сынамаға қолжетімді болса) бар сынамада сыналған list of analytes (аналиттер тізімі) (Detected Pathogen (Анықталған патоген), Equivocal (Белгісіз), Not Detected Pathogens (Анықталмаған патогендер), Invalid (Жарамды емес), Not Applicable (Қолданылмайды), Out of Range (Ауқымнан тыс), Passed Controls (Өткізілген басқару құралдары) және Failed Controls (Сәтсіз басқару құралдары) параметрі бойынша топталған)
- Kt және соңғы флуоресценция мәндері (егер сынамаға қолжетімді болса) бар list of internal controls (ішкі бақылаулардың тізімі)

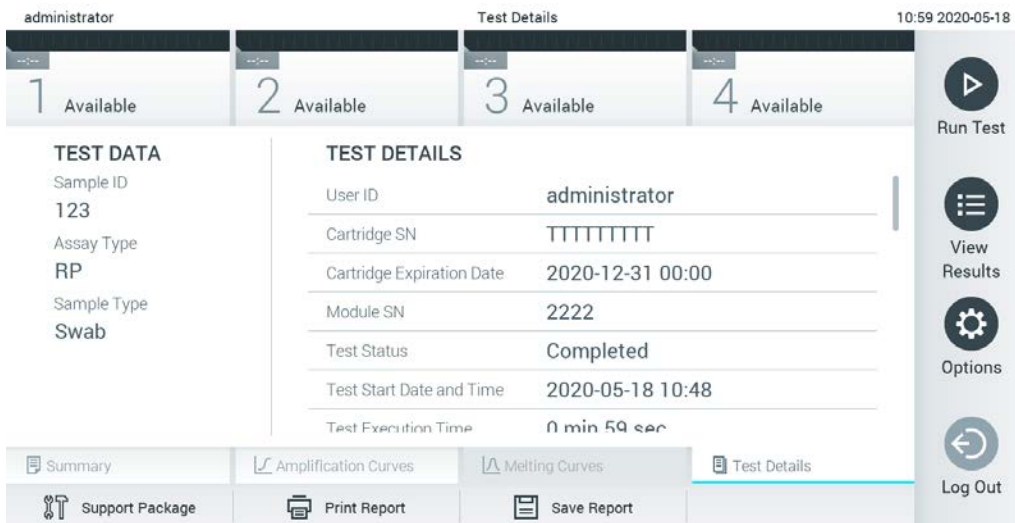

36-сурет. Сол жақ панельдегі Test Data (Сынақ мәліметтері) мәнін және негізгі панельде Test Details (Сынақ мәліметтері) мәнін көрсететін экран мысалы.

5.5.4 Нәтижелерді алдыңғы сынақтардан шолу

Нәтижелер қоймасында сақталатын алдыңғы сынақтардан нәтижелерді көру үшін негізгі мәзір тақтасындағы  **View Results** (Нәтижелерді көру) түймесін басыңыз (37-сурет).

administrator Test Results 07:51 2021-06-10

1 Available 2 Available 3 Available 4 Available

Run Test

View Results

Options

Log Out

Sample ID	Assay	Operator ID	EC	Mod	Date/Time	Result
s_5172630	B_Assay 3	Service T...	-	⌚	2015-01-10 00:15	+ pos
s_32651444	U_Assay 17	Administ...	-	⌚	2015-01-10 00:00	+ pos
s_881883	Q_Assay 15	Administ...	3	⌚	2015-01-09 19:45	- neg
s_21305224	V_Assay 18	Administ...	-	⌚	2015-01-09 19:30	+ pos
s_68661540	V_Assay 9	basicuser	2	⌚	2015-01-09 19:15	+ pos
s_79206799	G_assay 1ssay 1	Administ...	2	⌚	2015-01-09 19:00	+ pos

Page 28 of 133

Remove Filter Print Report Save Report Search Upload

37-сурет. View Results (Нәтижелерді көру) экранының мысалы.

Келесі ақпарат әрбір орындалған сынақ үшін қолжетімді (38-сурет):

- Sample ID (Үлгі идентификаторы)
- Assay (Сынама) (сынақ сынамасының атауы)
- Operator ID (Оператор идентификаторы)
- EC (егер EC сынағы орындалса)
- Mod (Мод) (сынақ орындалған талдамалы модуль)
- Upload status (Жүктеу күйі) (HIS/LIS параметрлері арқылы белсендірілсе ғана көрінеді)
- Date/Time (Күн/Уақыт) (сынақ аяқталғандағы күн мен уақыт)
- Result (Нәтиже) (сынақтың қорытындысы: positive (оң) [pos], pos with warning (ескерту бар оң) [pos*], negative (теріс) [neg], invalid (жарамды емес) [inv], failed (сәтсіз аяқталды) [fail] немесе successful (сәтті аяқталды) [suc], EC passed (EC өткізілген) [ecpass] немесе EC failed (EC сәтсіз аяқталды) [ecfail])

Ескертпе: Ұқтимал қорытындылар — сынамаға негізделген (мыс., кейбір қорытындылар әрбір сынамаға қолданыла бермеуі мүмкін). Сынамаға негізделген пайдалану нұсқауларын қараңыз.

Ескертпе: Егер QIAstat-Dx Analyzer 1.0 құралында **User Access Control** (Пайдаланушының кіру мүмкіндігін басқару) мүмкіндігі қосылса (6.8 бөлімін қараңыз), пайдаланушының кіруге құқығы жоқ деректер жұлдызшалармен жасырылады.

Ескертпе: Қолмен немесе автоматты түрде орындалған алдыңғы сынақтарды көру үшін 6.7.2 бөлімін қараңыз.

Сұр шеңберді үлгі идентификаторының сол жағына басу арқылы бір немесе бірнеше сынақ нәтижесін таңдаңыз. Таңдалған нәтижелердің қасында **ұяшық** пайда болады. Сынақ нәтижелерінің таңдауын алу үшін **ұяшық** түймесін басыңыз. Жоғарғы жолда ұяшық белгісі шеңберін басу арқылы нәтижелердің бүкіл тізімін таңдауға болады (38-сурет).

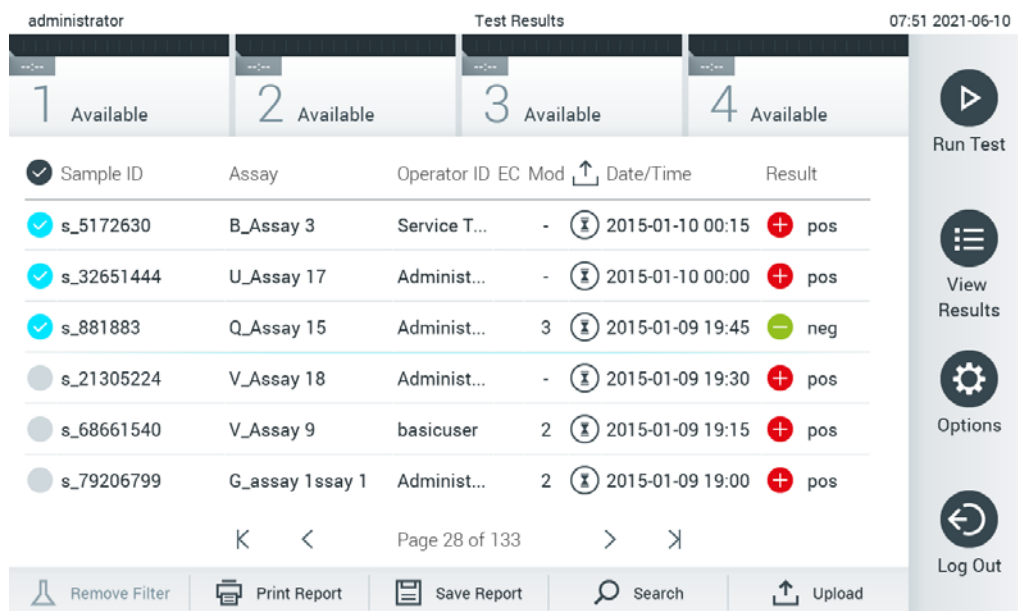

The screenshot shows the 'Test Results' interface. At the top, there are four assay status indicators labeled '1 Available', '2 Available', '3 Available', and '4 Available'. Below this is a table with columns: Sample ID, Assay, Operator ID, EC Mod, Date/Time, and Result. The table contains seven rows of data. A sidebar on the right contains buttons for 'Run Test', 'View Results', 'Options', and 'Log Out'. At the bottom, there are buttons for 'Remove Filter', 'Print Report', 'Save Report', 'Search', and 'Upload'.

Sample ID	Assay	Operator ID	EC Mod	Date/Time	Result
<input checked="" type="checkbox"/> s_5172630	B_Assay 3	Service T...	-	2015-01-10 00:15	<input checked="" type="checkbox"/> pos
<input checked="" type="checkbox"/> s_32651444	U_Assay 17	Administ...	-	2015-01-10 00:00	<input checked="" type="checkbox"/> pos
<input checked="" type="checkbox"/> s_881883	Q_Assay 15	Administ...	3	2015-01-09 19:45	<input checked="" type="checkbox"/> neg
<input type="checkbox"/> s_21305224	V_Assay 18	Administ...	-	2015-01-09 19:30	<input checked="" type="checkbox"/> pos
<input type="checkbox"/> s_68661540	V_Assay 9	basicuser	2	2015-01-09 19:15	<input checked="" type="checkbox"/> pos
<input type="checkbox"/> s_79206799	G_assay 1ssay 1	Administ...	2	2015-01-09 19:00	<input checked="" type="checkbox"/> pos

38-сурет. View Results (Нәтижелерді көру) экранында Test Results (Сынақ нәтижелері) мәнін таңдаудың мысалы.

Белгілі бір сынақтың нәтижесін көру үшін сынақта кез келген жерді басыңыз.

Осы параметрге сәйкес артуы немесе кемуі бойынша тізімді сұрыптау үшін баған тақырыбын (мыс., **Sample ID** (Үлгі идентификаторы)) басыңыз. Тізімді бір мезгілде тек бір бағанға сәйкес сұрыптауға болады.

Result (Нәтиже) бағанында әр сынақтың нәтижесі көрсетіледі (1-кесте).

Ескертпе: Ықтимал қорытындылар — сынамаға негізделген (мыс., кейбір қорытындылар әрбір сынамаға қолданыла бермеуі мүмкін). Сынамаға негізделген пайдалану нұсқауларын қараңыз.

1-кесте. Сынақ нәтижелерінің сипаттамасы

Қорытынды	Нәтиже	Сипаттама
Positive (Оң)	 pos	Кемінде бір аналит оң
Positive with warning (Ескерту бар оң)	 pos*	Кемінде бір аналит оң, бірақ сынама ішкі бақылау сәтсіз аяқталды
Negative (Теріс)	 neg	Аналиттер анықталмады
Failed (Сәтсіз аяқталды)	 fail	Сынақ сәтсіз аяқталды, себебі қате пайда болды, пайдаланушы сынақтан бас тартты немесе ЕС тесті сәтсіз болды, бірақ пайдаланушы тест нәтижелерін қарау үшін кіру құқығына ие емес.
Invalid (Жарамды емес)	 inv	Сынақ жарамды емес
Successful (Сәтті аяқталды)	 suc	Сынақ оң, оң, ескертумен, теріс немесе ЕС арқылы өтті, бірақ пайдаланушы тест нәтижелерін қарау құқығына ие емес
EC Passed (ЕС өткізілген)	 ecpass	Барлық талдаушылар күтілген нәтижеге сәйкес келетін ЕС тесті өтті.
EC Failed (ЕС сәтсіз аяқталды)	 ecfail	ЕС сынағы сәтсіз аяқталды, яғни кем дегенде бір талдаушы күтілген нәтижеге сәйкес келмеді.

Ескертпе: Нәтижелердің толық сипаттамасын орындалып жатқан сынақтың сынама IFU бөлімінен қараңыз.

Принтер QIAstat-Dx Analyzer 1.0 құралына жалғанғанын және тиісті драйвер орнатылғанын тексеріңіз (12.1 қосымшасы). Таңдалған нәтиже(лер) үшін есеп(тер)ті басып шығару үшін **Print Report** (Есепті басып шығару) түймесін басыңыз.

Таңдалған нәтиже(лер)ні PDF пішімінде сыртқы USB сақтау құрылғысына сақтау үшін **Save Report** (Есепті сақтау) түймесін басыңыз. Есеп түрін таңдау: **List of Tests** (Сынақтардың тізімі) немесе **Test Reports** (Сынақ есептері).

Ескертпе: Деректерді қысқа уақытқа сақтау және тасымалдау үшін бірге берілген USB сақтау құрылғысын пайдалану ұсынылады. USB сақтау құрылғысының пайдаланылуы шектелуі мүмкін (мыс., жад сыйымдылығы немесе шамадан тыс жазу қаупі), сондықтан пайдалану алдында қарастырылуы қажет.

Нәтижелерді **Sample ID** (Үлгі идентификаторы), **Assay** (Сынама) және **Operator ID** (Оператор идентификаторы) бойынша іздеу үшін **Search** (Іздеу) түймесін басыңыз. Іздеуді бастау үшін виртуалды перне тақта арқылы іздеу жолын енгізіп, **Enter** (Енгізу) түймесін басыңыз. Іздеу нәтижелерінде іздеу мәтіні бар жазбалар ғана көрсетіледі. Егер нәтижелер сүзгіленсе, іздеу тек сүзгіленген тізімге қолданылады. Осы параметрдің негізінде сүзгіні қолдану үшін баған тақырыбын басып тұрыңыз. **Sample ID** (Үлгі идентификаторы) сияқты кейбір параметрлер үшін, сүзгінің іздеу жолын енгізуге болатындай етіп виртуалды пернетақта көрсетіледі.

Assay (Сынама) сияқты басқа параметрлер үшін, қоймада сақталған сынамалар тізімі бар диалогтық терезе ашылады. Таңдалған сынамалармен орындалған сынақтарды ғана сұрыптау үшін бір немесе бірнеше сынаманы таңдаңыз.

Баған тақырыбының сол жағындағы **T** таңбасы бағанның сүзгісі белсенді екенін көрсетеді. Қосалқы мәзір тақтасында **Remove Filter** (Сүзгіні жою) түймесін басу арқылы сүзгіні жоюға болады.

5.5.5 Нәтижелерді USB дискісіне экспорттау

Сынақ нәтижелерінің көшірмесін PDF пішімінде USB дискісіне экспорттау және сақтау үшін, **View Results** (Нәтижелерді көру) экранының кез келген қойындысынан **Save Report** (Есепті сақтау) параметрін таңдаңыз. USB порты QIAstat-Dx Analyzer 1.0 құралының алдыңғы бетінде орналасқан (39-сурет).

Ескертпе: Деректерді қысқа уақытқа сақтау және тасымалдау үшін бірге берілген USB сақтау құрылғысын пайдалану ұсынылады. USB сақтау құрылғысының пайдаланылуы шектелуі мүмкін (мыс., жад сыйымдылығы немесе шамадан тыс жазу қаупі), сондықтан пайдалану алдында қарастырылуы қажет.



39-сурет. USB портының орналасуы.

5.5.6 Нәтижелерді басып шығару

Принтер QIAstat-Dx Analyzer 1.0 құралына жалғанғанын және тиісті драйвер орнатылғанын тексеріңіз (драйвердің орнатылуы туралы қосымша ақпаратты 12.1 қосымшасынан қараңыз). Сынақ нәтижелерінің көшірмесін принтерге жіберу үшін **Print Report** (Есепті басып шығару) түймесін басыңыз.

5.5.7 Қолдау бумасын жасау

Егер қолдау қажет болса, барлық қажетті іске қосу ақпараты, жүйе және техникалық журнал файлдары бар қолдау бумасын жасап, QIAGEN техникалық қызмет көрсету бөліміне жіберуге болады. Қолдау бумасын жасау үшін **Support Package** (Қолдау бумасы) қойындысын басыңыз. Диалогтық терезе пайда болып, таңдалған сынаққа немесе барлық сәтсіз аяқталған сынаққа арналған қолдау бумасын жасауға болады (40-сурет). Қолдау бумасын USB сақтау құрылғысына сақтаңыз. USB порты QIAstat-Dx Analyzer 1.0 құралының алдыңғы бетінде орналасқан (39-сурет).

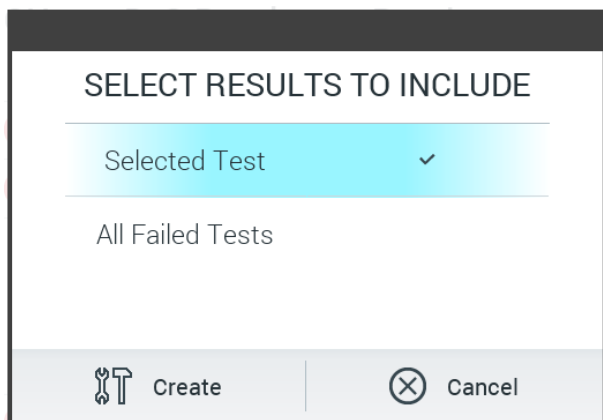

40-сурет. Қолдау бумасының жасалуы.

Ескертпе: Деректерді қысқа уақытқа сақтау және тасымалдау үшін бірге берілген USB сақтау құрылғысын пайдалану ұсынылады. USB сақтау құрылғысының пайдаланылуы шектелуі мүмкін (мыс., жад сыйымдылығы немесе шамадан тыс жазу қаупі), сондықтан пайдалану алдында қарастырылуы қажет.

Ескертпе: Егер қолдау қажет болса, проблема пайда болғаннан кейін қолдау бумасы қысқа уақытта жасалатынын тексеріңіз. Жүйенің шектелген сақтау сыйымдылығы мен конфигурациясына байланысты, жүйені пайдалануды жалғастырғанда, тиісті уақыт аралығының жүйесі және техникалық журнал файлдары автоматты түрде жойылуы мүмкін.

6 Жүйе функциялары мен опциялары

Осы бөлімде құрал параметрлерін реттеуге мүмкіндік беретін барлық қолжетімді QIAstat-Dx Analyzer 1.0 мүмкіндіктерінің сипаттамасы беріледі.

6.1 Негізгі экран

Main (Негізгі) экранда, талдамалы модульдердің күйін көруге және пайдаланушы интерфейсінің әртүрлі бөлімдеріне (**Login** (Жүйеге кіру), **Run Test** (Сынақты іске қосу), **View Results** (Нәтижелерді көру), **Options** (Опциялар) және **Log Out** (Жүйеден шығу)) шарлауға болады (41-сурет).

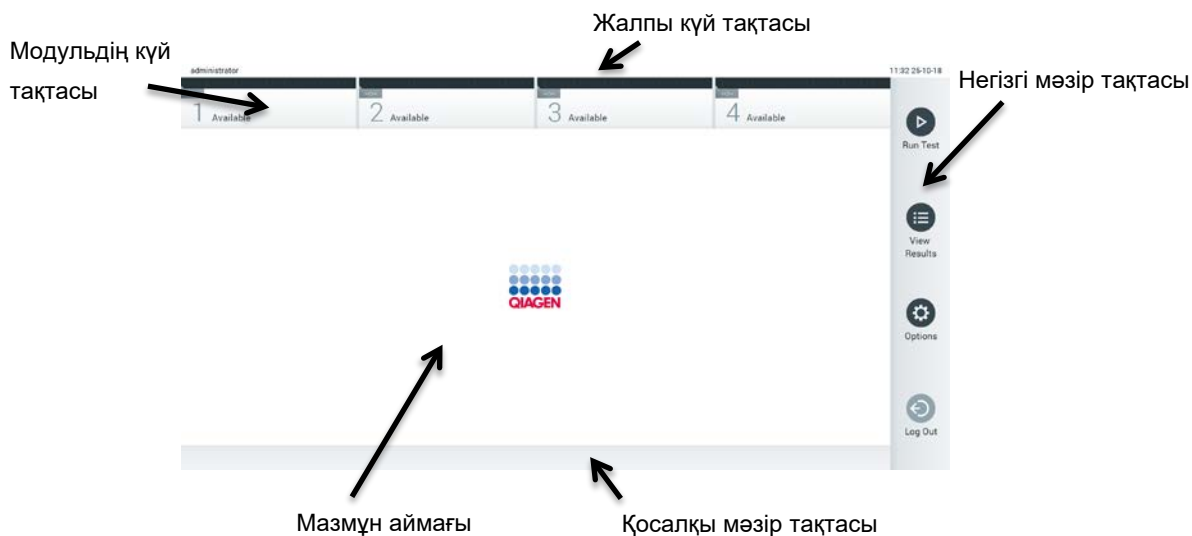

41-сурет. QIAstat-Dx Analyzer 1.0 сенсорлық экранының негізгі экраны.

Негізгі экран келесі элементтер қамтиды:

- Жалпы күй тақтасы
- Модульдің күй тақтасы
- Негізгі мәзір тақтасы
- Мазмұн аймағы
- Қойынды мәзірі тақтасы (қосымша көрсетілген, экранға байланысты)
- Қосалқы мәзір тақтасы және нұсқаулар тақтасы (қосымша көрсетілген, экранға байланысты)

6.1.1 Жалпы күй тақтасы

Жалпы күй тақтасы жүйенің күйі туралы ақпаратты қамтамасыз етеді (42-сурет). Жүйеге кірген пайдаланушының User ID (Пайдаланушы идентификаторы) сол жақта пайда болады. Экранның атауы ортасында пайда болады және жүйе күні мен уақыты оң жақта пайда болады.



42-сурет. Жалпы күй тақтасы.

6.1.2 Модульдің күй тақтасы



Модуль күйі тақтасында тиісті күй ұяшықтарында жүйедегі қолжетімді әрбір талдамалы модульдің (1–4) күйі көрсетіледі (43-сурет). Егер осы күйге ешқандай талдамалы модуль қолжетімді болмаса, ұяшықта «Not Installed» (Орнатылмаған) мәтіні көрсетіледі.



43-сурет. Модульдің күй тақтасы.

Толығырақ ақпарат алу үшін нақты талдамалы модульге сәйкес келетін ұяшықты басыңыз (қараңыз: Модуль күйі беті). Модуль күйі тақтасының күй ұяшығында көрсетілуі мүмкін модуль күйлері 2-кестеде (келесі бет) көрсетілген.

2-кесте. Күй ұяшықтарында көрсетілуі мүмкін модуль күйлері

Күй	Сипаттама
Not installed (Орнатылмаған)	Осы күйде ешқандай талдамалы модуль орнатылмаған.
Excluded (Шығарылған)	Талдамалы модульді пайдаланушы пайдаланушы параметрлері арқылы шығарды.
Error (Қате)	Талдамалы модуль күрделі қате туралы есеп берді. Талдамалы модуль жұмыс істемейді.
Initializing (Іске қосу)	Талдамалы модуль іске қосылуда және өзін сынау орындалуда.
Available (Қолжетімді)	Жаңа сынақ үшін талдамалы модуль қолжетімді. Бұл талдамалы модульде ешқандай сынақ жоқ, QIAstat-Dx сынама картриджі салынбаған және картридждің кіру портының қақпағы жабылған.
Test running (Сынақ іске қосу)	Ағымдағы уақытта «administrator» (әкімші) пайдаланушысы 1-талдамалы модульде Resp_3018_19c сынағын іске қосуда. Сынақтың аяқталуына 32 минут және 14 секунд қалды.
	
Test completed (сынақ аяқталды)	«administrator» (әкімші) пайдаланушысы 1-талдамалы модельде Resp Panel сынағын іске қосты.
	
Eject cartridge (Картриджді шығару)	<p>Талдамалы модульде QIAstat-Dx сынама картриджі бар және картридждің кіру портының қақпағы жабылды, бірақ қазіргі кезде ешқандай сынақ жұмыс істемейді. Бұл келесі жағдайларда пайда болуы мүмкін:</p> <ul style="list-style-type: none"> ● Бас тартылған немесе аяқталған сынаққа байланысты шығарылғаннан кейін картридж алынбады. ● Талдамалы модульдің ішінде картридж бар жүйе өшірілді.

6.1.3 Модуль күйі беті

Модуль күйі беті орналасу, сериялық нөмір, аппараттық құралдың нұсқасы және ағымдағы бағдарламалық құралдың нұсқасы сияқты ақпаратты көрсетеді. Сонымен қатар таңдалған талдамалы модульге қатысты қателер және бағдарламалық құрал мен аппараттық құрал компоненттері туралы ақпарат көрсетіледі (44-сурет, келесі бет).

Нұсқау тақтасы бүкіл құрылғыны қайта іске қоспай-ақ, таңдалған модульді қайта іске қосу үшін пайдалануға болатын қайта іске қосу түймесін көрсетеді. Бұл түйме таңдалған модуль қате немесе «ақаулы» күйде болғанда ғана іске қосылады.

Ескертпе: Restart (Қайта қосу) түймесі модульде тест аяқталғаннан кейін де өңделуден кейін жалғасатын болса, өшірілуі мүмкін.

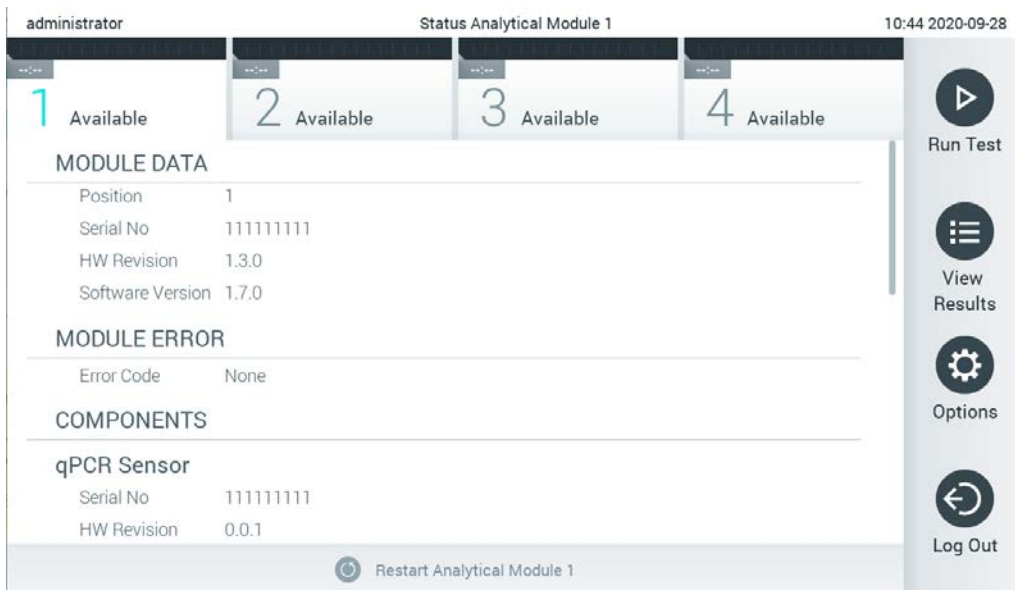

44-сурет. Модуль күйі беті.

Талдамалы модуль «Орнатылмаған», «Жоқ» немесе «Инициализация» күйінде болмаса, Модуль күйі бетіне кез келген уақытта кіруге болады. Іске қосу кезінде және картридж әлі де салынған күйде болғанда, Модуль күйі беті көрсетілмейді, оның орнына ол модуль күйі тақтасын көрсетеді (алдыңғы қосалқы бөлімде сипатталды).

6.1.4 Негізгі мәзір тақтасы

3-кестеде негізгі мәзір тақтасы арқылы пайдаланушыға қолжетімді опциялар көрсетіледі.

3-кесте. Негізгі мәзір тақтасының опциялары

Атауы	Түйме	Сипаттама
Run Test (Сынақты іске қосу)		Сынақтың іске қосылу ретін бастайды (5.3 бөлімін қараңыз). QIAstat-Dx бағдарламалық құралы қолжетімді талдамалы модульді автоматты түрде таңдайды және сынақтың дайындау ретін іске қосады.
View Results (Нәтижелерді көру)		View Results (Нәтижелерді көру) экранын ашады (5.5 бөлімін қараңыз).
Options (Опциялар)		Options (Опциялар) қосалқы мәзірін көрсетеді (6.4 бөлімін қараңыз).
Log Out (Жүйеден шығу)		Пайдаланушыны жүйеден шығарады (User Access Control (Пайдаланушының кіру мүмкіндігін басқару) мүмкіндігі қосылғанда ғана белсенді).

6.1.5 Мазмұн аймағы

Негізгі мазмұн аумағында көрсетілген ақпарат пайдаланушы интерфейсінің күйіне байланысты әртүрлі болады. Нәтижелер, ақпарлар, конфигурациялар мен параметрлер осы режимде әртүрлі режимдерге кіру және төменде сипатталған мәзірден элементтерді таңдау кезінде көрсетіледі.

Мазмұнға байланысты, қосымша опциялар қойынды мәзір тақтасы мен **Options** (Опциялар) мәзірі арқылы қолжетімді болуы мүмкін. **Options** (Опциялар) түймесін басу арқылы **Options** (Опциялар) қосалқы мәзіріне кіруге болады (45-сурет).



45-сурет. Options (Опциялар) қосалқы мәзіріне кіру.

6.2 Жүйеге кіру экраны

User Access Control (Пайдаланушының кіру мүмкіндігін басқару) мүмкіндігі (6.8 бөлімін қараңыз) қосылғанда, QIAstat-Dx Analyzer 1.0 функцияларына кіру үшін пайдаланушы жүйеге кіру арқылы өзін идентификациялауы керек.

МАҢЫЗДЫ: Жүйеге алғашқы рет кіру үшін, пайдаланушы идентификаторы — «administrator» және әдепкі құпиясөз — «administrator». Алғашқы рет жүйеге кіргеннен кейін құпиясөз өзгертілуі керек.

Ескертпе: QIAstat-Dx Analyzer 1.0 құралының орнатылуы сәтті орындалғаннан кейін, **User Access Control** (Пайдаланушының кіру мүмкіндігін басқару) автоматты түрде белсендіріледі.

Ескертпе: Алғашқы жүйеге кіру кезінде «Administrator» (Әкімші) рөлі жоқ кемінде бір пайдаланушы тіркелгісін жасау қатаң ұсынылады.

Жүйеге кіру экранының мазмұн аймағы **User ID** (Пайдаланушы идентификаторы) енгізуге арналған мәтін ұяшығын қамтиды (46-сурет). Егер **Show previous user logins** (Алдыңғы пайдаланушы логиндерін көрсету) опциясы таңдалса, жүйеге сәтті кірген соңғы бес пайдаланушының тізімі де көрсетіледі.

Ескертпе: Экранның төменгі оң жақ бұрышындағы қызмет көрсету техникалық кіру белгішесін тек QIAGEN компаниясы мақұлдаған қызметкерлері ғана пайдалануы қажет.

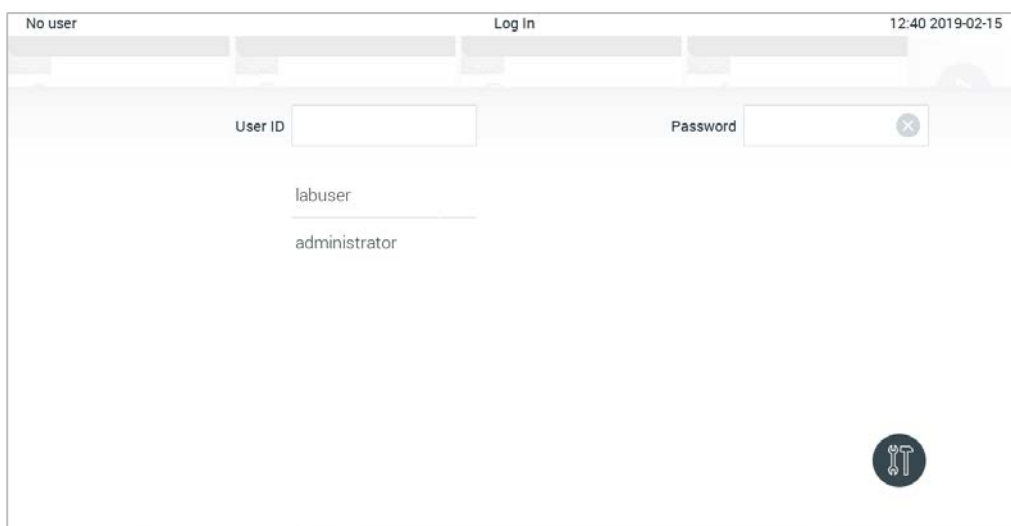

46-сурет. Жүйеге кіру экраны.

Тізімде қолжетімді атаулардың бірін басу арқылы немесе **User ID** (Пайдаланушы идентификаторы) мәтін ұяшығында басу және виртуалды пернетақтамен атауды енгізу арқылы пайдаланушы атын енгізіңіз. Пайдаланушы аты енгізілгеннен кейін, виртуалды пернетақтадағы **ұяшықты** басу арқылы растаңыз (47-сурет).

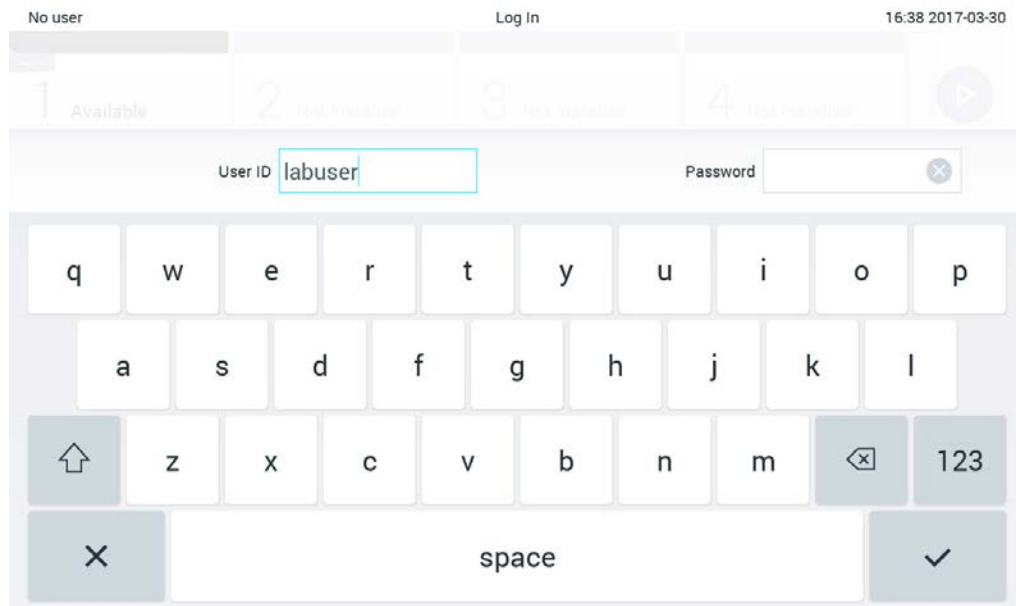

47-сурет. Сенсорлық экрандағы виртуалды пернетақтасы.

Егер **Require password** (Қажетті құпиясөз) опциясы таңдалса (6.8 бөлімін қараңыз), құпиясөз мәтін ұяшығы және құпиясөзді енгізуге арналған виртуалды пернетақта көрсетіледі. Егер құпиясөз қажет болмаса, құпиясөз мәтін ұяшығы сұр болады.

Егер пайдаланушы құпиясөзін ұмытып қалса, жүйенің **Administrator** (Әкімшісі) оны қайта орната алады.

Ескертпе: Егер әкімші құпиясөзді ұмытып қалса, оны тек QIAGEN техникалық қызмет көрсету орталықтары арқылы қалпына келтіруге болады, ол QIAGEN қызмет инженерінің орнына баруды талап етеді. Сондықтан қосымша әкімші тіркелгісін жасау ұсынылады.

Қауіпсіздік мақсатында құпиясөз үш рет дұрыс енгізілмесе, жүйе пайдаланушы бір рет қайта кіріп көрмес бұрын бір минут құлыптайды.

Ескертпе: Тіркелгі деректерін сақтау үшін ұйымыңыздың киберқауіпсіздік саясатын сақтаңыз.

Ескертпе: Ұйымыңыздың құпиясөз саясаттарына сәйкес күрделі құпиясөзді пайдалану қатаң ұсынылады.

6.2.1 Жүйеден шығу

User Access Control (Пайдаланушының кіру мүмкіндігін басқару) мүмкіндігі (6.8 бөлімін қараңыз) қосылғанда, пайдаланушылар негізгі мәзір тақтасындағы **Log Out** (Жүйеден шығу) опциясы арқылы кез келген уақытта шыға алады. Қосымша ақпаратты 6.1.4 бөлімінен қараңыз.

Пайдаланушылар автоматты түрде өшіру уақыты аяқталған кезде автоматты жүйеден шығады. Бұл уақытты **Options** (Опциялар) мәзірінің **General** (Жалпы) параметрлерінде конфигурациялауға болады (6.10.4 бөлімін қараңыз).

6.3 Экран сақтағыш

QIAstat-Dx Analyzer 1.0 экран сақтағышы алдын ала анықталған уақыт кезеңі үшін пайдаланушының өзара әрекеті болмағаннан кейін көрсетіледі. Бұл уақытты **Options** (Опциялар) мәзірінде конфигурациялауға болады (6.4 бөлімін қараңыз).

Экран сақтағышы талдамалы модульдерінің қолжетімділігін және сынақ аяқталғанша қалған уақытты көрсетеді (48-сурет).

Ескертпе: Бағдарламалық құралды жаңарту, қалпына келтіру, мұрағатты жасау және мұрағатты ашу сияқты операциялар барысында экран сақтағыш және автоматты түрде өшіру ажыратылуы мүмкін. Киберқауіпсіздік мақсаттарында, осы уақытта жүйені қараусыз қалдыру ұсынылмайды.

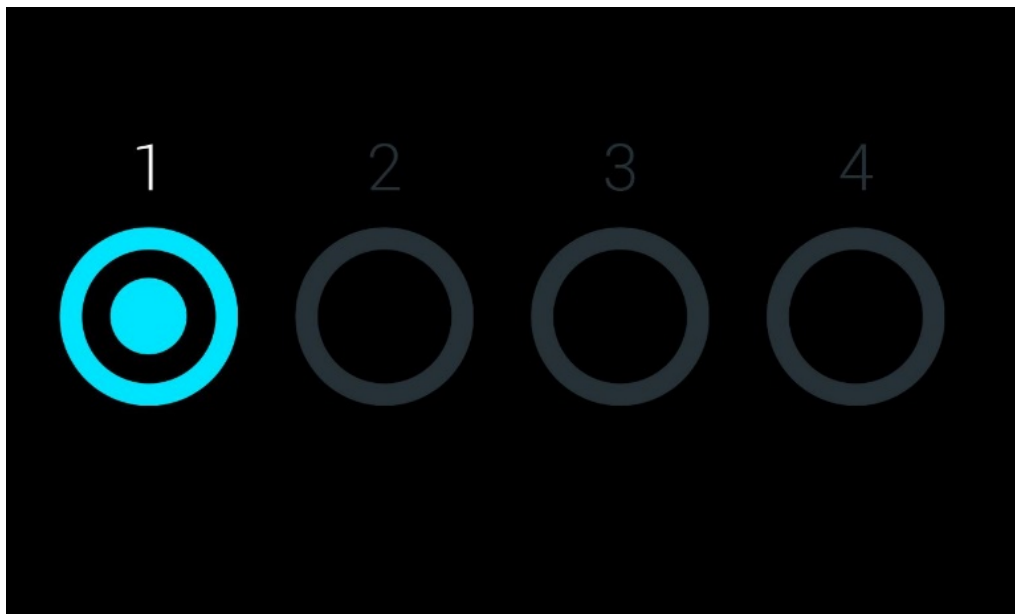







48-сурет. Экран сақтағышы бір қолжетімді талдамалы модульді көрсету.

6.4 Опциялар мәзірі

Options (Опциялар) мәзіріне негізгі мәзір тақтасынан кіруге болады. 4-кестеде пайдаланушыға қолжетімді опциялары көрсетіледі. Қолжетімді емес опциялар сұр болады.

4-кесте. Опциялар мәзірі

Атауы	Түйме	Сипаттама	Анықтама бөлімі
Print Queue (Басып шығару кезегі)		Барлық пайдаланушыға қолжетімді.	6.5.2
External Control (Сыртқы бақылау)		Сыртқы басқару параметрлерін басқару рұқсаттары бар пайдаланушыларға қолжетімді.	8
Archive Results (Мұрағат нәтижелері)		Әкімші, қызмет көрсету техник маманға және зертхананың ғылыми жетекші пайдаланушыларына қолжетімді.	6.7
User Management (Пайдаланушы басқару)		Пайдаланушылар және пайдаланушы профильдерін басқару рұқсаттары бар пайдаланушыларға қолжетімді.	6.8
Assay Management (Сынама басқару)		Сынамаларды басқару рұқсаттары бар пайдаланушыларға қолжетімді.	6.9
System Configuration (Жүйе конфигурациясы)		Жүйені конфигурациялау рұқсаттары бар пайдаланушыларға қолжетімді.	6.10
Change Password (Құпиясөзді өзгерту)		Егер User Access Control (Пайдаланушының кіру мүмкіндігін басқару) мүмкіндігі қосылғанда, қолжетімді.	0

6.5 Принтердің функционалдылығы

Бұл бөлім принтердің жұмысына байланысты әр түрлі мүмкіндіктерді сипаттайды.

6.5.1 Принтерді орнату және жою

Принтерді орнату және жою туралы 12.1 бөлімінде сипатталған.

6.5.2 Басып шығару тапсырмаларын көру

Принтер кезегі құралдағы белсенді басып шығару тапсырмаларын көрсетеді. Басып шығаруға кезекке қойылған есептер осында көрсетіледі. **Options** (Опциялар) мәзірінен принтер кезегіне кіруге болады.

Басып шығару кезегі принтердің атауы, тапсырма нөмірі және баспа тапсырмасының жасалған күні мен уақыты көрсетілген кестені көрсетеді (49-сурет).

administrator Print Queue 10:54 2021-03-30

Printer Name	Job Number	Date
Default B/W USB	10	Wed Mar 23 17:42:00 2014
HP-IPP	11	Mon Mar 23 12:37:58 2021
Printer-BackOffice	12	Mon Mar 23 08:37:58 2021
Network-Printer2	13	Mon Mar 23 09:37:58 2021
Printer-BackOffice	14	Mon Mar 23 10:37:58 2021
Printer-BackOffice	15	Mon Mar 23 11:37:58 2021
Default B/W USB	19	Mon Mar 23 12:33:58 2021
Default B/W USB	20	Mon Mar 23 12:34:58 2021

Refresh Delete All Cancel

Run Test View Results Options Log Out

49-сурет. Басып шығару кезегі.

6.5.3 Басып шығару тапсырмаларын жою

Басып шығару тапсырмаларын жою құқығына ие пайдаланушылар кезекті тазарту үшін барлық басып шығару тапсырмаларын жою алады. Бұл кезекте тұрған барлық есептерді басып шығаруға жол бермейді. Бұл әрекетті орындау үшін беттің (49-сурет) төменгі жағындағы **Delete All** (Барлығын жою) түймесін басыңыз.

6.6 Сыртқы басқару (External Control, EC) параметрлері

Сыртқы басқару мәзірінен Сыртқы басқару мүмкіндігін қосуға және оның параметрлерін конфигурациялауға болады. Сыртқы басқару (External Control, EC) туралы қосымша ақпаратты 8 бөлімінен қараңыз.

Функцияны қосу және жеке сынамалар үшін интервалдар мен үлгілерді орнату үшін төмендегі қадамдарды орындаңыз:

1. **Main Menu Bar** (Негізгі мәзір жолағындағы) **Options** (Опциялар) түймесін, содан кейін Сыртқы басқару түймесін басыңыз.
2. Мүмкіндікті іске қосу үшін **Enable EC** (EC қосу) ауыстыру түймесін басыңыз (50-сурет).

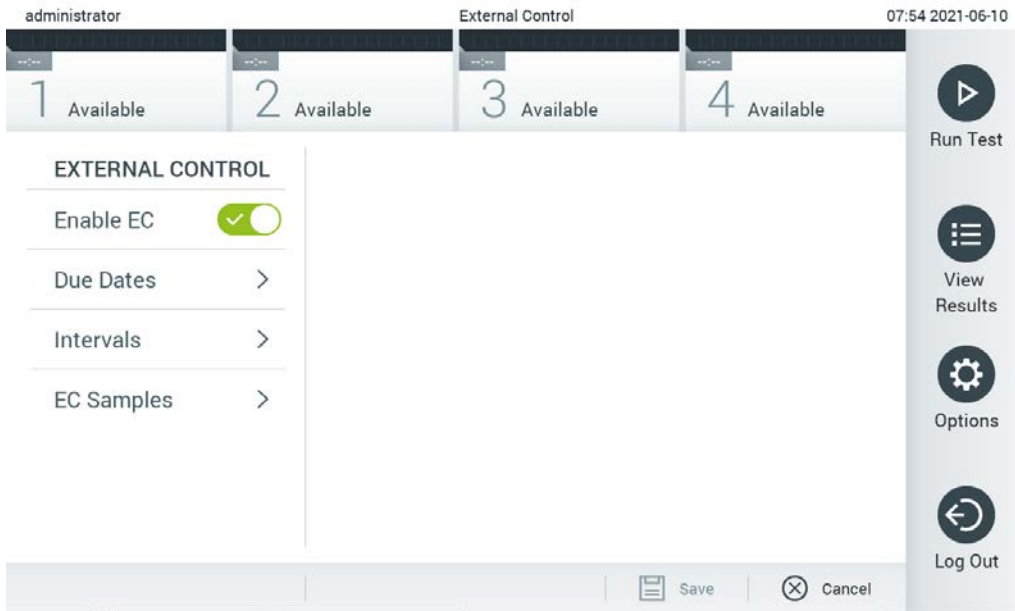

50-сурет. Сыртқы бақылау экраны.

3. Сынама мен талдамалы модуль бойынша соңғы Сыртқы бақылау сынағы қашан орындалғанын және келесі Сыртқы бақылау сынағы аяқталатын уақытты (51-сурет) көру үшін тізімнен **Due Dates** (Мерзімді күндерді), содан кейін сынаманы таңдаңыз.

Ескертпе: Егер сынамалар орнатылмаған болса, онда төлеу мерзімі көрсетілмейді.

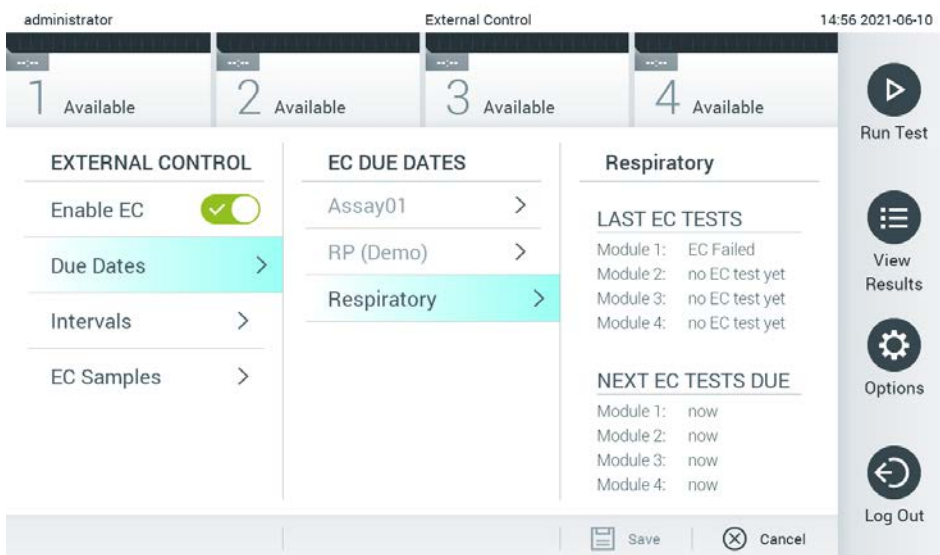

51-сурет. Сыртқы бақылаудың соңғы күндері экраны.

5-кесте. Сыртқы бақылаудың соңғы күндері

Параметр	Сипаттама
----------	-----------

Параметр	Сипаттама
Соңғы ЕС іске қосулары	Таңдалған сынама мен әрбір модуль үшін соңғы ЕС тестінің орындалған күні көрсетіледі.
Келесі ЕС іске қосулары	Таңдалған сынама мен әрбір модуль үшін Сыртқы бақылау тестін орындау қажет сынақтардың күні немесе саны көрсетіледі. Келесі ЕС мерзімі аяқталуы тек Enable EC (ЕС қосу) функциясы қосылған кезде көрсетіледі. Сынаманың интервалдық түрі Картридж лотына орнатылғанда, келесі ЕС жүгіру көрсетілмейді.

4. Аралықты конфигурациялау үшін **Intervals** (Аралықтарды), содан кейін тізімнен сынаманы таңдаңыз. Пайдаланушыларға егер интервал өткен болса, таңдалған сынама үшін Сыртқы бақылау тестін өткізу қажет екенін еске салу үшін еске салғыш көрсетіледі (52-сурет).

Ескертпе: Егер сынамалар орнатылмаса, интервалдарды конфигурациялау мүмкін емес.

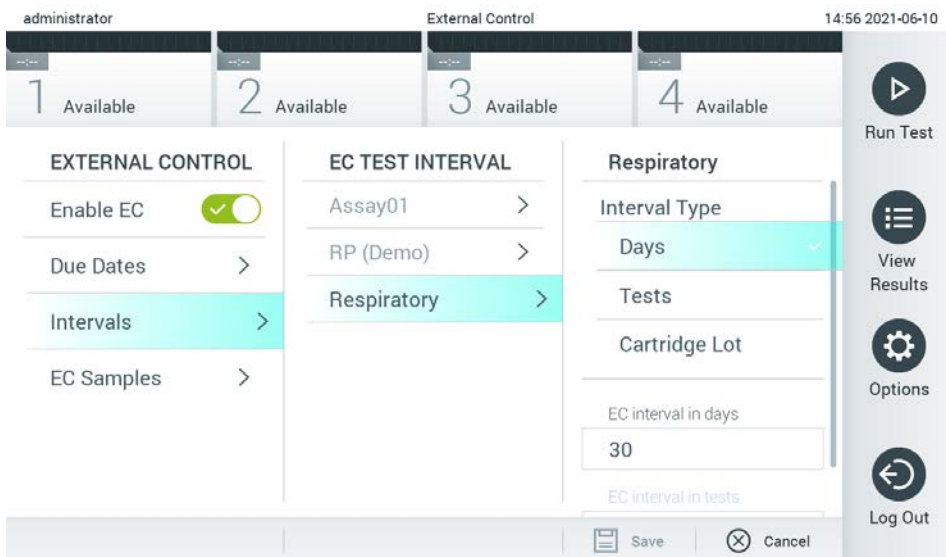

52-сурет. Сыртқы басқару интервалдары экраны.

6-кесте. Сыртқы басқару интервалдары параметрлері

Параметр	Сипаттама
Интервал түрі	Сыртқы бақылау сынағы белгілі бір days (күндерден) кейін орындалуы керек пе, белгілі бір tests (сынақтардан) кейін тестілеу қажет пе, әлде әрбір жаңа cartridge lot (картридж партиясымен) тестілеу қажет пе, жоқ па, интервал түрі анықтайды.
Күндердегі ЕС интервалы	Күндердің санын анықтайды, содан кейін Сыртқы бақылау тестін орындау қажет. Егер интервал түрі «days (күндер)» күйіне орнатылса ғана белсенді болады.
Сынақ кезіндегі ЕС интервалы	Сынақ санын анықтайды, содан кейін Сыртқы бақылау тестін орындау қажет. Егер интервал түрі «tests (сынақтар)» күйіне орнатылса ғана белсенді болады..

5. Сыртқы бақылау сынағында қолданылатын үлгілерді қосу немесе өңдеу үшін **EC үлгілерін** таңдаңыз. Жаңа EC үлгісін қосу үшін, **Add new Sample** (Жаңа үлгі қосу) түймесін басыңыз, содан соң оң жақ бағанда конфигурациялауды жалғастырыңыз (53-сурет). EC үлгісін өңдеу үшін орта бағаннан бұрыннан барын таңдап, оң жақ бағандағы конфигурациямен жалғастырыңыз.

Ескертпе: Тиісті түтікке басылған EC үлгісінің нұсқасы туралы ақпаратты немесе ұқсас ақпаратты қамтитын сәйкес EC үлгісінің атауын көрсету ұсынылады.

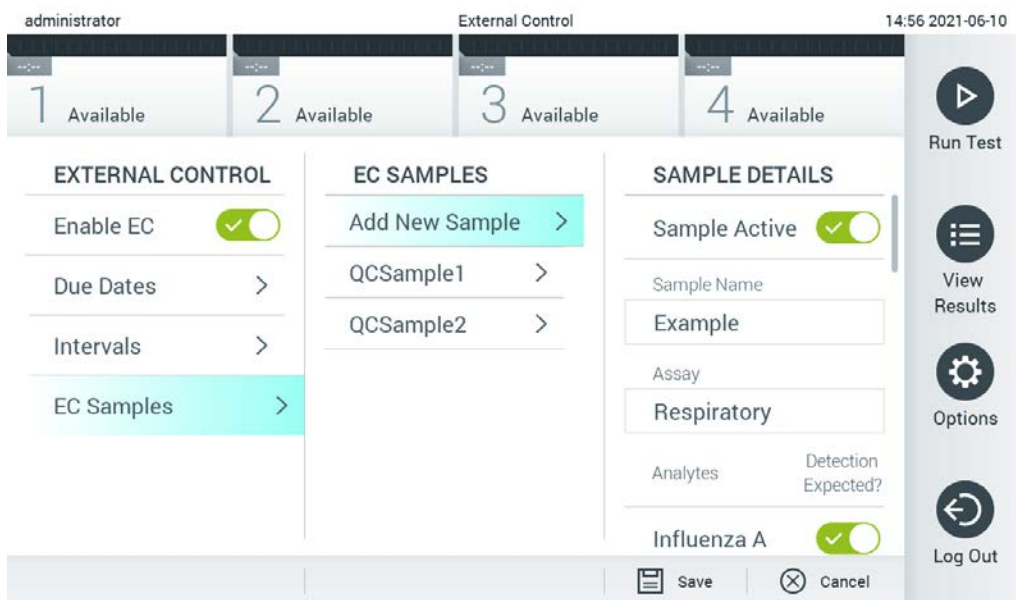

53-сурет. Сыртқы басқару EC үлгілері экраны.

7-кесте. Сыртқы басқару EC үлгілері параметрлері

Параметр	Сипаттама
Үлгі белсенді	Үлгіні Сыртқы бақылау сынақ қондырғысында таңдауға болатындай етіп қосады.
Үлгі атауы	Үлгіні анықтайтын үлгі атауын анықтайды.
Сынама	EC үлгісі сынамаға байланысты. Сынаманы барлық орнатылған сынамалар тізімінен таңдауға болады.
Аналитиктер/анықтау күтілуде	Сынама таңдалғаннан кейін, осы сынамамен байланыстырылған барлық аналитиктер жүктеледі. Әрбір талдаушы үшін оны сыртқы бақылау жұмысында анықтау күтілетінін немесе күтілмейтінін конфигурациялауға болады. Егер талданатын зат анықталады деп күтілсе, ауыстыру түймесін қосу қажет.

6.7 Мұрағат нәтижелері

QIAstat-Dx Analyzer 1.0 құралының жадын босату немесе деректерді сақтауға қатысты ұйымыңыздың саясатын жүзеге асыру үшін таңдалған нәтижелерді одан кейін жоюға болатындай етіп мұрағаттауға болады. Мұрағатталған файлдарда сынақ іске қосуларының барлық маңызды деректер (мыс., қысқ деректер, аналиттердің нәтижелері, жалпы нәтиже деректері, т.б.) бар және әрбір QIAstat-Dx Analyzer 1.0 құралында кез келген уақытта көруге, сақтауға және басып шығаруға болады (6.7.2 бөлімін қараңыз).

Ескертпе: QIAstat-Dx Analyzer 1.0 сатып алушысы сіздің ұйымның деректерді сақтау жөніндегі саясатының сақталуына жауап береді. Осы бөлімде сипатталған мұрағат функциясын қолдану арқылы деректерді сақтау ұйымның саясатына сәйкес келмеуі мүмкін.

Options (Опциялар) мәзірінен мұрағаттың функциясына кіруге болады. Жою опциясы бар немесе жоқ мұрағаттар жасауға немесе мұрағатты жүктеуге болады (6.7.1 бөлімін қараңыз). Автоматты түрде жасалған мұрағаттар үшін нәтижелер әрқашан жойылады.

Ескертпе: Мұрағаттың сынақ нәтижелерін көргенде, тек шектеулі функция қолжетімді болады (қосымша ақпаратты 6.7.2 бөлімінен қараңыз).

6.7.1 Мұрағат жасау

6.7.1.1 Жою функциясы жоқ мұрағат файлын жасау

Мұрағат файлын жасау үшін мұрағатталуы қажет нәтижелерді сүзгілеңіз. **Create Archive** (Мұрағат жасау) түймесін басып, қажетті іске қосу күні мен аяқталу күнін сүзгілеңіз. Таңдалған нәтиже нөмірі экранда көрсетіледі. Бір мұрағат файлында 250 нәтижеге дейін мұрағаттауға болады.

Мұрағат файлын жасау үшін тек бұрыннан HIS/LIS жүктелген және мерзімі өткен нәтижелерді таңдауға болады. Осы опцияны мұрағаттау үшін **HIS/LIS Uploaded** (HIS/LIS жүктелген) түймесін басып, **Create Archive** (Мұрағат жасау) түймесін басыңыз (54-сурет).

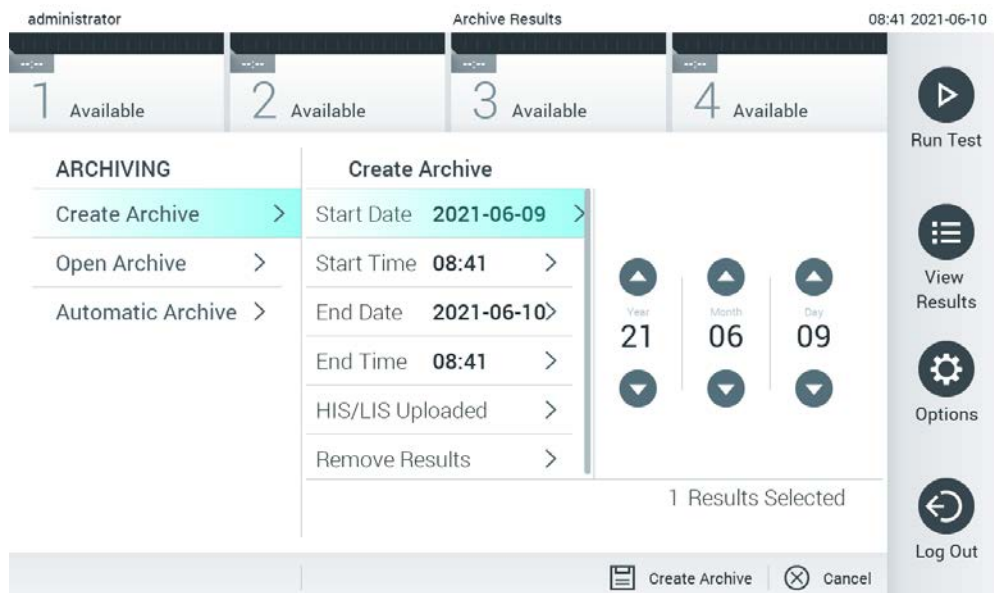

54-сурет. Мұрағат жасау опциялары.

Ескертпе: Деректерді қысқа уақытқа сақтау және тасымалдау үшін бірге берілген USB сақтау құрылғысын пайдалану ұсынылады. Деректерді тұрақты сақтау үшін басқа сақтау орнын пайдалану ұсынылады. USB сақтау құрылғысының пайдаланылуы шектелуі мүмкін (мыс., жад сыйымдылығы немесе шамадан тыс жазу қаупі), сондықтан пайдалану алдында қарастырылуы қажет.

Ескертпе: Мұрағат жасау барысында экран сақтағыш жұмыс істемейді. Егер User Access Control (Пайдаланушының кіру мүмкіндігін басқару) қосулы болса, пайдаланушыны аутентификациялау үшін жүйеге қайта кіру орындалмайды. Мұрағат жасау барысында QIAstat-Dx Analyzer 1.0 құралын қараусыз қалдыру ұсынылмайды.

6.7.1.2 Жою функциясы бар мұрағат файлын жасау

МАҢЫЗДЫ: Мұрағатталған және жойылған нәтижелер QIAstat-Dx Analyzer 1.0 құралында бұдан былай болмайды және жүйенің сақтық көшірме файлының бөлігі болмайды. Жою функциясы арқылы мұрағат файлын жасауды орындау алдында жүйенің сақтық көшірмесін жасау қатаң ұсынылады. Жүйенің сақтық көшірмесін жасау туралы ақпаратты 6.10.11 бөлімінен қараңыз. Алынған нәтижелер эпидемиология есептерінде де есепке алынбайды. Қосымша ақпаратты 6.9.2 бөлімінен қараңыз.

Егер таңдалған нәтижелер мұрағатталуы және QIAstat-Dx Analyzer 1.0 құралынан жойылуы керек болса, төмендегі сипаттамаға сәйкес мұрағат файлын жасауды орындап, жою функциясын белсендіріңіз.

Remove Results (Нәтижелерді жою) түймесін басып, жоюды белсендіріңіз. Егер мұрағат файлын жасау сәтті орындалса, таңдалған нәтижелер QIAstat-Dx Analyzer 1.0 құралынан автоматты түрде жойылады (55-сурет).

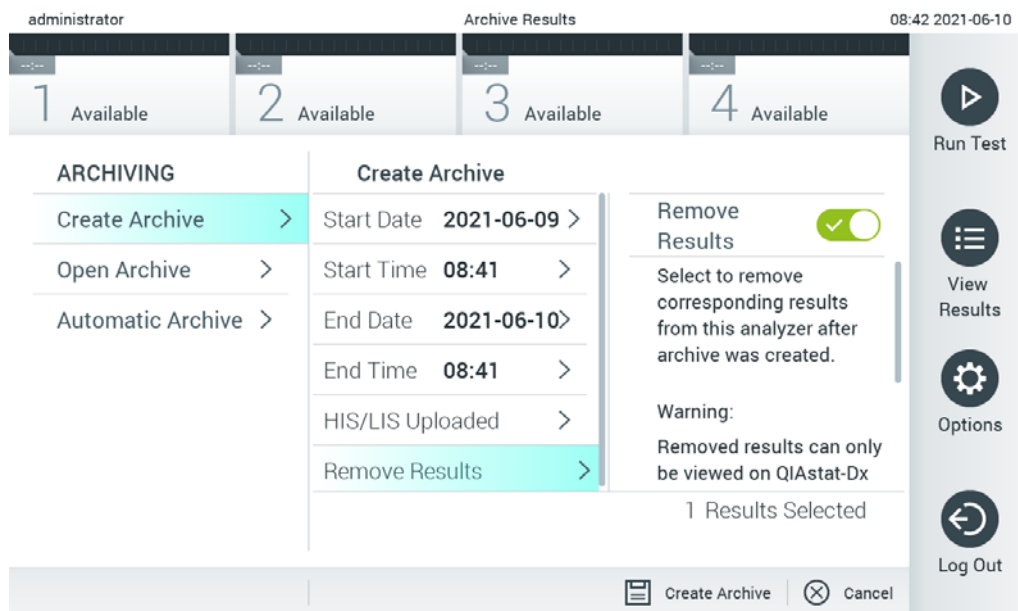

55-сурет. Нәтижелер опциясын жою экраны.

Ескертпе: Жойылған нәтижелер QIAstat-Dx Analyzer 1.0 құралында бұдан былай болмайды. Сәтті жойылғаннан кейін, HIS/LIS жүктеуі мүмкін емес.

Ескертпе: Деректерді қысқа уақытқа сақтау және тасымалдау үшін бірге берілген USB сақтау құрылғысын пайдалану ұсынылады. Деректерді тұрақты сақтау үшін басқа сақтау орнын пайдалану ұсынылады. USB сақтау құрылғысының пайдаланылуы шектелуі мүмкін (мыс., жад сыйымдылығы немесе шамадан тыс жазу қаупі), сондықтан пайдалану алдында қарастырылуы қажет.

Ескертпе: Мұрағат жасау барысында экран сақтағыш жұмыс істемейді. Егер User Access Control (Пайдаланушының кіру мүмкіндігін басқару) қосулы болса, пайдаланушыны аутентификациялау үшін жүйеге қайта кіру орындалмайды. Мұрағат жасау барысында QIAstat-Dx Analyzer 1.0 құралын қараусыз қалдыру ұсынылмайды.

6.7.2 Мұрағатты ашу

QIAstat-Dx қолданбалы бағдарламалық жасақтамасымен жасалған мұрағат файлдарын тек нәтижелерді қарау, сақтау және басып шығару үшін ашуға болады. Мұрағаттарды USB сақтау құрылғыларынан, сондай-ақ алдын ала конфигурацияланған желі бөлісулерінен ашуға болады. **Open Archive** (Мұрағатты ашу) түймесін басып, қажетті мұрағат файлын

жүктеңіз. Мұрағат сәтті жүктелгеннен кейін, **View Archive** (Мұрағатты көру) түймесін басыңыз. Мұрағат нәтижелерін көру барысында ешқандай жаңа іске қосуларды бастау мүмкін емес. Қалыпты жұмысты қалпына келтіру үшін **Close Archive** (Мұрағатты жабу) түймесімен мұрағат файлыны жабыңыз (56-сурет).

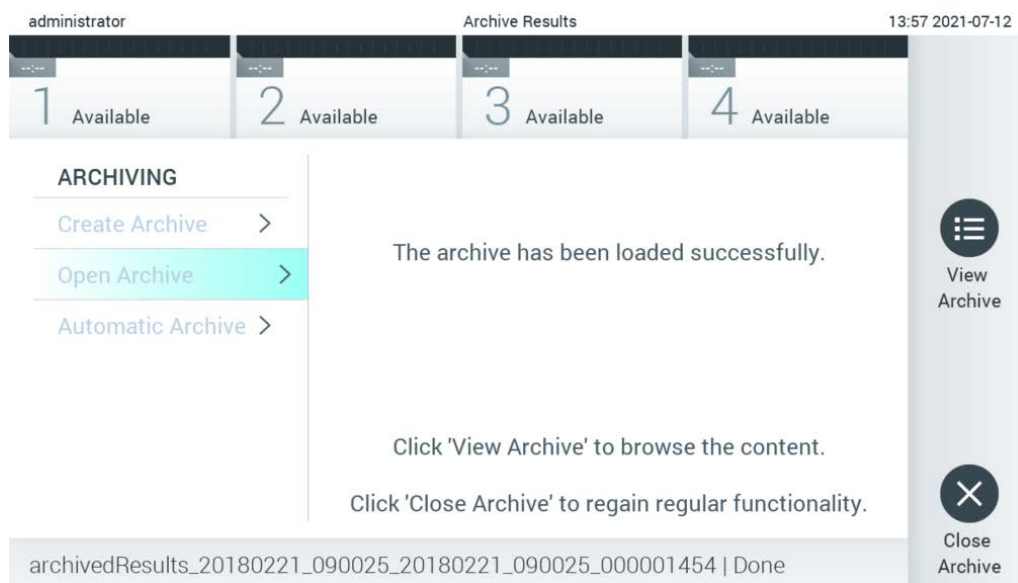

56-сурет. Мұрағатты ашу экраны.

Ескертпе: Деректерді қысқа уақытқа сақтау және тасымалдау үшін бірге берілген USB сақтау құрылғысын пайдалану ұсынылады. Деректерді тұрақты сақтау үшін басқа сақтау орнын пайдалану ұсынылады. USB сақтау құрылғысының пайдаланылуы шектелуі мүмкін (мыс., жад сыйымдылығы немесе шамадан тыс жазу қаупі), сондықтан пайдалану алдында қарастырылуы қажет.

6.7.3 Автоматты мұрағат

МАҢЫЗДЫ: Автоматты түрде мұрағатталған нәтижелер жойылады және QIAstat-Dx Analyzer 1.0 құралында болмайды және жүйенің сақтық көшірме файлының бөлігі болмайды. Жүйенің сақтық көшірмесін жасау туралы ақпаратты 6.10.11 бөлімінен қараңыз. Алынған нәтижелер эпидемиология есептерінде де есепке алынбайды. Қосымша ақпаратты 6.9.2 бөлімінен қараңыз.

Ескертпе: Мұрағат файлдарын автоматты түрде құруды қоспас бұрын, QIAstat-Dx Analyzer 1.0 сақталған нәтижелердің жалпы санын тексеру ұсынылады. Егер тест нәтижелерінің көп саны сақталса, тест нәтижелерінің санын азайту үшін алдымен 6.7.1.2 бөліміндегі нұсқауларды орындау ұсынылады.

Файлды автоматты түрде құру үшін құралда сақталған ең ескі нәтижелер мұрағатталады. Автоматты мұрағаттау процесін конфигурациялау үшін төмендегі қадамдарды орындаңыз:

1. **Options** (Опциялар) түймесін басыңыз, содан соң **Archive Results** (Мұрағат нәтижелері) түймесін басыңыз.
2. **Automatic Archive** (Автоматты мұрағат) түймесін басып, мүмкіндікті қосыңыз (57-сурет, келесі бет).
3. **Start Time** (Іске қосу уақыты) параметрін таңдаңыз. Бұл – **Archive Configuration** (Мұрағат конфигурациясы) (4-қадам) орындалған жағдайда автоматты мұрағаттау күнде орындалатын уақыт.

Important Note (Маңызды ескертпе): Құралдың қалыпты жұмыс уақытынан тыс іске қосу уақытын конфигурациялау ұсынылады. Мұрағатты автоматты түрде құру фондық режимде жұмыс істейді және бағдарламалық жасақтаманы баяулатуы мүмкін.

4. **Archive Configuration** (Мұрағат конфигурациясы) параметрін таңдаңыз. Мұрағаттауды іске қосатын нәтижелер саны аспапта сақталған нәтижелердің жалпы санын білдіреді. Мұрағаттағы нәтижелер саны мұрағатталатын нәтижелердің санын білдіреді, осылайша ең ескі нәтижелер мұрағатталады. Бір мұрағат файлында 250 нәтижеге дейін мұрағаттауға болады.

Ескертпе: Мұрағат конфигурациясы үшін әдепкі параметрлерді пайдалану ұсынылады. Мұрағат көлемінің ұлғаюы мұрағатты автоматты түрде құруға кететін уақытқа әсер етеді.

5. Мұрағат файлын жасау үшін тек бұрыннан HIS/LIS жүктелген және мерзімі өткен нәтижелерді таңдауға болады. Осы мүмкіндікті белсендіру үшін **HIS/LIS Uploaded** (HIS/LIS жүктелген) түймесін басыңыз.
6. **Storage Location** (Сақтау орны) параметрін таңдаңыз. Автоматты мұрағат үшін алдын ала конфигурацияланған желілік үлесті таңдау қажет. Желілік ресурсты конфигурациялау әдісі туралы қосымша ақпаратты 6.10.7 бөлімінен қараңыз.

Ескертпе: USB сақтау құрылғысын автоматты мұрағатқа сақтау орны ретінде таңдау мүмкін емес.

7. Конфигурацияны сақтау үшін **Save** (Сақтау) және **Confirm** (Растау) түймесін басыңыз.
8. Соңғы автоматты мұрағат қашан жасалғанын және алдыңғы жасау сәтсіз болғанын көру үшін **Last archive creation** (Соңғы мұрағат жасау) параметрін таңдаңыз.

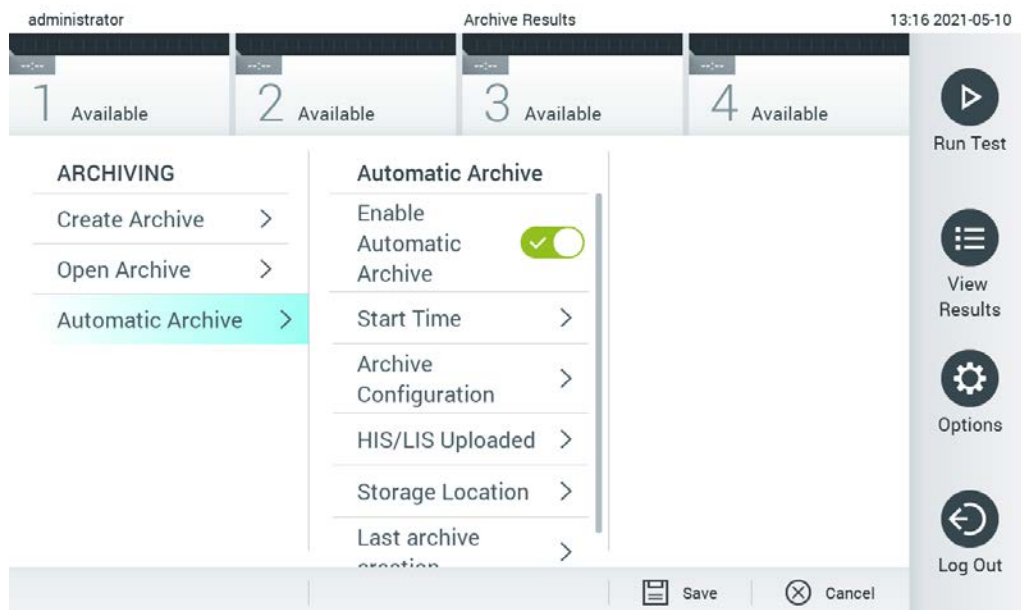

57-сурет. Автоматты мұрағат опциялары.

6.8 Пайдаланушы басқару

QIStat-Dx қолданбасының бағдарламалық құралын әртүрлі пайдалану сценарийлерін қолдауға икемдеуге болады. Пайдаланушылар мен құқықтарды басқару үшін келесі режимдер қолжетімді:

- «Single User» (Жалғыз пайдаланушы) режимі: **User Access Control** (Пайдаланушының кіру мүмкіндігін басқару) мүмкіндігі ажыратылып, QIStat-Dx Analyzer 1.0 құралына кіретін пайдаланушылардың басқаруы орындалмайды. Барлық QIStat-Dx Analyzer 1.0 функциялары мен мүмкіндіктері барлық пайдаланушыларға шектеусіз қолжетімді болады.
- «Multi-User» (Көп пайдаланушы) режимі: **User Access Control** (Пайдаланушының кіру мүмкіндігін басқару) мүмкіндігі қосылып, пайдаланушылар QIStat-Dx Analyzer 1.0 құралында қандай да бір әрекетті орындау алдында жүйеге кіруі қажет. Орындалуға рұқсат берілген әрекеттер пайдаланушы профильдеріне сәйкес шектелген және анықталған.

Ескертпе: **User Management** (Пайдаланушы басқару) опциясы «Administrator» (Әкімші) немесе «Laboratory Supervisor» (Зертхананың ғылыми жетекшісі) профильдері бар пайдаланушылар ғана пайдалана алады.

Ескертпе: User Access Control (Пайдаланушының кіру мүмкіндігін басқару) мүмкіндігін **Options** (Опциялар) мәзірінің **System Configuration** (Жүйе конфигурациясы) тармағының астындағы **General** (Жалпы) бөлімінде қосуға және ажыратуға болады.

User Management (Пайдаланушы басқару) опциясы «Administrator» (Әкімші) және «Laboratory Supervisor» (Зертхананың ғылыми жетекшісі) профильдері бар пайдаланушыларға жаңа пайдаланушыларды жүйеге қосуға, олардың құқықтарын және пайдаланушы профильдерін анықтауға және пайдаланушыларды белсендіруге немесе ажыратуға мүмкіндік береді.

Ескертпе: User Access Control (Пайдаланушының кіру мүмкіндігін басқару) мүмкіндігін қосу қатаң ұсынылады. Бір пайдаланушы режимінде, пайдаланушы QIAstat-Dx Analyzer 1.0 құралының жүйесіне кірген пайдаланушыларды басқарусыз барлық әкімші құқығын көрсетеді. Барлық функция мен мүмкіндік ешқандай шектеулерсіз қолжетімді болады. Оған қоса, алғашқы жүйеге кіру кезінде «Administrator» (Әкімші) рөлі жоқ кемінде бір пайдаланушы тіркелгісін жасау қатаң ұсынылады. Егер QIAstat-Dx Analyzer 1.0 құралының бір пайдаланушысы «Administrator» (Әкімші) рөлін қоса, әртүрлі пайдаланушы рөлдерін біріктірсе және осы пайдаланушы құпиясөзді ұмытып қалса, бағдарламалық құралға кіру мүмкіндігі толық блокталудың жоғары қаупі бар.

8-кестеде QIAstat-Dx Analyzer 1.0 құралында қолжетімді пайдаланушы профильдері көрсетіледі.

8-кесте. Пайдаланушы профильдері QIAstat-Dx Analyzer 1.0 құралында қолжетімді

Пайдаланушы профилі	Құқықтары	Мысал
Administrator (Әкімші)	Толық	Құралдар/АТ жауапкершілігі
Laboratory Supervisor (Зертхананың ғылыми жетекшісі)	<ul style="list-style-type: none"> Жаңа пайдаланушыларды қосу Жаңа сынамаларды сынамалар жинағына қосу Сынамаларды іске қосу және барлық пайдаланушыдан нәтижелерді көру және қолдау бумаларын жасау Мұрағаттарды жасау және ашу Сыртқы бақылауды конфигурациялау параметрлері Сыртқы бақылау тесттерін іске қосу Басып шығару тапсырмаларын жою 	Зертхана басшысы
Advanced User (Кеңейтілген пайдаланушы)	<ul style="list-style-type: none"> Сынамаларды іске қосу Жеке пайдаланушының сынақтарының толық нәтижелерін көру (мыс., таралу графиктері, т.б.) және қолдау бумаларын жасау Сыртқы бақылау тесттерін іске қосу Басып шығару тапсырмаларын жою 	Микробиолог, зертханашы
Basic User (Негізгі пайдаланушы)	<ul style="list-style-type: none"> Сынамаларды іске қосу Жеке пайдаланушының сынақтарының толық емес нәтижелерін көру (мыс., оң/теріс нәтижелер) және қолдау бумаларын жасау 	Медициналық қызметтер жеткізушісі (мыс., медбике, доктор, жалпы тәжірибелі дәрігер, т.б.)

6.8.1 Пайдаланушылар тізіміне кіру және басқару

Пайдаланушылар тізіміне кіру және басқару үшін төмендегі қадамдарды орындаңыз:

1. Пайдаланушыларды конфигурациялау үшін **Options** (Опциялар) түймесін басыңыз, содан соң **User Management** (Пайдаланушы басқару) түймесін басыңыз. **User Management** (Пайдаланушы басқару) экраны дисплейдің мазмұн аймағында көрсетіледі (58-сурет).

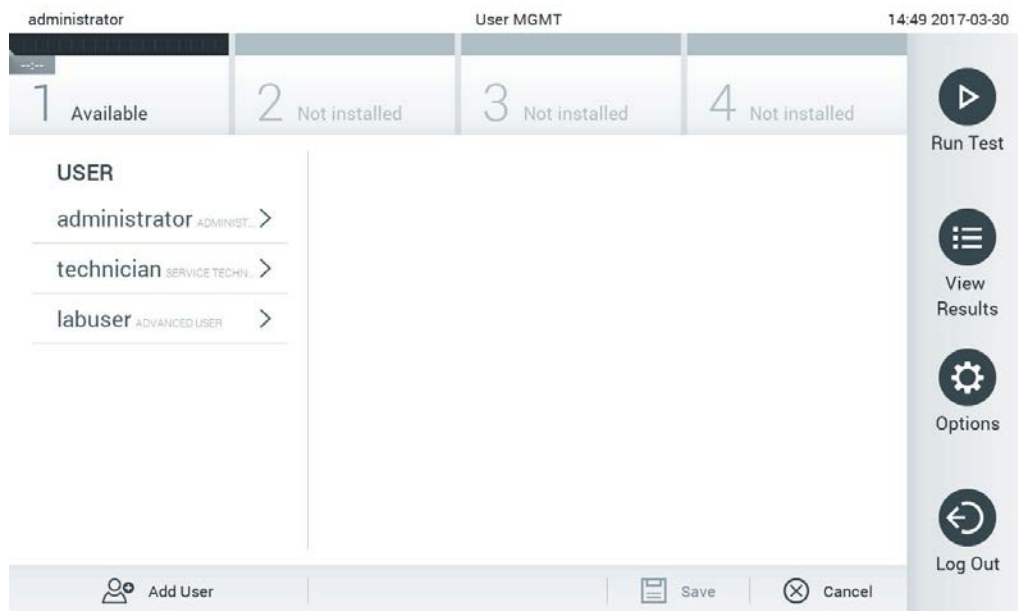

58-сурет. User Management (Пайдаланушы басқару) экраны.

2. Мазмұн аймағының сол жақ бағанындағы тізімнен басқару үшін пайдаланушыны таңдаңыз (59-сурет).

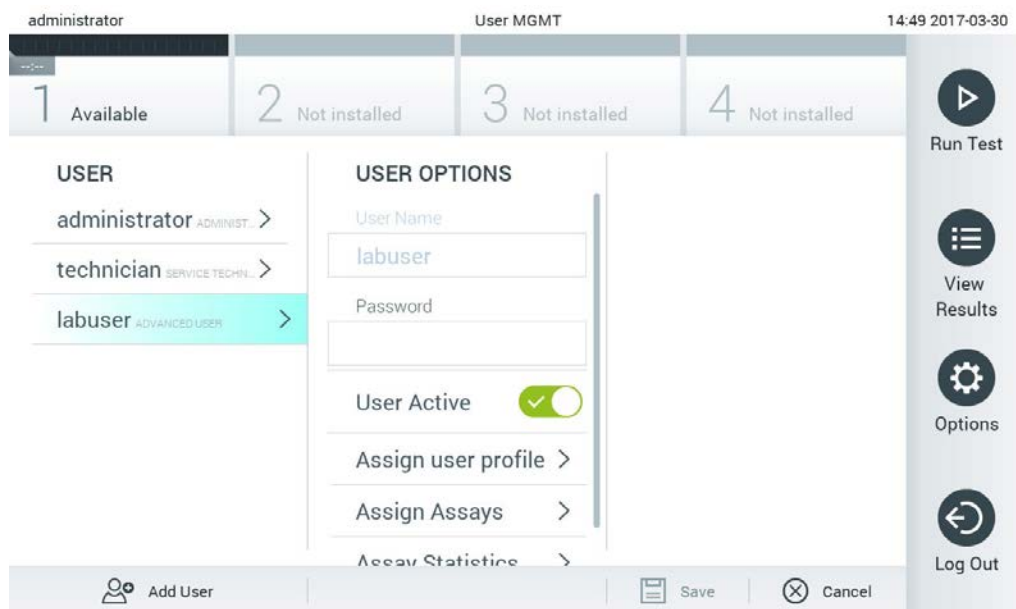

59-сурет. Пайдаланушыларды таңдау және басқару.

3. Келесі опцияларды қажетінше таңдау және өңдеу:

- **User Name** (Пайдаланушы аты): Пайдаланушы атын көруге мүмкіндік береді.
- **Password** (Құпиясөз): Осы пайдаланушы үшін құпиясөзді өзгертуге мүмкіндік береді
- **User Active** (Пайдаланушы белсенді) (**yes/no** (иә/жоқ)): Пайдаланушыны белсендіруге немесе белсендірмеуге мүмкіндік береді. Белсенді емес пайдаланушылар жүйеге кіре алмайды немесе жүйеде ешқандай әрекет орындай алмайды.
- **Assign User Profile** (Пайдаланушы профилін тағайындау): Өртүрлі пайдаланушы профилін осы пайдаланушыға тағайындауға мүмкіндік береді (мыс., **Administrator** (Әкімші), **Laboratory Supervisor** (Зертхананың ғылыми жетекшісі), **Advanced User** (Кеңейтілген пайдаланушы), **Basic User** (Негізгі пайдаланушы)). Мазмұн аймағының оң жағындағы тізімнен тиісті пайдаланушы профилін таңдаңыз (60-сурет, келесі бет).

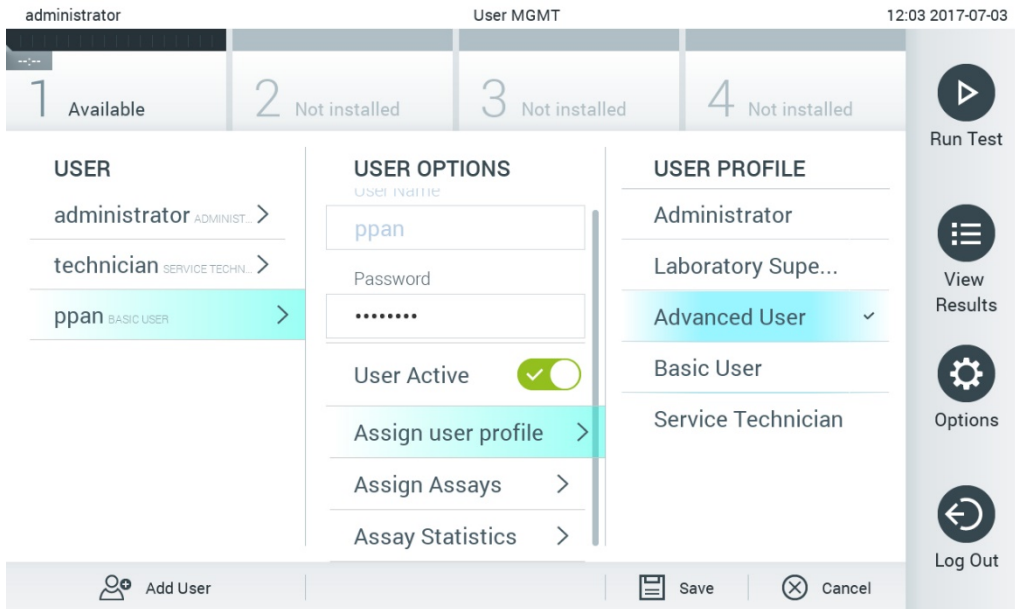

60-сурет. Пайдаланушы профильдерін пайдаланушыларға тағайындау.

- **Assign Assays** (Сынамаларды тағайындау): Пайдаланушыға іске қосуға рұқсат етілген сынама дерекқорынан сынамаларды анықтауға мүмкіндік береді. Мазмұн аймағының оң жағындағы тізімнен сынамаларды таңдаңыз (61-сурет).

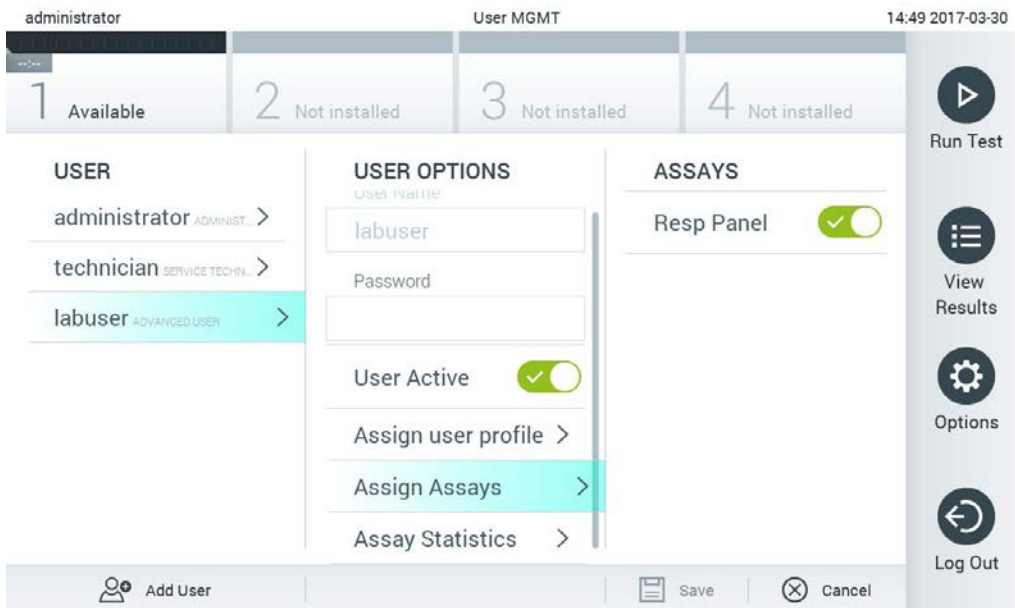

61-сурет. Сынамаларды пайдаланушыларға тағайындау.

- **Assay Statistics** (Сынама статистикалары): Сынаманы таңдалған пайдаланушы іске қосқан мөлшерінің санын көрсетеді (62-сурет).

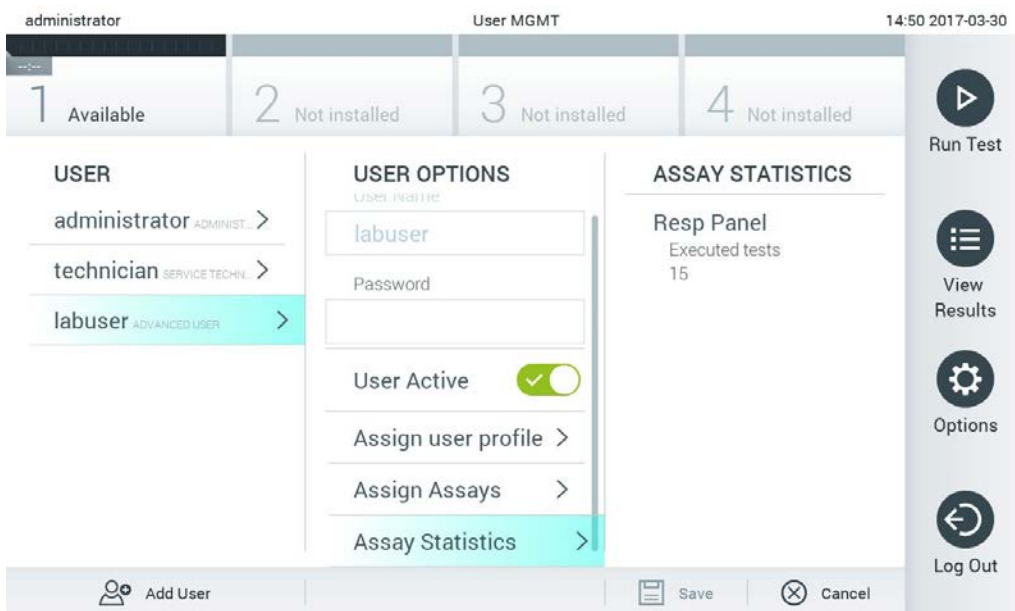

62-сурет. Сынама статистикаларын көру.

4. Өзгертулерді сақтау үшін **Save** (Сақтау) және **Confirm** (Растау) түймесін басыңыз. Не болмаса, өзгертулерден бас тарту үшін **Cancel** (Бас тарту) және **Confirm** (Растау) түймесін басыңыз.

6.8.2 Пайдаланушыларды қосу

Жаңа пайдаланушыларды QIAstat-Dx Analyzer 1.0 құралына қосу үшін төмендегі қадамдарды орындаңыз:

1. Пайдаланушыларды конфигурациялау үшін **Options** (Опциялар) түймесін басыңыз, содан соң **User Management** (Пайдаланушы басқару) түймесін басыңыз. **User Management** (Пайдаланушы басқару) экраны дисплейдің мазмұн аймағында көрсетіледі (63-сурет).

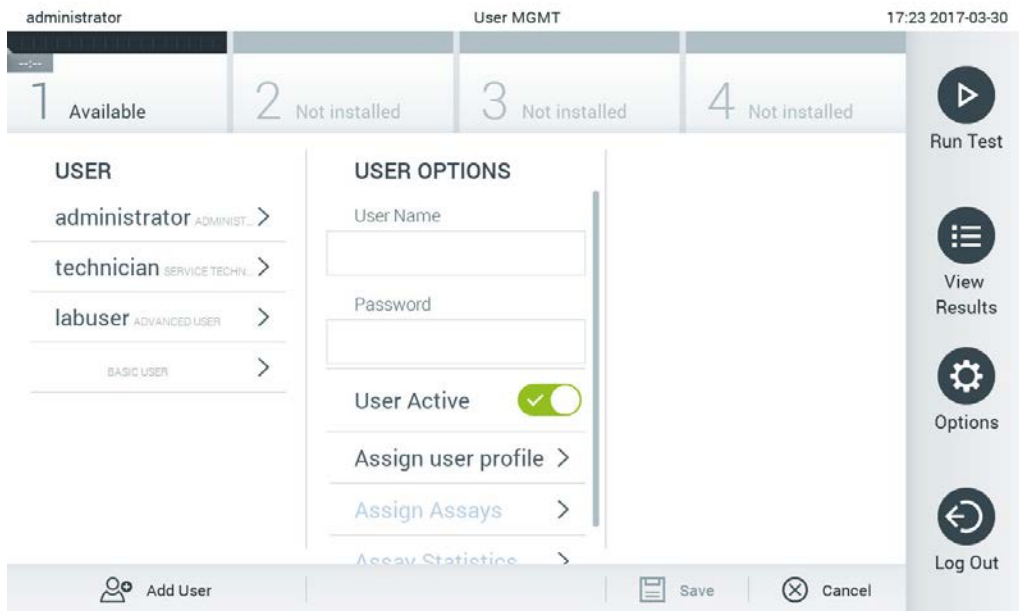

63-сурет. Жаңа пайдаланушыны қосу.

2. Жаңа пайдаланушыны жүйеге қосу үшін экранның төменгі сол жағындағы **Add User** (Пайдаланушыны қосу) түймесін басыңыз.
3. Жаңа пайдаланушыға **User Name** (Пайдаланушы аты) және **Password** (Құпиясөз) енгізу үшін виртуалды пернетақтаны пайдаланыңыз.
4. Жаңа пайдаланушыны қосу үшін **Assign User Profile** (Пайдаланушы профильдерін тағайындау) түймесін басып, тиісті пайдаланушы профилін (мазмұн аймағының оң жағындағы тізімінен) тағайындаңыз (64-сурет, келесі бет).

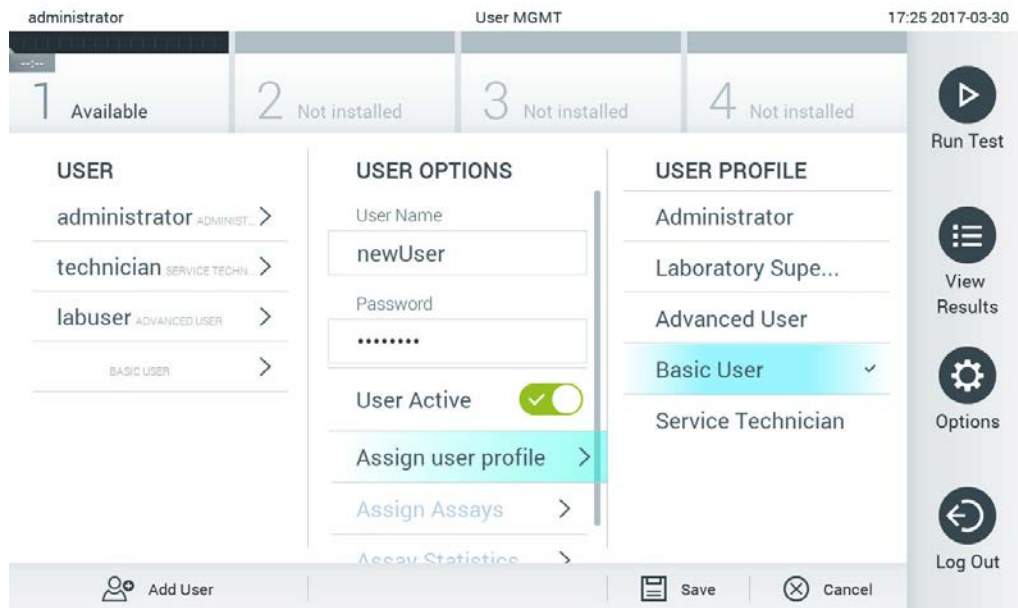

64-сурет. Пайдаланушы профилін жаңа пайдаланушыға тағайындау.

5. **Assign Assays** (Сынамаларды тағайындау) түймесін басып, пайдаланушыға іске қосуға рұқсат берілген сынамаларды таңдаңыз (көрсетілген сынама тізімінен).
6. Жаңа ақпаратты сақтау үшін **Save** (Сақтау) және **Confirm** (Растау) түймесін басыңыз. Жаңа пайдаланушы орнатылып, дереу QIAstat-Dx Analyzer 1.0 құралына кіруге рұқсат беріледі.

6.9 Сынама басқару

Assay Management (Сынама басқару) мәзірінен, сынамаларды басқаруға және сынамаға қатысты ақпаратқа және статистикаларына кіруге болады.

Ескертпе: Assay Management (Сынама басқару) опциясы «Administrator» (Әкімші) немесе «Laboratory Supervisor» (Зертхананың ғылыми жетекшісі) профильдері бар пайдаланушылар ғана пайдалана алады.

6.9.1 Қолжетімді сынамаларды басқару

QIAstat-Dx Analyzer 1.0 құралында сынамаларды басқару үшін төмендегі қадамдарды орындаңыз:

1. **Assay Management** (Сынама басқару) экранына кіру үшін **Options** (Опциялар) түймесін, содан соң **Assay Management** (Сынама басқару) түймесін басқарыңыз. Қолжетімді сынамалар мазмұн аймағының бірінші бағанындағы тізімде берілген (65-сурет).

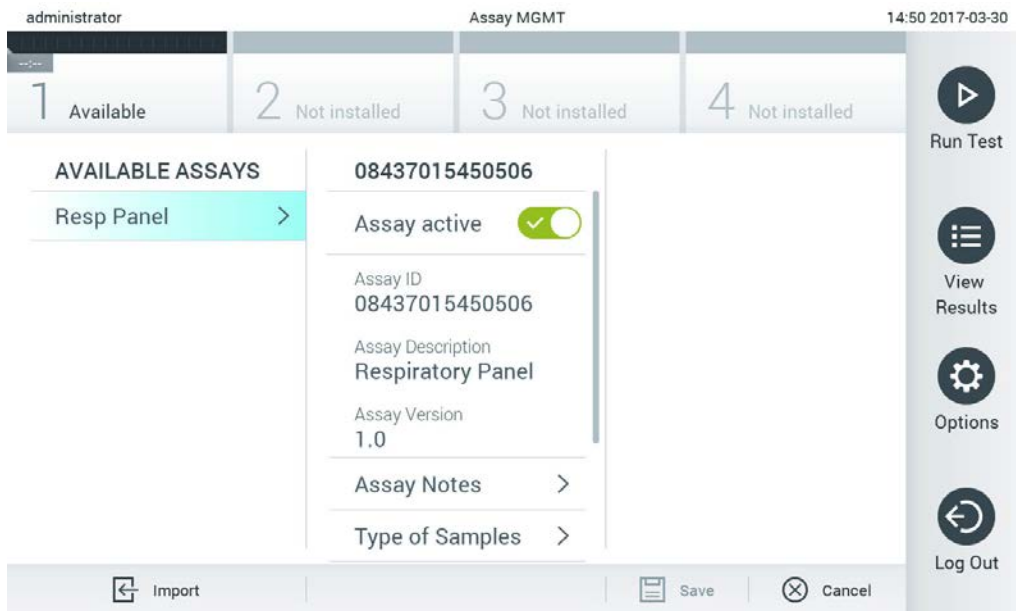

65-сурет. Қолжетімді сынамаларды басқару.

2. Мазмұн аймағының сол жақ бағанында басқаратын сынаманың атауын басыңыз.
3. 9-кестедегі тізімде берілген опциялардың біреуін таңдаңыз.

9-кесте. Сынамаларды басқаруға арналған опциялар

Опция	Сипаттама
Assay Active (Сынаманы белсендіру)	Бұл түйме сынаманы белсенді немесе белсенді емес параметріне орнатуға мүмкіндік береді. Ескертпе: Егер сынама белсенді болса, белгілі бір сынамаға арналған QIAstat-Dx сынама картридждерін сынауға ғана болады.
Assay ID (Сынама идентификаторы)	Сынаманың идентификациялау нөмірін береді.
Assay Description (Сынама сипаттамасы)	Сынама атауын береді.
Assay Version (Сынама нұсқасы)	Сынама нұсқасын береді.
LIS assay name (LIS сынама атауы)	LIS сынамасы туралы ақпаратты береді.
Assay Notes (Сынама ескертпелері)	Сынама туралы қосымша ақпарат береді.
Type of Samples (Үлгілер түрі)	Сынама қолдау көрсететін әртүрлі үлгі түрлерінің тізімін береді.
List of Analytes (Аналиттер тізімі)	Сынама арқылы анықталған және идентификацияланған аналиттердің тізімін береді.
List of Controls (Басқарулардың тізімі)	Сынамада орындалатын ішкі бақылау аналиттерінің тізімдерін береді.
Assay Statistics (Сынама статистикалары)	Таңдалған сынама, сондай-ақ оң, теріс, сәтсіз аяқталған және бас тартылған сынақтардың санына арналған QIAstat-Dx Analyzer 1.0 құралында әрбір іске қосылған сынақтардың санын береді.
Epidemiology report (Эпидемиологиялық есеп)	Таңдалған күндер ауқымы үшін эпидемиологиялық есеп жасау мүмкіндігін береді.

6.9.2 Эпидемиологиялық есеп жасау

Эпидемиологиялық есеп — таңдалған сынама және уақыт аралығы үшін сол сынаманың әрбір патогені үшін сынақ нәтижелері есептелетін есеп.

Ескертпе: Бұрын мұрағатталған және жойылған нәтижелер эпидемиологиялық есепте есепке алынбайды. Мұрағаттар туралы қосымша ақпаратты 6.7 бөлімінен қараңыз.

Эпидемиологиялық есеп жасау үшін төмендегі қадамдарды орындаңыз:

1. Қолжетімді сынамаларды басқару арқылы 1–3 қадамдарын орындаңыз.
2. 9-кестеде көрсетілген опциялардың төменгі жағына өтіп, **Epidemiology Report** (Эпидемиологиялық есеп) түймесін басыңыз.
3. Нәтижелерді есептеу басталатын **From Date** (Басталу күні) мәнін және нәтижелерді есептеу аяқталатын **Until Date** (Аяқталу күні) мәнін таңдаңыз.

Ескертпе: Басталу және аяқталу күндері есепке алынады.

4. **Save Report** (Есепті сақтау) түймесін басыңыз.
5. Есеп сақталатын орынды таңдаңыз.

Ескертпе: Эпидемиологиялық есептегі «Positive results» (Оң нәтижелер) бағаны «табылған» патогендерді, ал «Negative results» (Теріс нәтижелер) бағаны «табылмаған» патогендерді білдіреді. «Equivocal» (Белгісіз) нәтижелер бөлек бағанда көрсетіледі.

6.9.3 Жаңа сынамаларды импорттау

Жаңа пайдаланушыларды QIAstat-Dx Analyzer 1.0 құралына импорттау үшін төмендегі қадамдарды орындаңыз:

1. QIAstat-Dx Analyzer 1.0 құралының USB портына импорттау үшін құрамында Сынаманы анықтау файлы бағдарламалық құралы бар USB сақтау құрылғысын енгізіңіз.
Ескертпе: Деректерді қысқа уақытқа сақтау және тасымалдау үшін бірге берілген USB сақтау құрылғысын пайдалану ұсынылады. USB сақтау құрылғысының пайдаланылуы шектелуі мүмкін (мыс., жад сыйымдылығы немесе шамадан тыс жазу қаупі), сондықтан пайдалану алдында қарастырылуы қажет.
2. Жаңа сынама(лар)ны QIAstat-Dx Analyzer 1.0 құралына импорттау үшін, **Options** (Опциялар) түймесін басыңыз, содан соң **Assay Management** (Сынама басқару) түймесін басыңыз. **Assay Management** (Сынама басқару) экраны дисплейдің мазмұн аймағында көрсетіледі (66-сурет).

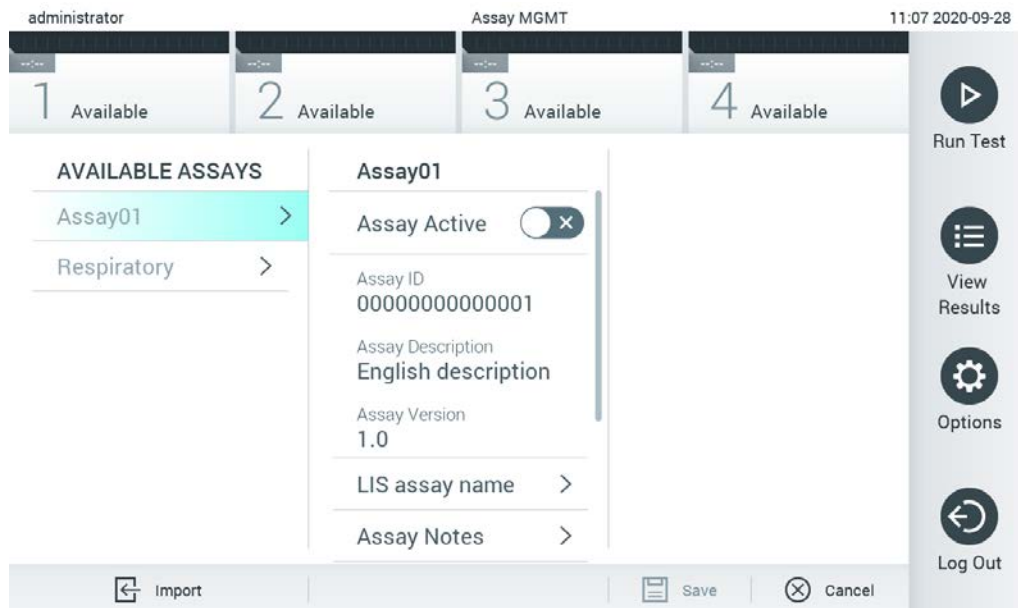

66-сурет. Assay management (Сынама басқару) экраны.

3. Экранның төменгі сол жағындағы **Import** (Импорттау) белгішесін басыңыз.
4. Импортталатын сынамаға сәйкес USB сақтау құрылғысынан Сынаманы анықтау файлы бағдарламалық құралын таңдаңыз. Жүйе анықтайтын Сынаманы анықтау файлы бағдарламалық құралы түбірлік қалтада болуы қажет.
5. Файлдың жүктелгенін растау үшін диалогтық терезе көрсетіледі.
6. Ағымдағы нұсқаны жаңа нұсқаға қайта жазу үшін диалогтық терезе пайда болуы мүмкін. Қайта жазу үшін yes (иә) түймесін басыңыз.

Ескертпе: Егер Сыртқы бақылау (External Control, EC) үлгілері жаңа нұсқа бойынша қайта жазылатын сынамамен байланыстырылса, EC үлгісі қалпына келтіріледі және оны қайта конфигурациялау қажет. Қосымша ақпаратты 6.6 бөлімінен қараңыз.

7. Assay Active (Сынаманы белсендіру) параметрін таңдау арқылы сынама белсендіріледі (67-сурет, келесі бет).

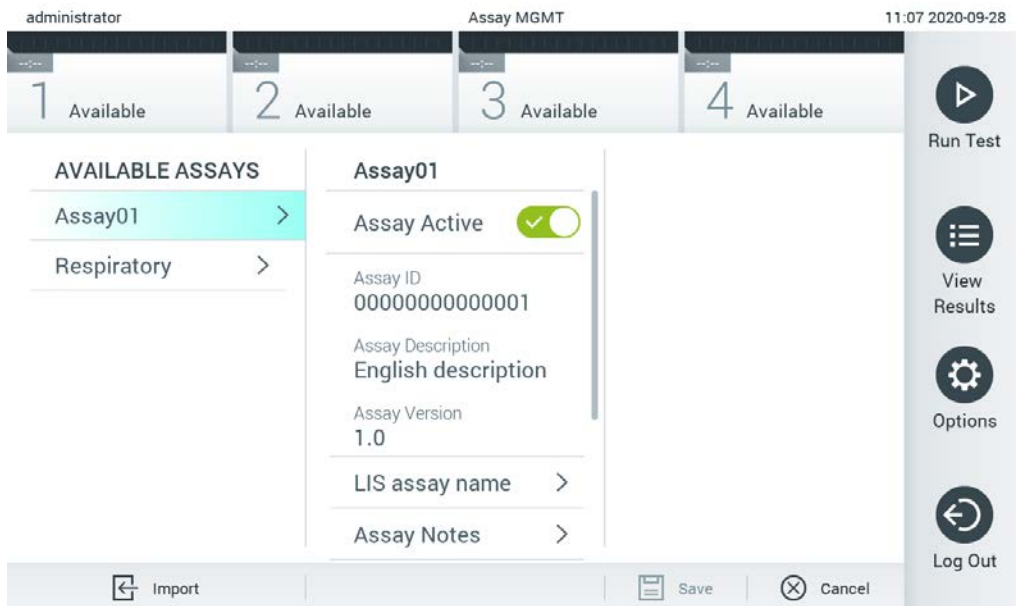

67-сурет. Сынаманы белсендіру.

6.10 QIAstat-Dx Analyzer 1.0 құралын конфигурациялау

System Configuration (Жүйе конфигурациясы) мәзірінде QIAstat-Dx Analyzer 1.0 жүйесін басқаруға және аймаққа арналған параметрлерді анықтауға болады.

6.10.1 Аймақтық параметрлері

QIAstat-Dx Analyzer 1.0 құралының аймақтық параметрлерін конфигурациялау үшін төмендегі қадамдарды орындаңыз:

1. **Options** (Опциялар) түймесін басыңыз, содан соң **System Configuration** (Жүйе конфигурациясы) түймесін басыңыз.
2. Сол жақ бағандағы **Settings** (Параметрлер) тізімнен **Regional** (Аймақтық) параметрін таңдаңыз. 10-кестедегі тізімде берілген параметрлерді қажетінше таңдаңыз және анықтаңыз (келесі бет).

10-кесте. Қолжетімді аймақтық параметрлер

Параметр	Сипаттама
Date (Күн)	Жүйе күнін анықтайды (жыл, ай, күн) (68-сурет). Бұл параметр құрылғы QIASphere Base құрылғысына қосылғанда автоматты түрде синхрондалады.
Time (Уақыт)	Жүйе уақытын анықтайды (сағаттар, минуттар). Бұл параметр құрылғы QIASphere Base құрылғысына қосылғанда автоматты түрде синхрондалады.
Time Zone (Уақыт белдеуі)	Жүйенің уақыт белдеуін анықтайды QIASphere Base құрылғысына қосылғаннан кейін бұл параметрді қолмен реттеу қажет болуы мүмкін, себебі қазір ол автоматты түрде синхрондалмайды.
Date format (Күн пішімі)	Күн пішімін анықтайды. Келесі опциялар қолжетімді (69-сурет): KK-AA-ЖЖЖЖ KK-AA-ЖЖ AA-KK-ЖЖЖЖ ЖЖЖЖ-AA-KK (әдепкі) ЖЖ-AA-KK
Date separator (Күн бөлгіші)	Күн бөлгішін анықтайды. Келесі опциялар қолжетімді (70-сурет): «.» «-» (әдепкі) «/» «_» «:»
Time format (Уақыт пішімі)	Уақыт пішімін анықтайды. Келесі опциялар қолжетімді (71-сурет): 24 сағат (сс:мм:сс) (әдепкі) 12 сағат (сс:мм:сс т. д./т. к.)
Language (Тіл)	Ағылшын (әдепкі)

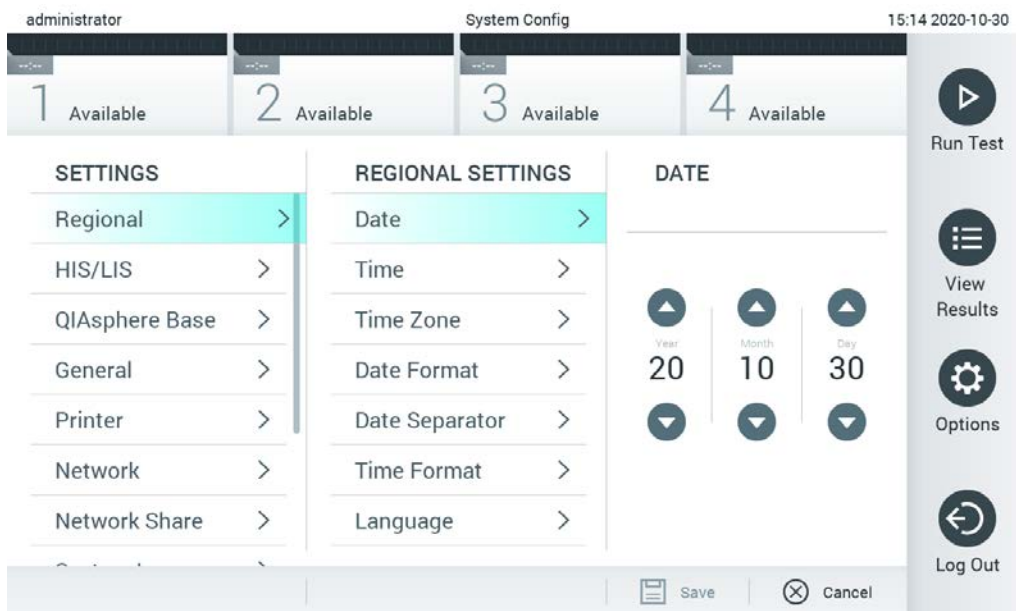

68-сурет. Жүйе күнін орнату.

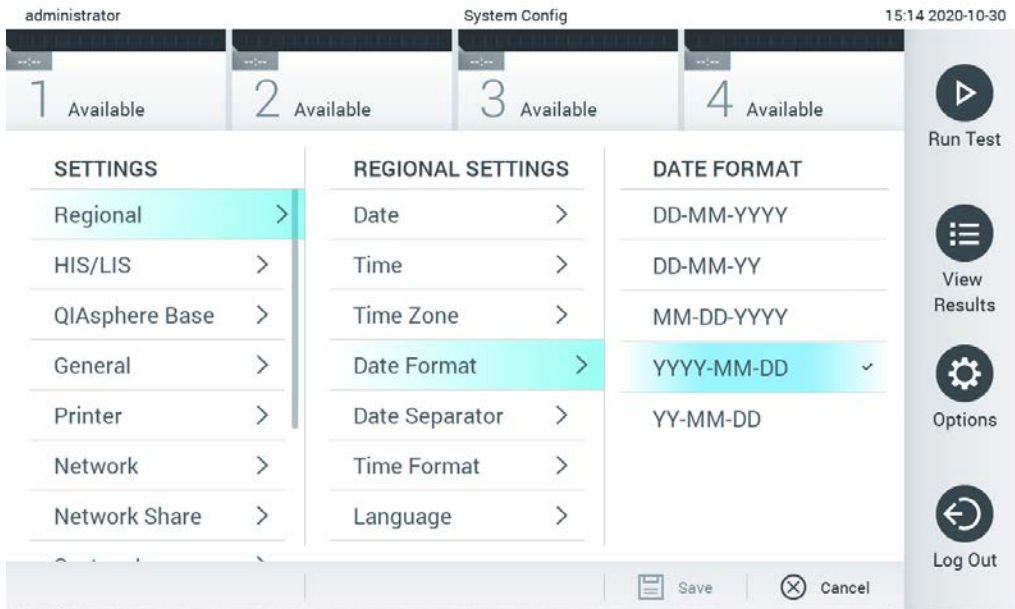

69-сурет. Жүйе күні пішімін орнату.

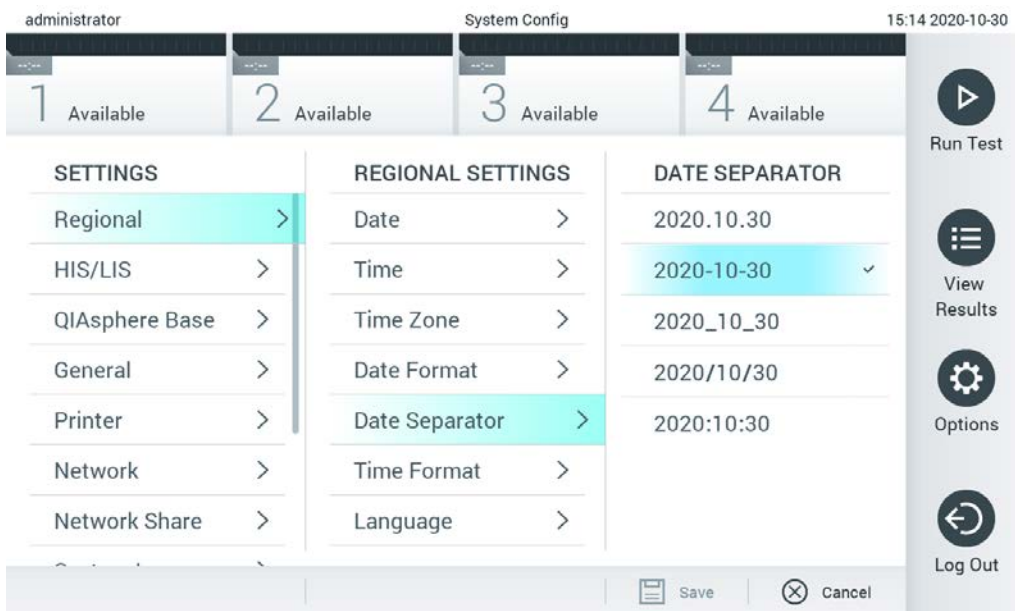

70-сурет. Жүйенің күн бөлгішін орнату.

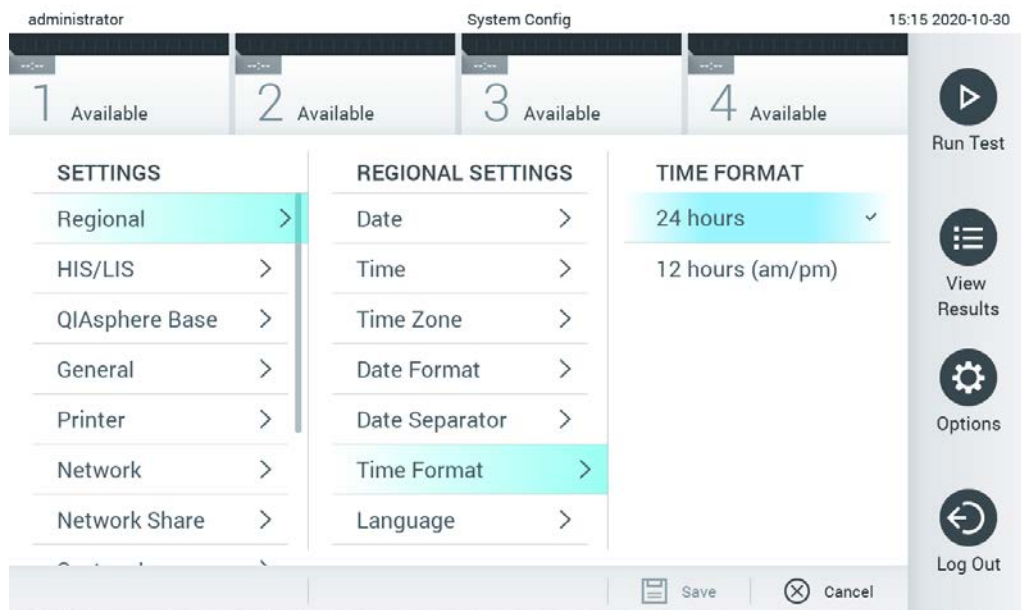

71-сурет. Жүйенің уақыт пішімін орнату.

6.10.2 HIS/LIS параметрлері

7 бөлімін қараңыз.

6.10.3 QIASphere Base құрылғысының параметрлері

Бұлттық байланыс арқылы бірегей пайдаланушы тәжірибесін қамтамасыз ету және зертханалық тиімділік пен қауіпсіздікті жақсарту үшін QIASphere тұтынушыларды QIAGEN кешенді цифрлық экожүйесіне қосады. QIASphere жүйесі мына компоненттерден тұрады:

- QIAGEN компаниясының QIASphere үшін дайын құралдары, оларды QIASphere шешіміне қосуға болады
- Құралдарды бақылауға арналған QIASphere бағдарламасы, мобильді құрылғылар және десктопты пайдалану үшін веб-браузер үшін қолжетімді
- QIASphere Base құрылғысы, ол қауіпсіз желілік байланыс үшін IoT (Заттар интернеті) шлюз құрылғысы болып табылады.

Қосымша ақпарат: [QIAGEN.com/QIASphere](https://www.qiagen.com/QIASphere).

QIASphere Base құрылғысын QIAsat-Dx Analyzer 1.0 қосылған жергілікті желіге қосу үшін QIASphere пайдаланушы нұсқаулығындағы нұсқауларды орындаңыз. Бұл процедура кезінде QIASphere Base келесі конфигурацияда қажет IP мекенжайын алады.

Содан соң, QIAsphere Base құрылғысына қосу үшін төмендегі қадамдарды орындаңыз. QIAsphere Base құрылғысына қосу үшін екі құрылғы да бір желіге қосылған болуы керек.

1. **Options** (Опциялар) түймесін басыңыз, содан соң **System Configuration** (Жүйе конфигурациясы) түймесін басыңыз.
2. Сол жақ бағандағы параметрлер тізімнен **QIAsphere Base** параметрін таңдаңыз (72-сурет).

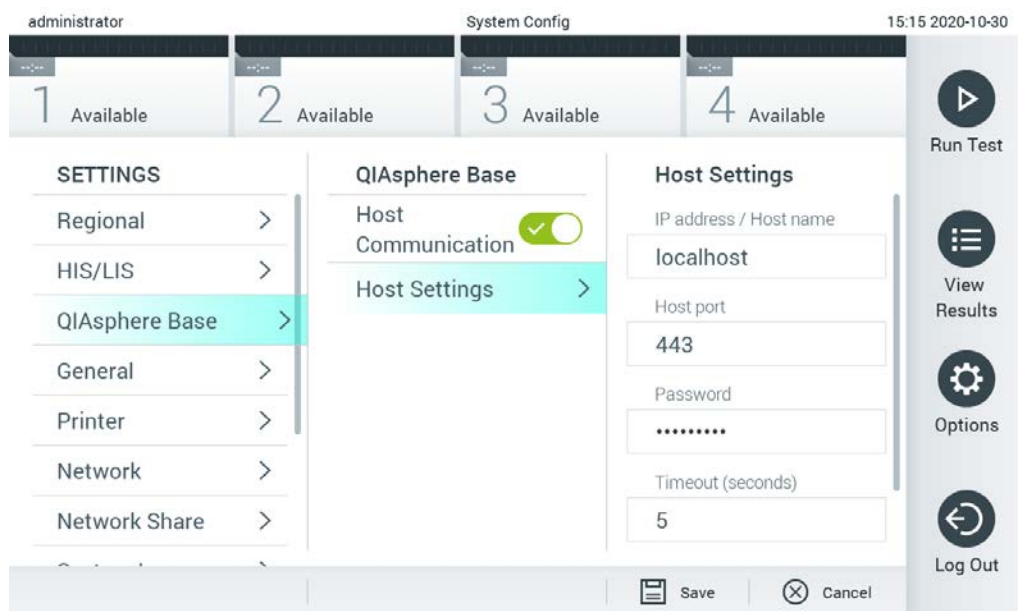

72-сурет. QIAsphere Base құрылғысы қосылымын конфигурациялау.

3. Желі әкімшісінің нұсқауларына сәйкес, 11-кестедегі опцияларды таңдаңыз және анықтаңыз.

11-кесте. QIAsphere Base құрылғысының параметрлері

Опция	Сипаттама
Хост-байланысты қосу	QIAsphere Base құрылғысына қосылымды іске қосады. «Host Communication» (Хост-байланыс) мүмкіндігі қосылса ғана Host Settings (Хост параметрлері) қосалқы мәзірі белсенді болады.
IP мекенжайы/хост атауы	QIAsphere Base құрылғысымен байланыс орнатылатын IP мекенжайын анықтайды.
Хост-порт	QIAsphere Base құрылғысымен байланыс орнатылатын хост-портты анықтайды.
Құпиясөз	QIAsphere Base құрылғысына қосылу үшін қажет құпиясөзді анықтайды.
Күту уақыты (секунд)	QIAsphere Base құрылғысымен байланыс орнатылмағанда, қосылымды тексеру тоқтатылатын күту уақытын (секунд) анықтайды.
Қосылымды тексеру	Түймені басу арқылы QIAsphere Base құрылғысымен байланыс орнату мүмкіндігі тексеріледі.

Ескертпе: QIAstat-Dx Analyzer 1.0 құрылғысының ағымдағы күйі QIASphere бағдарламасында бірден көрсетілмеуі мүмкін.

Ескертпе: Құрылғының уақыты мен күні QIASphere Base құрылғысымен байланыс орнатылғаннан кейін автоматты түрде синхрондалады. Уақыт белдеуін қолмен реттеу қажет.

6.10.4 Жалпы параметрлер

QIAstat-Dx Analyzer 1.0 құралының жалпы параметрлерін өзгерту үшін төмендегі қадамдарды орындаңыз:

1. **Options (Опциялар)** түймесін басыңыз, содан соң **System Configuration (Жүйе конфигурациясы)** түймесін басыңыз.
2. Сол жақ бағандағы **Settings (Параметрлер)** тізімнен **General (Жалпы)** параметрін таңдаңыз. 12-кестедегі тізімде берілген опцияларды қажетінше таңдаңыз және анықтаңыз.

12-кесте. Қолжетімді жалпы параметрлер

Параметр	Сипаттама
User Access Control (Пайдаланушының кіру мүмкіндігін басқару)	Барлық пайдаланушыларға жүйеге кіруге қажет және пайдаланушыларды олардың пайдаланушы профилі рұқсат еткен әрекеттерді ғана орындауын шектейтін User Access Control (Пайдаланушының кіру мүмкіндігін басқару) мүмкіндігін қосады. Бұл опция қосылмағанда, пайдаланушылар арасындағы айырмашылықты ажырату мүмкін емес. Егер барлық мүмкіндіктерді «Administrator» (Әкімші) профилі іске қосса, олар қолжетімді болады. Бұл опция әдепкі бойынша қосұлы.
Automatic log-off time (Жүйеден автоматты шығу уақыты)	Егер User Access Control (Пайдаланушының кіру мүмкіндігін басқару) мүмкіндігі қосылғанда ғана белсенді. Бұл параметр QIAstat-Dx Analyzer 1.0 құралы пайдаланушы кірісін алмағандықтан, пайдаланушы жүйеден автоматты түрде шыққаннан кейінгі уақыт аралығын анықтайды. Рұқсат етілген ауқым: 5 минут және 99:59 сағатқа дейін. Әдепкі: 30 минут. Курсорлық қозғалыс, курсорды басу, сыртқы пернетақтадағы пернені басу немесе сенсорлық экранда тұрту сияқты пайдаланушы кірісі жүйеден автоматты түрде өшіру уақытын қайта орнатады. Автоматты жүйеден шығу пайда болғанда пайдаланушы деректерді енгізсе (мысалы, in Run Test (Сынақты іске қосу) экранында), осы деректер жойылады.
Require password before executing assay (Сынақты орындау алдында құпиясөз сұрау)	Егер User Access Control (Пайдаланушының кіру мүмкіндігін басқару) мүмкіндігі қосылғанда ғана белсенді. Осы параметр белсендірілгенде, барлық пайдаланушылардан сынаманы орындау алдында Confirm (Растау) түймесін басқаннан кейін құпия сөзді енгізу сұралады.
Use Patient ID (Пайдаланушы идентификаторын пайдалану)	Белсендірілген Use Patient ID (Пайдаланушы идентификаторын пайдалану) мүмкіндігімен QIAstat-Dx бағдарламалық құралы сынақты іске қосуға дайындағанда, пайдаланушыларға емделуші идентификаторын енгізуге немесе емделуші идентификаторын сканерлеуге мүмкіндік береді (5.3 бөлімін қараңыз).
Prefer Patient ID Bar Code (Емделуші идентификаторының штрих-коды ұсынылады)	Алдымен, пайдаланушыларға штрих-код оқу құралы арқылы емделуші идентификаторын сканерлеу сұралатын болатынын анықтайды. Әдепкі: Disabled (Ажыратылған).
Patient ID Mandatory (Емделуші идентификаторы міндетті)	Егер Use Patient ID (Пайдаланушы идентификаторын пайдалану) мүмкіндігі қосылғанда ғана белсенді. Белсендірілгенде, пайдаланушылардан сынаманы орындау алдында емделуші идентификаторы сұралады. Белсендірілмегенде, пайдаланушылар емделуші идентификаторының деректер өрісін бос қалдыра алады. Әдепкі: Disabled (Ажыратылған).
Sample ID Mandatory (Үлгі идентификаторы міндетті)	Белсендірілгенде, пайдаланушылардан сынаманы орындау алдында үлгі идентификаторы сұралады. Белсендірілмегенде, пайдаланушылар үлгі идентификаторының деректер өрісін бос қалдыра алады және QIAstat-Dx Analyzer 1.0 құралы бірегей үлгі идентификаторын автоматты түрде жасайды. Әдепкі: Disabled (Ажыратылған).
Prefer Sample ID Bar Code (Үлгі идентификаторының штрих-коды ұсынылады)	Алдымен, пайдаланушыларға штрих-код оқу құралы арқылы үлгі идентификаторын сканерлеу сұралатынын анықтайды. Әдепкі: Disabled (Ажыратылған).
Exclude Modules (Модульдерді шығару)	Іске қосылған сынақтардан көрсетілген талдамалы модульдерді шығаруға мүмкіндік береді. Бұл ақаулы деп күдіктелген жағдайларда пайдалы болуы мүмкін. Әдепкі: Disabled (Ажыратылған).
Number of Results Per Page (Әр бет үшін нәтижелер саны)	Бұл параметр View Results (Нәтижелерді көру) экранында әр бет үшін көрсетілген нәтижелердің санын анықтайды.
Show Previously Logged-in User IDs (Жүйеге алдыңғы кірген пайдаланушы идентификаторларын көрсету)	Егер User Access Control (Пайдаланушының кіру мүмкіндігін басқару) мүмкіндігі қосылғанда ғана белсенді. Бұл параметр қосылғанда, жүйеге алдыңғы кірген пайдаланушылар тізімі жүйеге кіру экранында көрсетілетін болады. Әдепкі: Enabled (Қосылған).
Require Password to Log In (Жүйеге кіру құпиясөзін сұрау)	Егер User Access Control (Пайдаланушының кіру мүмкіндігін басқару) мүмкіндігі қосылғанда ғана белсенді. Бұл параметр қосылғанда, жүйеге кіру үшін барлық пайдаланушы өздерінің құпиясөздерін енгізуі қажет. Ажыратылғанда, жүйеге кіру үшін User ID (Пайдаланушы идентификаторы) сұралатын болады. Әдепкі: Enabled (Қосылған).
Max. Number of Technical Log files (Техникалық журнал файлдарының максималды саны)	Техникалық журнал файлдарының санын пайдаланушы өзгерте алады.
Restore Factory Default (Зауыттық әдепкі параметрге қайтару)	Жүйені барлық зауыттық әдепкі параметрлерге қайта орнатуға мүмкіндік береді.

Параметр	Сипаттама
Hide curves in PDF reports (PDF есептерінде қысқтарды жасыру)	Сақталған және басып шығарылған PDF есептерінен күшейту қысқтарын жасырады.

6.10.5 Принтер параметрлері

Printer (Принтер) параметрлері опциясы жүйе принтерін таңдауға мүмкіндік береді. QIAstat-Dx Analyzer 1.0 құралы желіге жалғанған принтерлерді немесе құралдың артындағы USB порттары арқылы операциялық модульге жалғанған принтерлерді пайдалануға мүмкіндік береді.

QIAstat-Dx Analyzer 1.0 құралының принтер параметрлерін өзгерту үшін төмендегі қадамдарды орындаңыз:

1. **Options** (Опциялар) түймесін басыңыз, содан соң **System Configuration** (Жүйе конфигурациясы) түймесін басыңыз.
2. Сол жақ бағандағы параметрлер тізімнен **Printer** (Принтер) параметрін таңдаңыз.
3. Принтерді қолжетімді принтерлер тізімінен таңдаңыз (73-сурет).

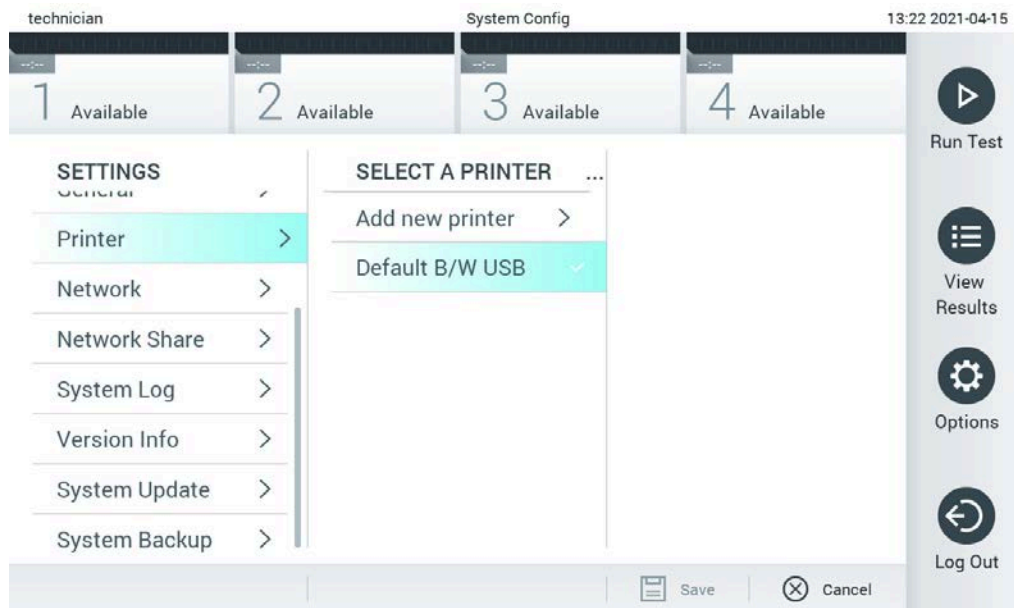

73-сурет. Жүйе принтерін таңдау.

USB немесе желіге қосылған принтерді орнату және жою үшін 12.1 қосымшасын қараңыз.

6.10.6 Желі параметрлері

Network (Желі) опциясы QIAstat-Dx Analyzer 1.0 құралын желіге жалғауға, желіге жалғанған принтерлерге кіруге мүмкіндік береді және HIS/LIS құралына және QIASphere Base құралына қосылымды қамтамасыз етеді. Желі параметрлерін конфигурациялау әдісі туралы мәліметтерді алу үшін желі әкімшісіне хабарласыңыз.

Желі параметрлерін анықтау үшін осы қадамдарды орындаңыз:

1. **Options** (Опциялар) түймесін басыңыз, содан соң **System Configuration** (Жүйе конфигурациясы) түймесін басыңыз.
2. Сол жақ бағандағы параметрлер тізімнен **Network** (Желі) параметрін таңдаңыз (74-сурет).



74-сурет. Желі параметрлерін конфигурациялау.

3. Желі әкімшісінің нұсқауларына сәйкес, 13-кестедегі опцияларды таңдаңыз және анықтаңыз.

13-кесте. Желі параметрлері

Опция	Сипаттама
Enable IPv6 (IPv6 протоколын қосу)	IPv6 протоколын пайдалануға мүмкіндік береді. «Enable IPv6» (IPv6 протоколын қосу) мүмкіндігі қосылса ғана IPv6 Settings (IPv6 параметрлері) қосалқы мәзірі белсенді болады.
Obtain IPv6 address automatically (IPv6 мекенжайын автоматты түрде алу)	Блокқа DHCP арқылы желіден IPv6 мекенжайын алуға мүмкіндік береді.
IPv6 Address (IPv6 мекенжайы)	Операциялық модульдің қолмен конфигурацияланған IPv6 мекенжайын анықтайды. Егер «Obtain IPv6 address automatically» (IPv6 мекенжайын автоматты түрде алу) мүмкіндігі ажыратылса ғана осы опция белсенді болады.
Subnet Prefix Length (Қосалқы желі префиксінің ұзындығы)	IPv6 қосалқы желі префиксінің ұзындығын анықтайды. Егер «Obtain IPv6 address automatically» (IPv6 мекенжайын автоматты түрде алу) мүмкіндігі ажыратылса ғана осы опция белсенді болады.
Enable IPv4 (IPv4 протоколын қосу)	IPv4 протоколын пайдалануға мүмкіндік береді. «Enable IPv4» (IPv4 протоколын қосу) мүмкіндігі қосылса ғана IPv4 Settings (IPv4 параметрлері) қосалқы мәзірі белсенді болады.
Obtain IPv4 address automatically (IPv4 мекенжайын автоматты түрде алу)	Блокқа DHCP арқылы желіден IPv4 мекенжайын алуға мүмкіндік береді.
IPv4 Address (IPv4 мекенжайы)	Операциялық модульдің қолмен конфигурацияланған IPv4 мекенжайын анықтайды. Егер «Obtain IPv4 address automatically» (IPv4 мекенжайын автоматты түрде алу) мүмкіндігі ажыратылса ғана осы опция белсенді болады.
Subnet Mask (Қосалқы желі маскасы)	IPv4 қосалқы желі префиксінің ұзындығын анықтайды. Егер «Obtain IPv4 address automatically» (IPv4 мекенжайын автоматты түрде алу) мүмкіндігі ажыратылса ғана осы опция белсенді болады.
Default Gateway (Әдепкі шлюз)	Қосылғанына байланысты IPv6 немесе IPv4 әдепкі шлюзін анықтайды. Егер «Obtain IPv6 address automatically» (IPv6 мекенжайын автоматты түрде алу) мүмкіндігі немесе «Obtain IPv4 address automatically» (IPv4 мекенжайын автоматты түрде алу) ажыратылса ғана осы опция белсенді болады.
Obtain DNS address automatically (DNS мекенжайын автоматты түрде алу)	Блокқа DHCP арқылы желіден DNS конфигурациясын алуға мүмкіндік береді.
Preferred DNS Server (Қолайлы DNS сервері)	Негізгі DNS серверін анықтайды. Егер «Obtain DNS address automatically» (DNS мекенжайын автоматты түрде алу) мүмкіндігі ажыратылса ғана осы опция белсенді болады.
Alternate DNS Server (Баламалы DNS сервері)	Қосалқы DNS серверін анықтайды. Егер «Obtain DNS address automatically» (DNS мекенжайын автоматты түрде алу) мүмкіндігі ажыратылса ғана осы опция белсенді болады.

6.10.7 Network Share (Ортақ желілік ресурс)

Network Share (Ортақ желілік ресурс) опциясы ортақ желілік ресурстарды таңдауға мүмкіндік береді. QIAsat-Dx Analyzer 1.0 SMB протоколының 2 және 3 нұсқасымен қамтамасыз етілген желілік үлесті пайдалануға мүмкіндік береді. Жергілікті АТ командасымен кеңесіп, бұл хаттамаға жергілікті АТ инфрақұрылымы қолдау көрсететінін талқылаңыз. Желілік үлестерді сақтық көшірмелер мен автоматты мұрағаттар үшін сақтау орны ретінде таңдауға болады.

QIAsat-Dx Analyzer 1.0 ортақ желілік ресурсын қосу үшін төмендегі қадамдарды орындаңыз:

1. **Options** (Опциялар) түймесін басыңыз, содан соң **System Configuration** (Жүйе конфигурациясы) түймесін басыңыз.
2. Сол жақ бағандағы параметрлер тізімнен **Network Share** (Ортақ желілік ресурс) параметрін таңдаңыз.

3. **Add new share** (Жаңа ортақ ресурсты қосу) түймесін басыңыз (75-сурет).

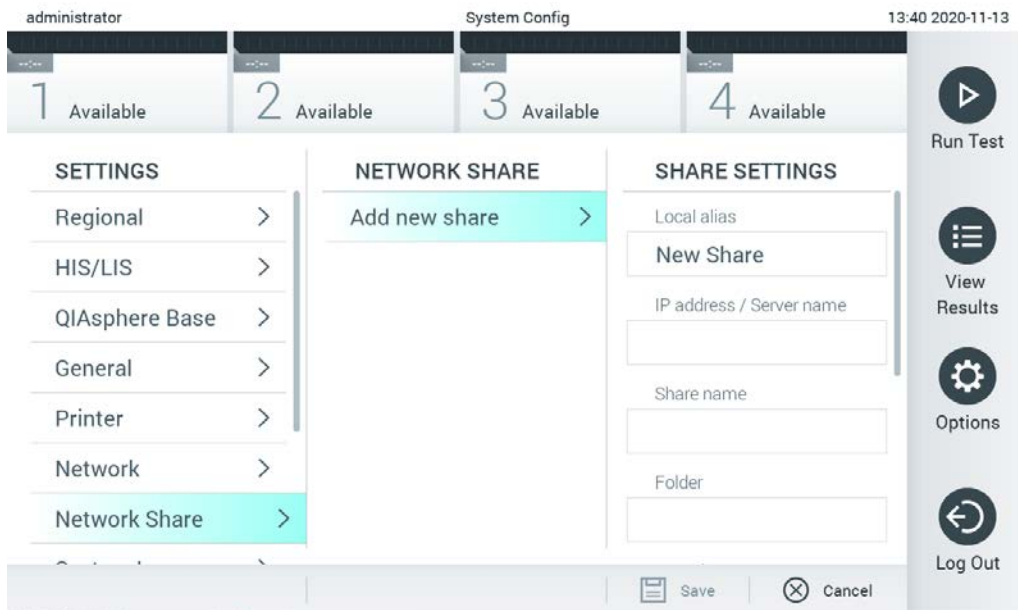

75-сурет. Ортақ желілік ресурсты қосу.

4. Желі әкімшісінің нұсқауларына сәйкес, 14-кестедегі опцияларды таңдаңыз және анықтаңыз.

14-кесте. Ортақ желілік ресурстың параметрлері

Опция	Сипаттама
Local Alias (Жергілікті бүркеншік ат)	Бағдарламаның басқа мәзірлерінде ортақ ресурсты таңдауға болатын жазбаның атын анықтайды (мысалы, резервтік көшірмені сақтаған кезде).
IP address/Server name (IP мекенжайы/сервер атауы)	Ортақ желілік ресурс орналасқан серверді немесе оның IP мекенжайын анықтайды.
Share name (Ортақ ресурстың атауы)	Ортақ желілік ресурстың атауын анықтайды.
Folder (Қалта)	Ортақ желілік ресурстағы нақты қалтаға апаратын жолды анықтайды. Қалта атауларын бөлу үшін жолда «/» (тырнақша белгілерінсіз) пайдаланылады, (мысалы, «қалта/қосалқы қалта»).
Domain name (Домен атауы)	Ортақ желілік ресурс орналасқан сервер тағайындалған доменді анықтайды.
User Name (Пайдаланушы аты)	Ортақ желілік ресурсқа қосылу үшін пайдаланылатын пайдаланушы атын анықтайды. Пайдаланушыда ортақ желілік ресурсқа жазу құқықтары болуы керектігін ескеріңіз.
Password (Құпиясөз)	Пайдаланушы атын аутентификациялау үшін пайдаланылатын құпиясөзді анықтайды.
Check connectivity (Қосылымды тексеру)	Ортақ желілік ресурсқа қосылу мүмкіндігін тексереді. Қосылу әрекетінің нәтижелері бар қалқымалы элемент көрінеді.
Remove Share (Ортақ ресурсты жою)	Конфигурацияланған ортақ желілік ресурсты жояды. Ескертпе: Бұл түйме бар ортақ желілік ресурсты өзгерту кезінде ғана көрінеді.

6.10.8 Жүйе журналы

Жүйе журналы пайдаланушыларды қосу немесе алып тастау, сынамаларды, логиндерді, жүйеден шығуларды, сынақтардың басталуларын қосу немесе алып тастау, т.б. әрекеттер сияқты операциялық және талдамалы модульдердің пайдаланылуы туралы жалпы ақпаратты жазады. Жүйе журналы ақпаратына кіру үшін **Options** (Опциялар) түймесін басыңыз, содан соң **System Configuration** (Жүйе конфигурациясы) түймесін және **System Log** (Жүйе журналы) түймесін басыңыз. «**System Log Capacity**» (Жүйе журналы сыйымдылығы) бөлімі құрамында журнал бар экранның ортасында көрсетіледі. Мазмұнды экспорттау үшін **Export Log File** (Журнал файлын экспорттау) түймесін басыңыз (76-сурет).

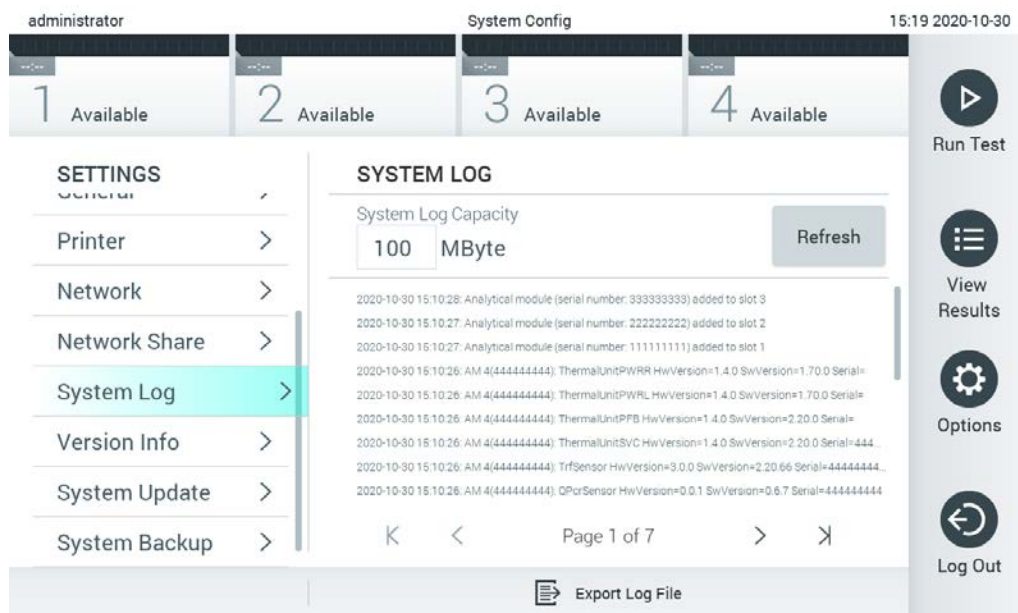

76-сурет. Жүйе журналына кіру.

Ескертпе: Сынақтың немесе барлық сәтсіз аяқталған сынақтың толық қолдау ақпаратын алу үшін, орнына қолдау бумасының функционалдылығын пайдалану ұсынылады (5.5.7 бөлімін қараңыз).

6.10.9 Нұсқа ақпараты және бағдарламалық құрал лицензиясының келісімі

Орнатылған талдамалы модульдеріне және бағдарламалық құрал лицензиясының келісіміне арналған QIAstat-Dx бағдарламалық құрал нұсқасын, сериялық нөмірлері, микробағдарлама нұсқаларын көру үшін **Options** (Опциялар) түймесін, содан соң **System Configuration** (Жүйе конфигурациясы) түймесін, содан соң **Version Info** (Нұсқа ақпараты) түймесін басыңыз.

6.10.10 Жүйе жаңартуы

МАҢЫЗДЫ: Бағдарламалық құралдың 1.5 нұсқасын жаңарту үшін бағдарламалық құралдың 1.1 немесе одан жоғары нұсқасы қажет етіледі.

Үздік өнімділікті қамтамасыз ету үшін бағдарламалық құралдың ең соңғы нұсқасын міндетті түрде пайдаланыңыз. Бағдарламалық құрал жаңартуларына қатысты көмек алу үшін support.qiagen.com мекенжайы бойынша QIAGEN техникалық қызмет көрсету орталықтарына хабарласыңыз.

QIAstat-Dx Analyzer 1.0 жүйесін жаңарту үшін, **Options** (Опциялар) түймесін, содан соң **System Configuration** (Жүйе конфигурациясы) түймесін, содан соң **System Update** (Жүйе жаңартуы) түймесін басыңыз. Жүйені ең жаңа нұсқаға жаңарту үшін USB сақтау құрылғысында сақталған тиісті **.dup** файлды таңдаңыз. Алдымен жүйенің сақтық көшірмесін жасауды ұсынатын хабар көрсетіледі (6.10.11 бөлімін қараңыз) (77-сурет). Жаңартудан кейін, пайдаланушыға QIAstat-Dx Analyzer 1.0 құралын өшіріп, қайта іске қосу қажет болуы мүмкін.

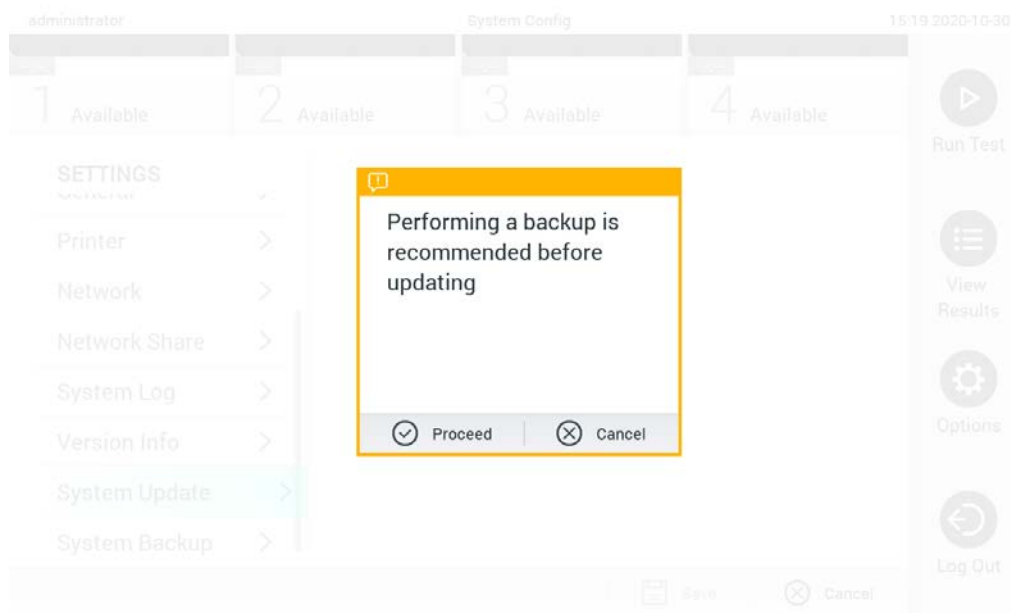

77-сурет. Жүйе жаңартуын орындау.

Ескертпе: 1.2 немесе одан төмен бағдарламалық құрал нұсқасынан бағдарламалық құралды уақытылы жаңарту үшін, жаңартуға дейін және кейін келесі процедураны орындау ұсынылады:

Жаңарту алдында, негізгі экраннан «Options» (Опциялар) > «System Config» (Жүйе конфигурациясы) > «Settings» (Параметрлер) бөлімінің астындағы бөліміне шарлап, «General» (Жалпы) > «General Settings» (Жалпы параметрлер) бөлімінің астындағы параметрін таңдаңыз

1. Төмен айналдырып (жоғары сырғыту), «Number of results per page» (Беттің нәтижелер нөмірі) өрісін іздеңіз
2. «Number of results per page» (Беттің нәтижелер нөмірі) өрісін басыңыз
3. Мәнді «100» мәніне өзгертіп, «enter» (енгізу) пернесін басыңыз
4. Параметрлерді сақтау үшін төменгі тақтадағы «Save» (Сақтау) түймесін басыңыз.

Бағдарламалық құралды жаңарту аяқталғаннан кейін, әр бет үшін нәтижелер санын алдыңғы параметрге қайтарыңыз. Мұны орындау үшін, негізгі экраннан «Options» (Опциялар) > «System Config» (Жүйе конфигурациясы) > «Settings» (Параметрлер) бөлімінің астындағы бөліміне шарлап, «General» (Жалпы) > «General Settings» (Жалпы параметрлер) бөлімінің астындағы параметрін таңдаңыз

5. Төмен айналдырып (жоғары сырғыту), «Number of results per page» (Беттің нәтижелер нөмірі) өрісін іздеңіз
6. «Number of results per page» (Беттің нәтижелер нөмірі) өрісін басыңыз
7. Мәнді «100» мәнінен «the value previously displayed» (алдыңғы көрсетілген мән) мәніне өзгертіп, «enter» (енгізу) пернесін басыңыз
8. Параметрлерді сақтау үшін төменгі тақтадағы «Save» (Сақтау) түймесін басыңыз.

Ескертпе: Деректерді қысқа уақытқа сақтау және тасымалдау үшін бірге берілген USB сақтау құрылғысын пайдалану ұсынылады. USB сақтау құрылғысының пайдаланылуы шектелуі мүмкін (мыс., жад сыйымдылығы немесе шамадан тыс жазу қаупі), сондықтан пайдалану алдында қарастырылуы қажет.

Ескертпе: Жүйе жаңарту барысында экран сақтағыш жұмыс істемейді. Егер User Access Control (Пайдаланушының кіру мүмкіндігін басқару) қосулы болса, пайдаланушыны аутентификациялау үшін жүйеге қайта кіру орындалмайды. Жүйе жаңарту барысында QIAstat-Dx Analyzer 1.0 құралын қараусыз қалдыру ұсынылмайды.

Ескертпе: Бағдарламалық жасақтаманың 1.5 нұсқасына жаңарту сәтті орындалғаннан кейін QIAstat-Dx Analyzer 1.0 қайта іске қосу ұсынылады. QIAstat-Dx Analyzer 1.0 құралын өшіру үшін QIAstat-Dx Analyzer 1.0 құралының алдыңғы бетіндегі қуат қосқышы арқылы құралды ӨШІРІҢІЗ. Содан соң, құралды сол қосқыш арқылы қайта ҚОСЫҢЫЗ.

6.10.11 Жүйенің сақтық көшірмесі

QIAstat-Dx Analyzer 1.0 жүйесінің резервтік көшірмесін жасау үшін, Options (Опциялар) түймесін, содан соң System Configuration (Жүйе конфигурациясы) түймесін, содан соң System Backup (Жүйенің резервтік көшірмесі) түймесін басыңыз (78-сурет). USB сақтау құрылғысын алдыңғы USB портына салыңыз немесе ортақ желілік ресурсты конфигурациялаңыз (Қараңыз: Network Share (Ортақ желілік ресурс)).

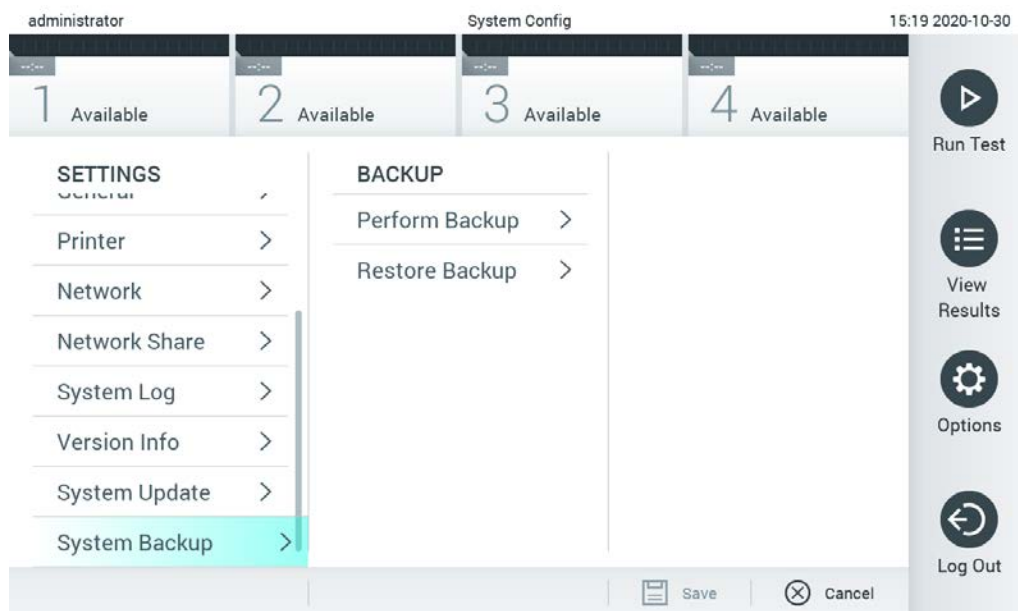

78-сурет. Жүйенің сақтық көшірмесін орындау.

Perform Backup (Сақтық көшірмені орындау) түймесін басыңыз. **.dbk** кеңейтімі бар файл әдепкі атауымен жасалатын болады. Файлды USB дискісіне немесе ортақ желілік ресурсқа сақтауға болады.

Сақтық көшірмені қалпына келтіру үшін, **Restore Backup** (Сақтық көшірмені қалпына келтіру) түймесін басып, жалғанған USB сақтау құрылғысынан **.dbk** кеңейтімі бар тиісті сақтық көшірме файлын таңдаңыз. Қалпына келтіру алдында сақтық көшірме жасауды ұсынатын хабар пайда болады.

Ескертпе: Деректерінің қолжетімділігіне және деректердің қорғанысының жоғалуына қатысты ұйымның саясатына қатысты жүйенің жиі сақтық көшірмелерін орындау қатаң ұсынылады.

Ескертпе: Жүйенің сақтық көшірмесін жасау барысында экран сақтағыш жұмыс істемейді. Егер User Access Control (Пайдаланушының кіру мүмкіндігін басқару) қосылған болса,

пайдаланушы аутентификациясы үшін қайта кіру күшіне енбейді. Сақтық көшірме жасау барысында QIAstat-Dx Analyzer 1.0 құралын қараусыз қалдыру ұсынылмайды.

Ескертпе: Деректерді қысқа уақытқа сақтау және тасымалдау үшін бірге берілген USB сақтау құрылғысын пайдалану ұсынылады. Деректерді тұрақты сақтау үшін басқа сақтау орнын пайдалану ұсынылады. USB сақтау құрылғысының пайдаланылуы шектелуі мүмкін (мыс., жад сыйымдылығы немесе шамадан тыс жазу қаупі), сондықтан пайдалану алдында қарастырылуы қажет.

6.11 Құпиясөздерді өзгерту

Құпиясөзді өзгерту үшін **Options** (Опциялар) түймесін, содан соң **Change Password** (Құпиясөзді өзгерту) түймесін басыңыз. Алдымен мәтін өрісіне ағымдағы құпиясөзді енгізіңіз (79-сурет), содан соң **New Password** (Жаңа құпиясөз) өрісіне жаңа құпиясөзді енгізіңіз. **Confirm Password** (Құпиясөзді растау) өрісіне жаңа құпиясөзді теріңіз (80-сурет).

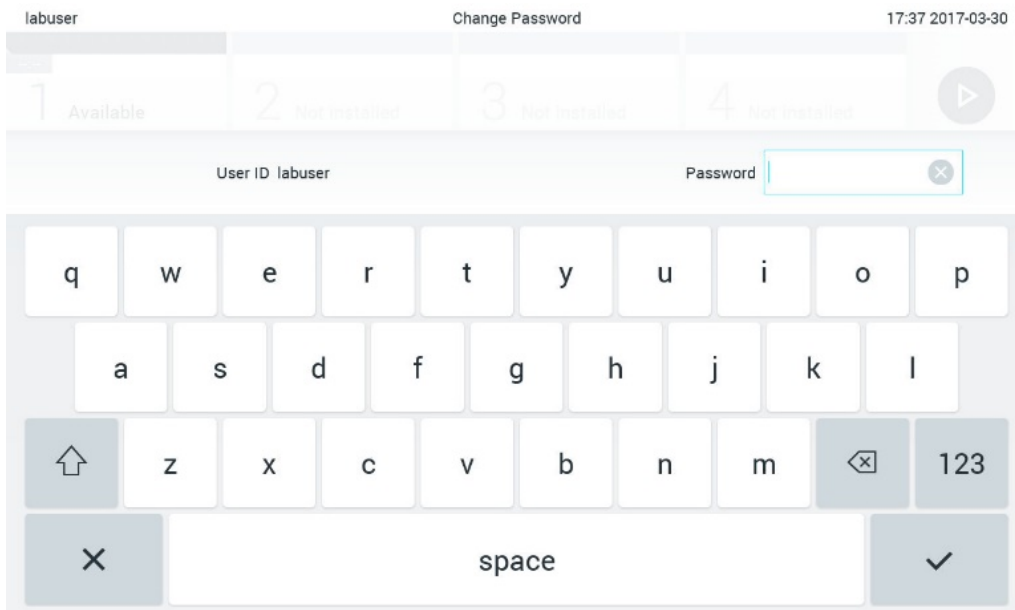

79-сурет. Ағымдағы құпиясөзді енгізу.

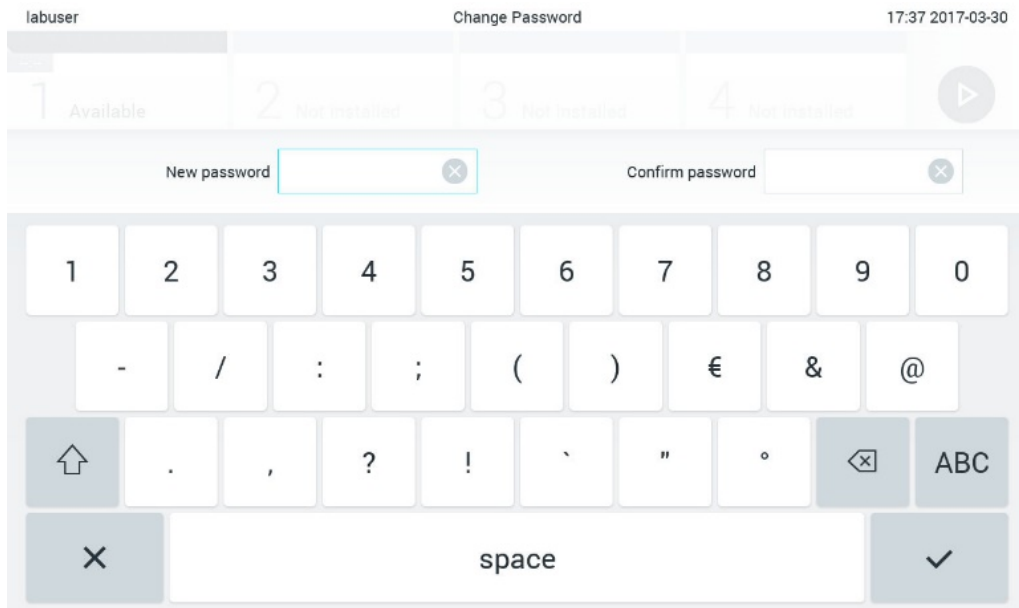

80-сурет. Жаңа құпиясөзді енгізу және растау.

Құпиясөзді үш рет сәтсіз енгізілгеннен кейін, құпиясөз енгізу өрісі бір минутқа белсенді болмайды және «Password failed, please wait 1 minute to try it again» (Құпиясөз қате, 1 минут күтіп, әрекетті қайталап көріңіз) хабары бар диалогтық терезе пайда болады.

Ескертпе: Ұйымыңыздың құпиясөз саясаттарына сәйкес күрделі құпиясөзді пайдалану қатаң ұсынылады.

6.12 QIAstat-Dx Analyzer 1.0 жүйесінің күйі

Операциялық және талдамалы модульдердің күйі QIAstat-Dx Analyzer 1.0 құралының алдыңғы бетіндегі күй индикаторларының (ЖШД) түсі арқылы көрсетіледі.

Операциялық модульде келесі күй түстері көрсетіледі:

15-кестеде операциялық және талдамалы модульдерде көрсетілуі мүмкін күй шамдары түсіндіріледі.

15-кесте. Күй шамдарының сипаттамалары

Модуль	Күй шамы	Сипаттама
Операциялық	ӨШІРУЛІ	QIAstat-Dx Analyzer 1.0 құралы ӨШІРУЛІ
	Көк	QIAstat-Dx Analyzer 1.0 құралы күту режимінде
	Жасыл	QIAstat-Dx Analyzer 1.0 құралы қосылып тұр
Талдамалы	ӨШІРУЛІ	QIAstat-Dx Analyzer 1.0 құралы ӨШІРУЛІ
	Көк	QIAstat-Dx Analyzer 1.0 құралы күту режимінде
	Жасыл (жыпылықтау)	QIAstat-Dx Analyzer 1.0 құралы іске қосылуда
	Жасыл	Талдамалы модуль қосылып тұр
	Қызыл	Талдамалы модуль ақаулығы

6.13 QIAstat-Dx Analyzer 1.0 құралын өшіру

QIAstat-Dx Analyzer 1.0 құралы үздіксіз пайдалануға арналған. Егер блок қысқа уақыт аралығына пайдаланылмайтын болса (бір күннен аз), құралдың алдыңғы бетіндегі ҚОСУ/ӨШІРУ түймесін басу арқылы QIAstat-Dx Analyzer 1.0 құралын күту режиміне қоюды ұсынамыз. QIAstat-Dx Analyzer 1.0 құралын ұзақ уақыт аралығына өшіру үшін QIAstat-Dx Analyzer 1.0 құралының алдыңғы бетіндегі қуат қосқышы арқылы құралды ӨШІРІҢІЗ.

Егер пайдаланушы талдамалы модуль сынақты орындап жатқанда QIAstat-Dx Analyzer 1.0 құралын күту режиміне орнатуға әрекеттенсе, ағымдағы уақытта өшіру мүмкін емес екенін көрсететін диалогтық терезе пайда болады. Құрал сынақ(тар)ты орындауын аяқтағанын күтіп, аяқталғаннан кейін өшіріп көріңіз.

7 HIS/LIS жалғау мүмкіндігі

Бұл бөлімде HIS/LIS параметрі бар QIAstat-Dx Analyzer 1.0 құралының қосылымы туралы сипатталады.

HIS/LIS конфигурациясы келесі сияқты мүмкіндіктерді беру үшін QIAstat-Dx Analyzer 1.0 құралын HIS/LIS параметріне жалғауға мүмкіндік береді:

- HIS/LIS параметрін байланысты белсендіру және конфигурациялау
- Нәтижелерді жіберу және кітап тапсырыстарын сұрауға арналған сынама конфигурациясы
- Сынақты кітап реті негізінде іске қосу
- Сынақтың нәтижесін жіберу

Ескертпе: Байланыс HIS/LIS протоколымен шифрланбағандықтан, жергілікті интернетке арналған ұйымның қауіпсіздік шаралары мен саясаттарын сақтау ұсынылады.

7.1 HIS/LIS параметрін байланысты белсендіру және конфигурациялау

1. **Options** (Опциялар) түймесін басыңыз, содан соң **System Configuration** (Жүйе конфигурациясы) түймесін басыңыз.
2. Сол жақ бағандағы **Settings** (Параметрлер) тізімнен **HIS/LIS** (Аурухананың ақпараттық жүйесі/Зертхананың ақпараттық жүйесі) параметрін таңдаңыз. 16-кестедегі тізімде берілген параметрлерді қажетінше таңдаңыз және анықтаңыз:

16-кесте. HIS/LIS параметрлері

Параметр	Сипаттама
Host Communication (Хост байланысы)	HIS/LIS жалғау мүмкіндігін қосады. Бұл опция әдепкі бойынша өшірулі.
Host Settings (Хост параметрлері)	Егер Host Communication (Хост байланысы) мүмкіндігі қосылғанда ғана белсенді. Бұл параметр хост мекенжайын және хосттың портын анықтайды. Хост мекенжайы хосттың IP және атау мәніне мүмкіндік береді. IP мәні 4 сан (N.N.N.N) және N мәні 0 және 255 арасында болуы керек. Тасымалдау протоколы ағымдағы уақытта HL7 параметрімен үйлесімді. Аурухана атауы — DMS немесе LIS анықтау үшін айрықша атау. Әдепкі Күту уақыты 5 секунд болып табылады және 60 секундқа дейін ұзартуға болады. Бұл — QIAstat-Dx Analyzer 1.0 құралы хосттан хабар күтетін ең көп уақыт. Хабарлар кезегі — кезекте тұрған хабарлар санының көрсеткіші. Байланысты тексеру түймесі QIAstat-Dx Analyzer 1.0 құралы мен толтырылған IP және порты бар хост арасындағы қосылымды тексереді.

(жалғасы келесі бетте)

16-кесте (алдыңғы беттің жалғасы)

Параметр	Сипаттама
----------	-----------

Параметр	Сипаттама
Result Upload (Нәтиже жүктеу)	Нәтижелерді QIAstat-Dx Analyzer 1.0 құралынан хостқа жіберу нәтижелерінің жұмысына мүмкіндік береді. Бұл опция әдепкі бойынша өшірілі.
Results Upload Settings (Нәтижелерді жүктеу параметрлері)	Егер Result Upload (Нәтиже жүктеу) мүмкіндігі қосылғанда ғана белсенді. Нәтижелерді жүктеуді екі режимде орындауға болады: автоматты және қолмен. Автоматты режим қосылғанда, сынақ аяқталған мезетте нәтижелер хостқа жіберіледі. Егер автоматты режим ажыратылса, Result Summary (Нәтиже жиынтығы) және View Results (Нәтижелерді көру) экрандарында Upload (Жүктеу) түймесін басу арқылы нәтижелерді қолмен жіберуге болады. Әдепкі бойынша автоматты режим өшірілі. PDF report upload (PDF есебін жүктеу) есептердің жүктеуін нәтижемен бірге қосады. Expire Time (Аяқталу уақыты) — сынақты хостқа жіберуге болатын күн саны. Нөлге орнатқанда, осы опция ажыратылады, сондықтан нәтижелердің мерзімі ешқашан бітпейді. Reset Uploading (Жүктеуді қайта орнату) мүмкіндігі жіберілуді күтудегі хабарлардың кезегін өшіреді. Бірнеше нәтиже жіберіліп, бірақ әртүрлі себептерге байланысты тасымалдаудан бас тарту қажет болғанда осы опция пайдалы болуы мүмкін. Retry (Қайталау) мүмкіндігі «Егг» (Қате) жүктеу күйіндегі нәтижелерді қайта жібереді. Authorization (Авторизация) мүмкіндігін нәтижелердің жүктелуіне мүмкіндік беретін рөлге орнатуға болады. Әдепкі бойынша, әкімші рөлінде қосылған осы авторизация бар.
Test Orders (Сынақ реттері)	HIS/LIS бөлімінде жасалған кітаптар ретінің негізінде сынақтың іске қосылуына мүмкіндік береді. Бұл опция әдепкі бойынша өшірілі.
Order Settings (Рет параметрлері)	Егер Test Orders (Сынақ реттері) мүмкіндігі қосылғанда ғана белсенді. Force Order (Күш реті) мүмкіндігін ажырату хостпен байланыс болмаса да немесе енгізілген үлгі идентификаторымен байланысқан кітап реті болмаса да сынақты орындауға мүмкіндік береді. Force Order (Күш реті) әдепкі бойынша өшірілі.
Debug Logging (Жөндеу журналы)	Жөндеу журналын тек әкімші құқықтары бар пайдаланушы немесе қызмет көрсету техник пайдаланушы ретінде белсендіре/ажырата алады. Бұл HIS/LIS жүктеулері үшін белгілі бір HL7 жөндеу хабарларын тіркеуге мүмкіндік береді. Ескертпе: Орнату барысында талдауға ғана тіркеуді қосу және содан соң өшіру қатаң ұсынылады.

7.2 Сынама атауы конфигурациясы

HIS/LIS бөлімінде көрсетілген сынама атауы QIAstat-Dx Analyzer 1.0 құралында көрсетілген сынама атауынан өзгеше болуы мүмкін. HIS/LIS функцияларын пайдалану алдында, сынама атауларын растауға/түзетуге арналған келесі процесс орындалуы керек.

1. **Assay Management** (Сынама басқару) экранына кіру үшін **Options** (Опциялар) түймесін, содан соң **Assay Management** (Сынама басқару) түймесін басқарыңыз. Қолжетімді сынамалар мазмұн аймағының бірінші бағанындағы тізімде берілген.
2. **Available Assays** (Қолжетімді сынамалар) мәзірінен сынаманы таңдаңыз.
3. **LIS assay name** (LIS сынама атауы) опциясын таңдаңыз. Әдепкі бойынша, сынама атауы QIAstat-Dx Analyzer 1.0 құралымен және HIS/LIS функциясымен бірдей болуы керек. Егер HIS/LIS функциясындағы сынама атауы өзгеше болса, оны QIAstat-Dx Analyzer 1.0 сынама атауына сәйкес түзету керек. **LIS assay name** (LIS сынама атауы) енгізу мәтін өрісі арқылы сынама атауын түзетіп, **Save** (Сақтау) түймесін басыңыз.

7.3 Хост байланыс мүмкіндігімен сынақ ретін жасау

Host Communication (Хост байланысы) және **Test Orders** (Сынақ реттері) қосылғанда, сынақты іске қосу алдында сынақ реттерін хосттан жүктеп алуға болады. Үлгі идентификаторын сканерлеу немесе енгізу сынақ ретін хосттан автоматты түрде алады.

7.3.1 QIAstat-Dx Analyzer 1.0 құралын хост байланыс мүмкіндігімен конфигурациялау

1. **Options** (Опциялар) түймесін басыңыз, содан соң **System Configuration** (Жүйе конфигурациясы) түймесін басыңыз.
2. Сол жақ бағандағы **Settings** (Параметрлер) тізімнен **HIS/LIS** (Аурухананың ақпараттық жүйесі/Зертхананың ақпараттық жүйесі) параметрін таңдаңыз.
3. **Host Communication (Хост байланысы)** мүмкіндігін қосып, **Host Settings** (Хост параметрлері) параметрін хост мәліметтерімен конфигурациялаңыз. Қосылымды растау үшін **Check connectivity** (Байланысты тексеру) түймесін басыңыз.
4. **Test Orders** (Сынақ реттері) мүмкіндігін қосып, **Order Settings** (Рет параметрлері) бөлімін конфигурациялаңыз. Сынақ реттерімен, қосылған немесе ажыратылған **Force Order** (Күш ретімен) жұмыс істеудің екі режимі бар. **Force Order** (Күш реті) қосылғанда, сынақ реті хосттан сәтті алынбаса, онда пайдаланушы сынақты жалғастыра алмайды. **Force Order** (Күш реті) «disabled» (ажыратылған), сынақ реті алынбаса немесе хостта болмаса да, пайдаланушы сынақты жалғастыра алады және қалқымалы диалогтық терезе пайдаланушыны ескертеді.

7.3.2 Сынақты сынақ реті негізінде іске қосу

1. **Негізгі** экранның жоғарғы оң жақ бұрышындағы  **Run Test** (Сынақты іске қосу) түймесін басыңыз.
2. Сұралғанда, операциялық модульге кірістірілген штрих-код оқу құралы арқылы үлгі идентификаторының штрих-кодын сканерлеңіз (81-сурет).

Ескертпе: QIAstat-Dx Analyzer 1.0 конфигурациясына байланысты сенсорлық экранның виртуалды пернетақтасы арқылы үлгі идентификаторын енгізуге де болады. Қосымша мәліметтерді 6.10.4 бөлімінен қараңыз.

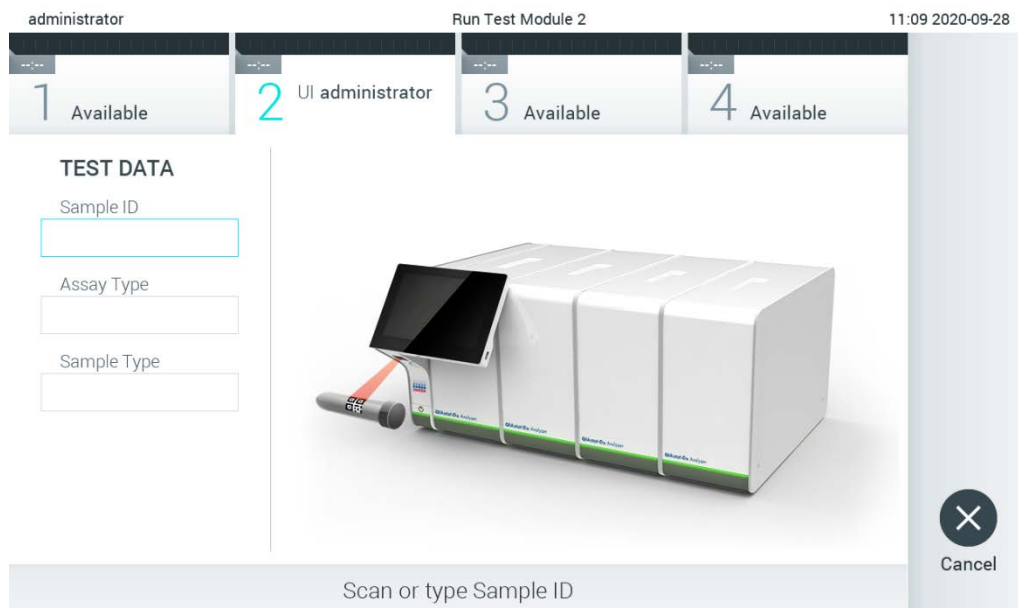

81-сурет. Үлгі идентификаторының штрих-кодын сканерлеу.

3. Үлгі идентификаторы хостқа жіберіледі және QIAstat-Dx Analyzer 1.0 құралы сынақ ретін күтіп тұрғанда, «Getting order...» (Рет алынууда...) хабары көрсетіледі (82-сурет).

Ескертпе: Егер сынақ реті хосттан сәтті алынбаса және **Force Order** (Күш реті) қосылса, пайдаланушы сынақты орындауды жалғастыра алмайды. Егер **Force Order** (Күш реті) ажыратылса, сынақ реті алынбаса да, пайдаланушы сынақты жалғастыра алады (қалқымалы диалогтық терезеде ескерту хабары көрсетіледі). Ескертулер мен қателер туралы қосымша ақпаратты 10.2 бөлімінен қараңыз.

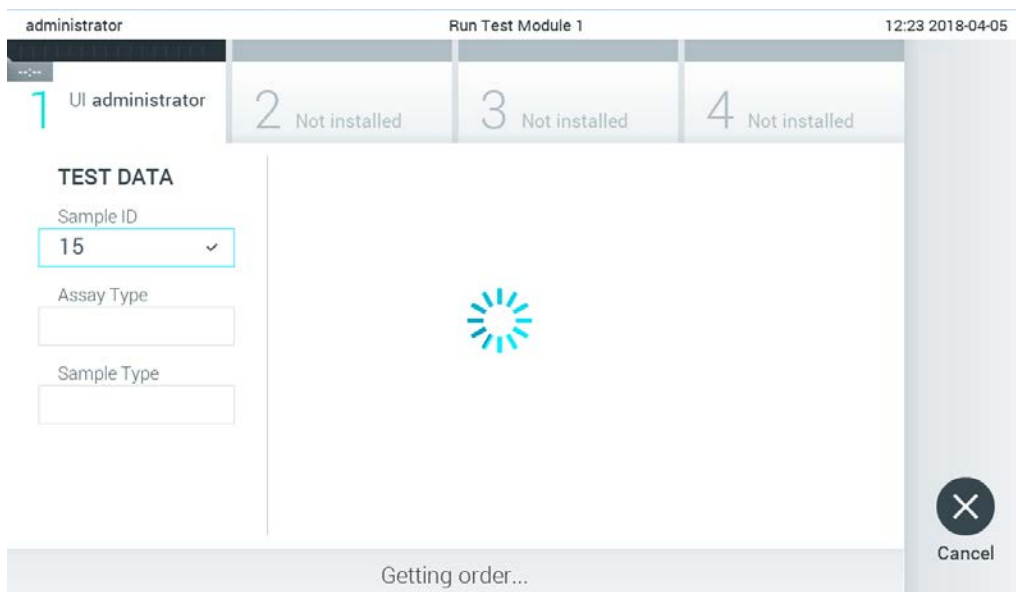

82-сурет. Сынақ ретін алу барысында көрсету.

4. Сынақ реті хосттан сәтті алынғанда, «Scan cartridge for assay <assay_name> and book order <order_number>» (<assay_name> сынамасына және <order_number> тізім ретіне арналған картриджді сканерлеу) мәтіні көрсетіледі. Көрсетілген QIAstat-Dx сынама картриджінің штрих-кодын сканерлеңіз (83-сурет, келесі бет).

Ескертпе: Егер хост үлгі идентификаторы үшін бірнеше сынақ ретін қайтарса, «Scan cartridge for book order <order_number>» (<order_number> тізім ретіне арналған картриджді сканерлеу) мәтіні көрсетіледі. Егер сканерленген QIAstat-Dx сынама картриджі тізім ретіне сәйкес болмаса, сынақты жалғастыру мүмкін емес және қате көрсетіледі. Ескертулер мен қателер туралы қосымша ақпаратты 10.2 бөлімінен қараңыз.

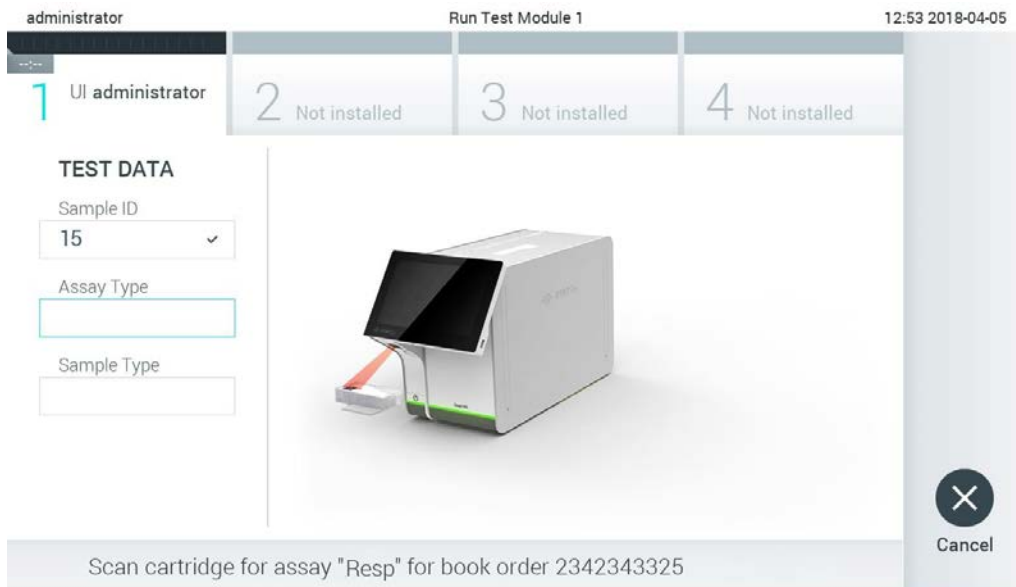

83-сурет. QIAstat-Dx сынама картриджінің штрих-кодын сканерлеу.

5. **Assay Type** (Сынама түрі) өрісі автоматты түрде енгізіледі және сұралса, тиісті **Sample Type** (Үлгі түрі) өрісін тізімнен қолмен таңдауға болады (84-сурет).

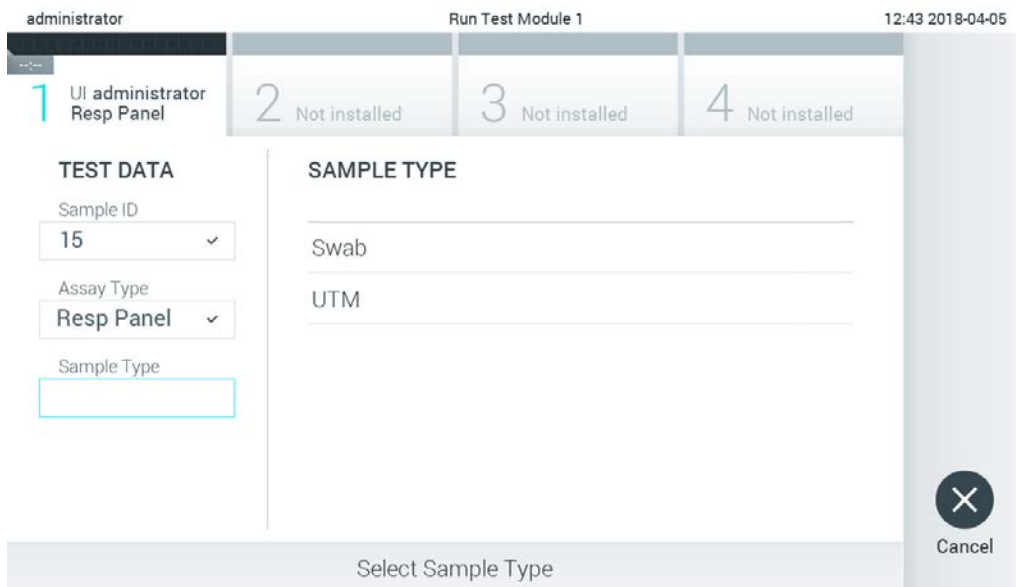

84-сурет. Үлгі түрін таңдау.

6. 5.3 бөлімін қарап, 5–11 қадамдарын орындаңыз.

7.4 Сынақ нәтижесін хостқа жүктеу

Result Upload (Нәтиже жүктеу) және **Results Upload Settings** (Нәтижелерді жүктеу параметрлері) мүмкіндігі қосылғанда, сынақ нәтижелерін хостқа автоматты түрде немесе қолмен жүктеуге болады.

Сынақ нәтижесін хостқа автоматты түрде жүктеуге арналған QIAstat-Dx Analyzer 1.0 құралының конфигурациясы



1. **Options** (Опциялар) түймесін басыңыз, содан соң **System Configuration** (Жүйе конфигурациясы) түймесін басыңыз.
2. Сол жақ бағандағы **Settings** (Параметрлер) тізімнен **HIS/LIS** (Аурухананың ақпараттық жүйесі/Зертхананың ақпараттық жүйесі) параметрін таңдаңыз.
3. **Host Communication** (Хост байланысы) мүмкіндігін қосып, **Host Settings** (Хост параметрлері) параметрін хост мәліметтерімен конфигурациялаңыз. Қосылымды растау үшін **Check connectivity** (Байланысты тексеру) түймесін басыңыз.
4. **Result Upload** (Нәтиже жүктеу) мүмкіндігін қосып, **Result Upload Settings** (Нәтиже жүктеу параметрлері) бөлімін конфигурациялаңыз. **Automatic upload** (Автоматты жүктеу) мүмкіндігін қосыңыз.

7.4.1 Сынақ нәтижесін хостқа автоматты түрде жүктеу

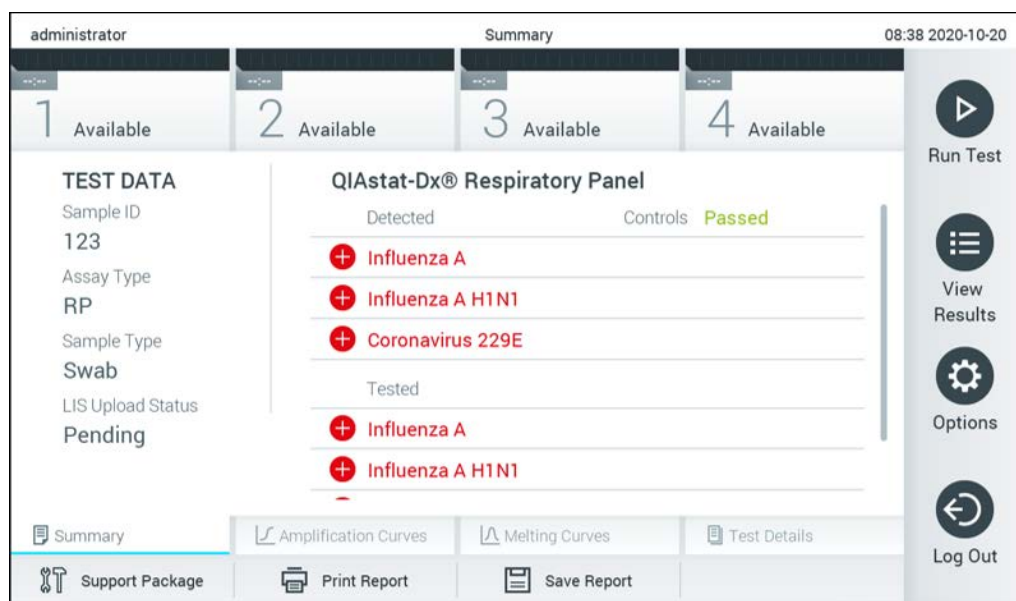
Сынақ аяқталғанда, нәтиже автоматты түрде жүктеледі. Жүктеу күйі нәтижелер **Summary** (Жиынтық) экранының **Test Data** (Сынақ мәліметтері) бөлімінде және **View Results** (Нәтижелерді көру) экранының **Upload** (Жүктеу) бағанында көрсетіледі (85-сурет).



85-сурет. Summary (Жиынтық) экранының нәтижелері.



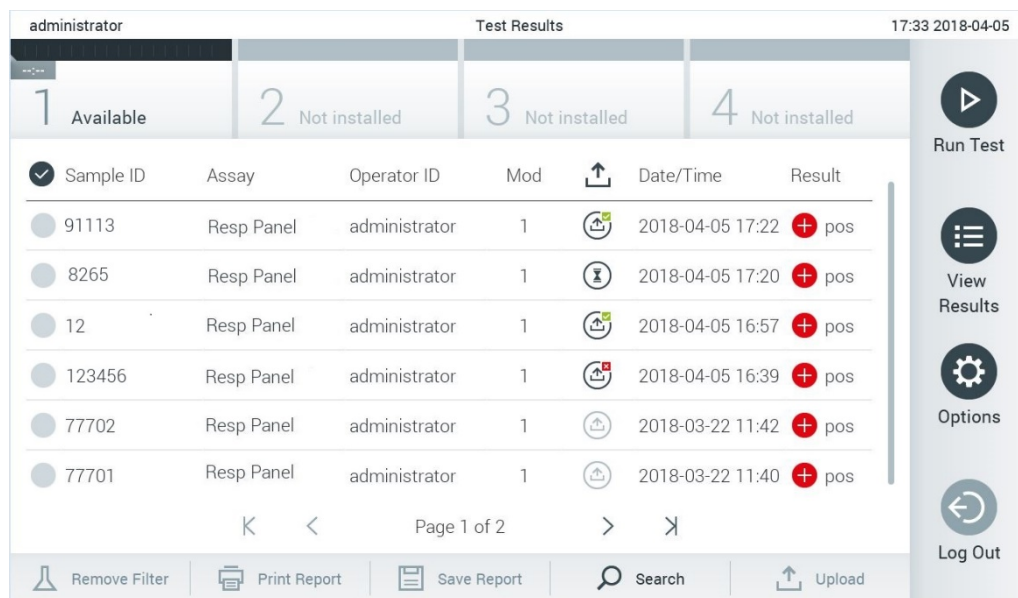



Нәтижелер қоймасында сақталатын алдыңғы сынақтардың жүктеу күйін көру үшін негізгі мәзір тақтасынан  **View Results** (Нәтижелерді көру) түймесін басыңыз.  **Upload** (Жүктеу) бағанында «Жүктеу күйі» көрсетіледі (86-сурет).



86-сурет. View Results (Нәтижелерді көру) экраны.

Көрсетілуі мүмкін ықтимал жүктеу күйлері 17-кестеде сипатталған. Жүктеу күйінде жүктеудің нәтижесі көрсетіледі, атау **Summary** (Жиынтық) экранында көрсетіледі және белгіше **View Results** (Нәтижелерді көру) экранында көрсетіледі.

17-кесте. Жүктеу күйлерінің сипаттамасы.

Атауы	Белгіше	Сипаттама
Pending (Күтуде)		Нәтиже әлі жүктелмеген.
Uploading (Жүктеу)		Нәтиже жүктеліп жатыр.
Uploaded (timestamp) (Жүктелді (уақыт белгісі))		Жүктеу күні мен уақыты бар нәтиже сәтті жүктелді.
Error (Қате)		Қате жүктеу нәтижесі (күту уақыты, ...).
Re-Uploading (Қайта жүктеу)		Нәтиже қайта жіберіліп жатыр.
Expired (previously uploaded) (Мерзімі өтті (алдыңғы жүктелген))		Нәтижені енді жүктеу мүмкін емес. Ол кемінде бір рет сәтті жіберілді.
Expired (never uploaded) (Мерзімі өтті (ешқашан жүктелмеген))		Нәтижені енді жүктеу мүмкін емес. Ол ешқашан жіберілмеген.

7.4.2 Сынақ нәтижесін хостқа қолмен жүктеуге арналған QIAstat-Dx Analyzer 1.0 құралының конфигурациясы

1. **Options** (Опциялар) түймесін басыңыз, содан соң **System Configuration** (Жүйе конфигурациясы) түймесін басыңыз.
2. Сол жақ бағандағы **Settings** (Параметрлер) тізімнен **HIS/LIS** (Аурухананың ақпараттық жүйесі/Зертхананың ақпараттық жүйесі) параметрін таңдаңыз.
3. **Host Communication** (Хост байланысы) мүмкіндігін қосып, **Host Settings** (Хост параметрлері) параметрін хост мәліметтерімен конфигурациялаңыз. Қосылымды растау үшін **Check connectivity** (Байланысты тексеру) түймесін басыңыз.
4. **Result Upload** (Нәтиже жүктеу) мүмкіндігін қосып, **Result Upload Settings** (Нәтиже жүктеу параметрлері) бөлімін конфигурациялаңыз. **Automatic upload** (Автоматты жүктеу) мүмкіндігін ажыратыңыз.

7.4.3 Сынақ нәтижесін хостқа қолмен жүктеу

Сынақ аяқталғаннан кейін, нәтиже **Summary** (Жиынтық) экранынан немесе **View Results** (Нәтижелерді көру) экранынан нәтижені қолмен жүктеуге болады.

Нәтиже **Summary** (Жиынтық) экранынан нәтижені жүктеу үшін  Upload **Upload** (Жүктеу) түймесін басыңыз.

View Results (Нәтижелерді көру) экранынан нәтижені жүктеу үшін, **сұр шеңберін** үлгі идентификаторының сол жағына басу арқылы бір немесе бірнеше нәтижені таңдаңыз. Таңдалған нәтижелердің қасында **ұяшық** пайда болады. Сынақ нәтижелерінің таңдауын алу үшін **ұяшық** түймесін басыңыз. Жоғарғы жолда ұяшық белгісі шеңберін басу арқылы нәтижелердің бүкіл тізімін таңдауға болады. Жүктеу үшін нәтижелерді таңдағаннан кейін  Upload **Upload** (Жүктеу) түймесін басыңыз (87-сурет).

administrator Test Results 17:33 2018-04-05

1 Available 2 Not installed 3 Not installed 4 Not installed

Sample ID	Assay	Operator ID	Mod	Date/Time	Result
91113	Resp Panel	administrator	1	2018-04-05 17:22	pos
8265	Resp Panel	administrator	1	2018-04-05 17:20	pos
12	Resp Panel	administrator	1	2018-04-05 16:57	pos
123456	Resp Panel	administrator	1	2018-04-05 16:39	pos
77702	Resp Panel	administrator	1	2018-03-22 11:42	pos
77701	Resp Panel	administrator	1	2018-03-22 11:40	pos

Page 1 of 2

Remove Filter Print Report Save Report Search Upload

Run Test View Results Options Log Out

87-сурет. View Results (Нәтижелерді көру) экраны.

7.5 Хост байланысының ақауларын жою

Хост байланысының ақауларын жою үшін 10.1 бөлімін қараңыз.

8 Сыртқы басқару (External Control, EC)

QIAstat-Dx Analyzer 1.0 бағдарламалық жасақтамасы сыртқы бақылауға негізделген сапаны бақылау процедуралары бар зертханаларды қолдайтындай етіп конфигурациялануы мүмкін. Мұндай процедуралардың мақсаты – белгілі үлгіні өңдеу патогенді деңгейде күтілетін нәтиже беретінін тексеру. Осы бөлімде сипатталған функциялардың қолданылуына қарамастан, тиісті рәсімдердің орнатылғанына көз жеткізу үшін ұйымның саясатын орындаңыз.

Егер бұл мүмкіндік қосылса, ол интервалдарды конфигурациялауға мүмкіндік береді, содан кейін сынама мен модуль үшін EC тестін орындау қажет. Пайдаланушыларға тестті орнатпас бұрын EC тестінің болуы қажет екендігі ескертіледі.

EC сынағы орындалған кезде, жүгіруді реттеу кезінде EC үлгісі таңдалады. EC үлгісі тексерілген сынаманың әрбір анализі үшін күтілетін нәтиже қандай болатынын анықтайды. Егер EC үлгісінде конфигурацияланған күтілетін нәтижелер сынақтың нақты нәтижелеріне сәйкес келсе, EC тесті өтеді. Егер талдаушының кем дегенде біреуі күтілетін нәтижеге сәйкес келмесе, EC сынағы сәтсіз аяқталады. Егер алдыңғы EC сынағы сәтсіз болған модуль қолданылса, пайдаланушыға тест орнатпас бұрын ескертіледі.

8.1 Сыртқы басқару конфигурациясы

EC мүмкіндігін қосу және конфигурациялау үшін 6.6 бөлімін қараңыз.

8.2 EC сынағын орындау процедурасы

QIAstat-Dx Analyzer 1.0 сенсорлық экранын түрткенде, барлық оператор қолғап сияқты тиісті жеке қорғаныс жабдығын киюі керек.

1. Негізгі экранның жоғарғы оң жақ бұрышындағы  **Run Test** (Сынақты іске қосу) түймесін басыңыз.

Ескертпе: Егер Сыртқы бақылау (External Control, EC) қосылған болса және EC сынағы орындалатын болса, EC үлгісімен тестті іске қосу туралы еске салғыш көрсетіледі. Пайдаланушылар EC тестін орындауды немесе еске салғышты жабуды таңдай алады.

Ескертпе: Егер EC қосылған болса және таңдалған модульмен орындалған соңғы EC сынағы сәтсіз болса, ескерту көрсетіледі. Пайдаланушылар бәрібір таңдалған модульмен тест жүргізісі келетінін нақты таңдау керек.

2. EC сынағын ауыстырып қосу түймесін қосыңыз (88-сурет).

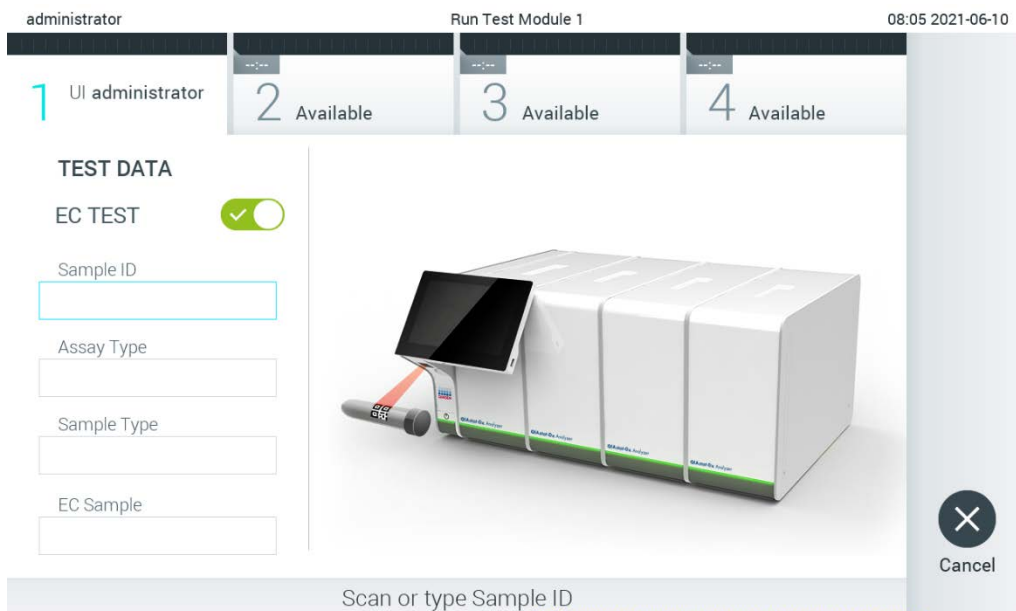

88-сурет. EC сынағын қосу үшін EC сынағын ауыстырып қосу түймесін қосу.

3. Сұралғанда, операциялық модульге кірістірілген штрих-код оқу құралы арқылы үлгі идентификаторының штрих-кодын сканерлеңіз (88-сурет).

Ескертпе: QIAstat-Dx Analyzer 1.0 конфигурациясына байланысты сенсорлық экранның виртуалды пернетақтасы арқылы үлгі идентификаторын енгізуге де болады. Қосымша мәліметтерді 6.10.4 бөлімінен қараңыз.

4. Сұралғанда, пайдаланылатын QIAstat-Dx сынама картриджінің штрих-кодын сканерлеңіз. QIAstat-Dx Analyzer 1.0 құралы QIAstat-Dx сынама картриджі штрих-кодының негізінде орындалатын талдауды автоматты түрде таниды (89-сурет, келесі бет).

Ескертпе: QIAstat-Dx Analyzer 1.0 құралы жарамдылық мерзімі өткен QIAstat-Dx сынама картридждерін, бұған дейін пайдаланылған картридждерді немесе блокқа орнатылмаған сынамаларға арналған картридждерді қабылдамайды. Қате хабары осы жағдайларда көрсетіледі. Қосымша мәліметтерді 10.2 бөлімінен қараңыз.

Ескертпе: Сынамаларды QIAstat-Dx Analyzer 1.0 құралына импорттау және қосу нұсқауларын 6.9.3 бөлімінен қараңыз.

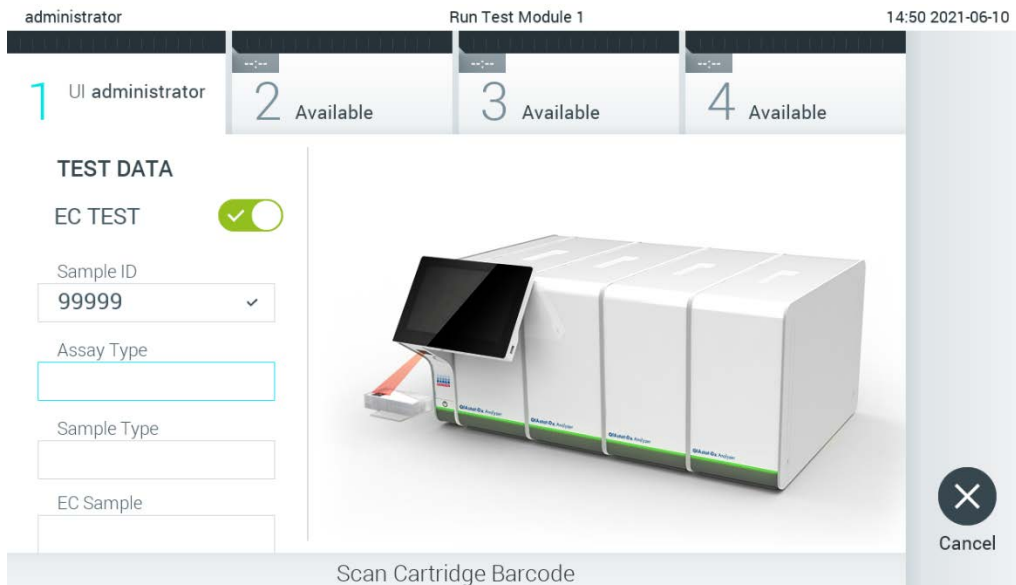

89-сурет. QIAstat-Dx сынама картриджінің штрих-кодын сканерлеу.

5. Қажет болса, тізімнен тиісті үлгі түрін таңдаңыз (90-сурет).

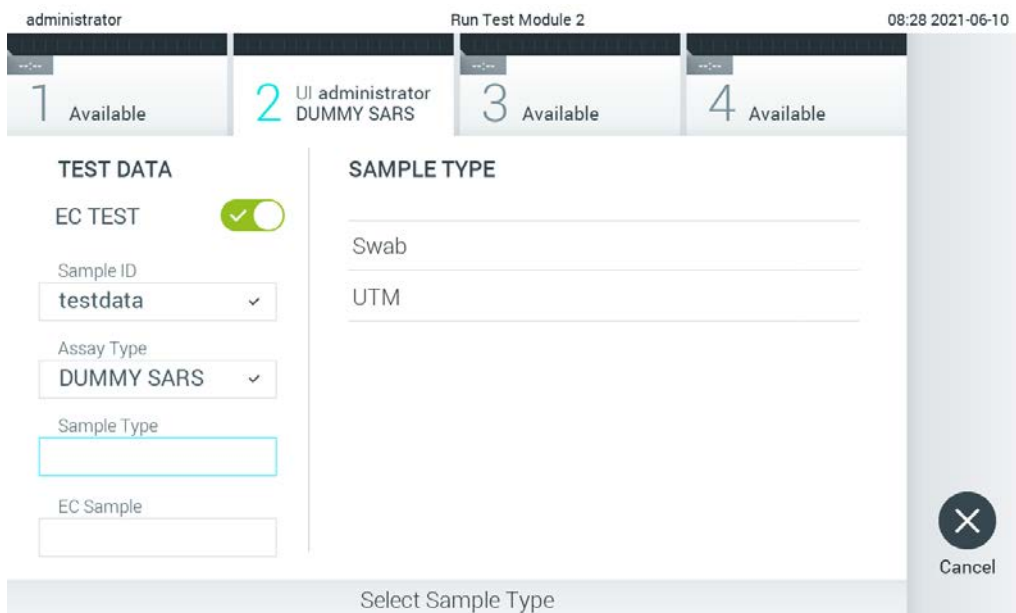

90-сурет. Үлгі түрін таңдау.

6. Тізімнен тиісті EC үлгісін таңдаңыз. Тандалған сынама түрі үшін тек EC үлгілері көрсетілген (91-сурет, келесі бет).

Егер тандалған сынамаға EC үлгілері конфигурацияланбаса, EC үлгілерінің тізімі бос болады және EC тестілік жұмысын бастау мүмкін болмайды.

Ескертпе: ЕС үлгілерін конфигурациялауға қатысты нұсқауларды 6.6 бөлімінен қараңыз.

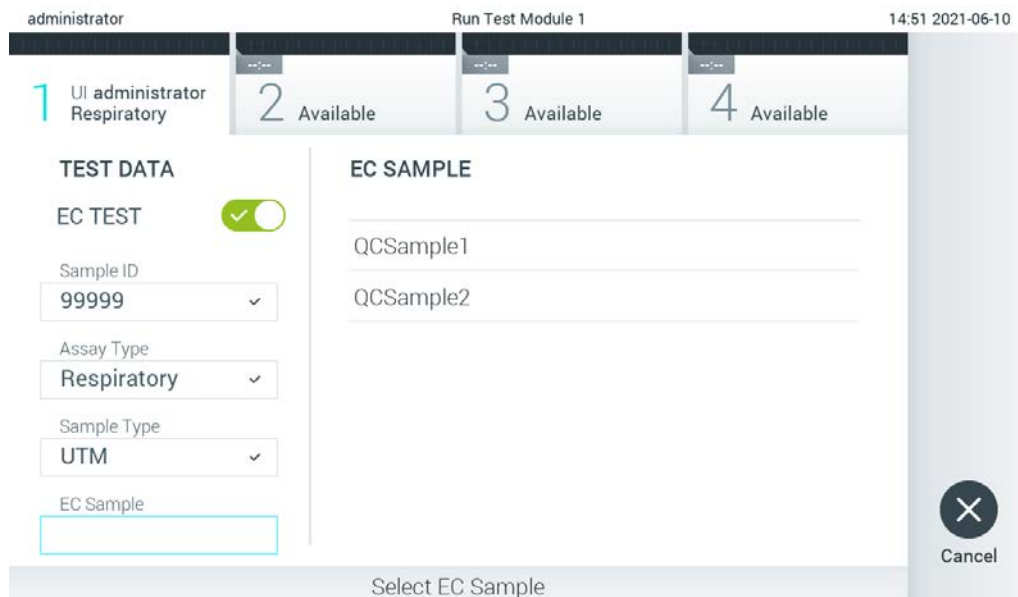

91-сурет. ЕС үлгісін таңдау.

7. **Confirm** (Растау) экраны көрсетіледі. Енгізілген деректерді қарап шығып, сенсорлық экрандағы тиісті өрістерді басу және ақпаратты өзгерту арқылы қажетті өзгертулерді жасаңыз (92-сурет).



92-сурет. Confirm (Растау) экраны.

8. Барлық көрсетілген деректер дұрыс болғанда  **Confirm** (Растау) түймесін басыңыз. Қажет болса, оның мазмұнын өзгерту үшін тиісті өрісті басыңыз немесе сынақты болдырмау үшін **Cancel** (Бас тарту) түймесін басыңыз.
9. QIAstat-Dx сынама картриджінің тампон порты мен негізгі портының үлгі қақпақтары мықты жабық екенін тексеріңіз. QIAstat-Dx Analyzer 1.0 құралының жоғарғы жағындағы картридждің кіру порты автоматты түрде ашылғанда штрих-кодын солға, ал реакция камераларын төмен қаратып QIAstat-Dx сынама картриджді енгізіңіз (93-сурет).

Ескертпе: Бірнеше талдамалы модуль операциялық модульге жалғанғанда, QIAstat-Dx Analyzer 1.0 құралы сынақ орындалатын талдамалы модульді автоматты түрде таңдайды.

Ескертпе: QIAstat-Dx сынама картриджді QIAstat-Dx Analyzer 1.0 құралына басу қажет емес. Оны картридждің кіру портына абайлап орналастырыңыз, содан соң QIAstat-Dx Analyzer 1.0 құралы картриджді талдамалы модульге автоматты түрде жылжытады.

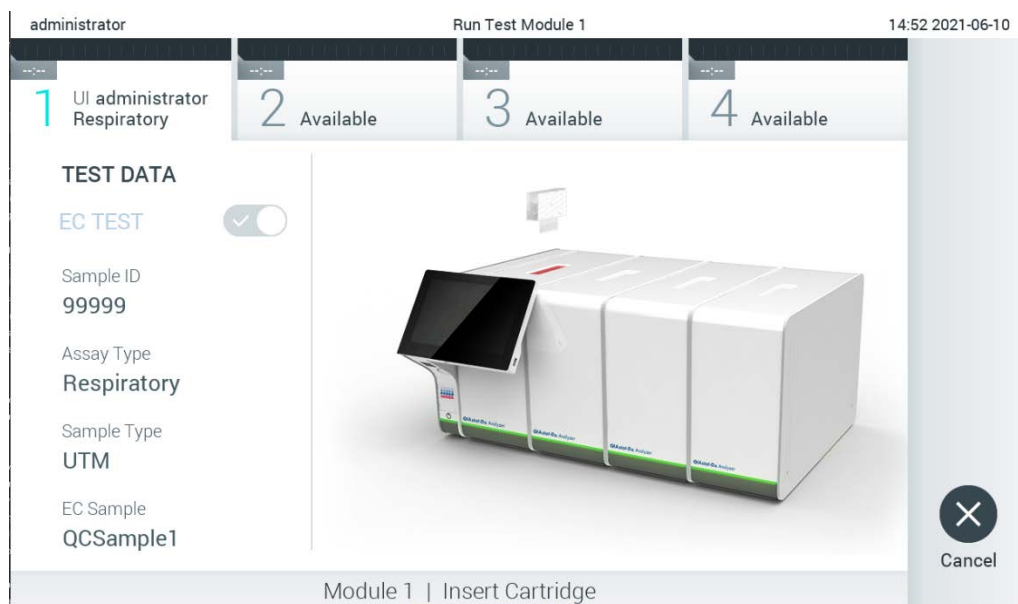

93-сурет. QIAstat-Dx сынама картриджді QIAstat-Dx Analyzer 1.0 құралына енгізу.

10. QIAstat-Dx сынама картриджді анықтағаннан кейін, QIAstat-Dx Analyzer 1.0 құралы картридждің кіру портының қақпағын автоматты түрде жауып, сынақты орындауды бастайды. Оператор ешқандай әрекет орындамайды. Сынақ орындалып жатқанда, сенсорлық экранда орындалудың қалған уақыты көрсетіледі (94-сурет, келесі бет).

Ескертпе: QIAstat-Dx Analyzer 1.0 құралы сынақ реттеуінде пайдаланылғаннан және сканерленгеннен басқа QIAstat-Dx сынама картриджді қабылдамайды. Егер сканерленгеннен басқа картриджді енгізілсе, қате пайда болып, картриджді автоматты түрде шығарылады.

Ескертпе: Осы кезге дейін, сенсорлық экранның төменгі оң жақ бұрышындағы Cancel (Бас тарту) түймесін басу арқылы сынақты орындаудан бас тартуға болады.

Ескертпе: Жүйе конфигурациясына байланысты, сынақ орындауды бастау үшін оператордан оның пайдаланушы құпиясөзін қайта енгізу сұралуы мүмкін.

Ескертпе: Егер QIAstat-Dx сынама картриджі портқа орналастырылмаса, картридждің кіру портының қақпағы 30 секундтан кейін автоматты түрде жабылады. Егер жабылса, процедураны бастауды 7-қадамнан қайталаңыз.

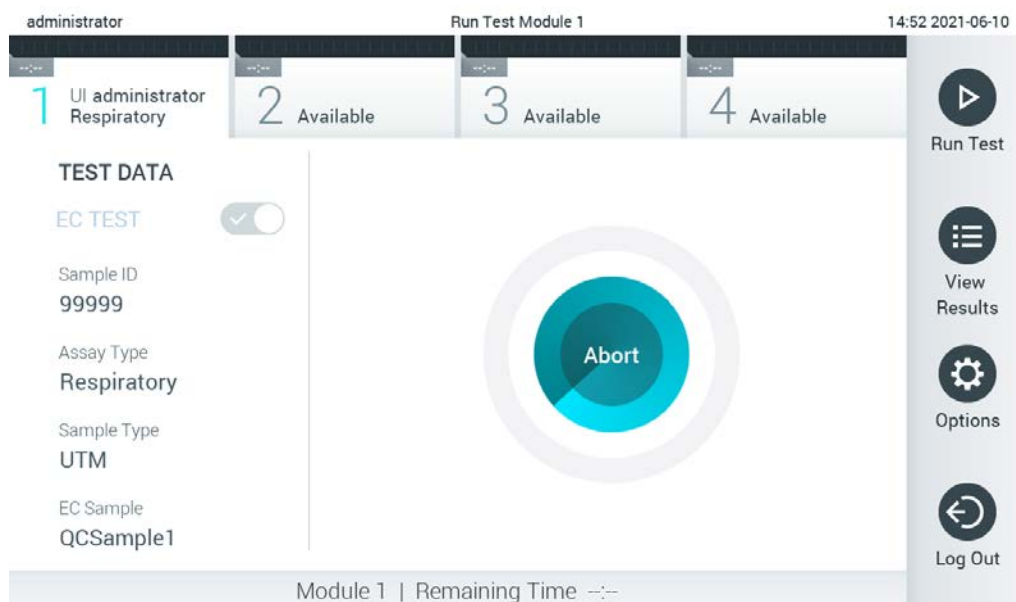

94-сурет. Сынақтың орындалуы және орындалудың қалған уақытының көрсетілуі.

11. Сынақ іске қосылғаннан кейін **Eject** (Шығару) экраны пайда болады (95-сурет, келесі бет). QIAstat-Dx сынама картриджін алып, оны барлық мемлекеттік, аймақтық және жергілікті денсаулық сақтау және қауіпсіздік ережелері мен заңдарына сәйкес утилизациялау үшін сенсорлық экрандағы **Eject** (Шығару) түймесін басыңыз.

Ескертпе: Картридждің кіру порты ашылып, картридж шығарылғанда QIAstat-Dx сынама картриджі алынуы керек. Егер картридж 30 секундтан кейін алынбаса, ол QIAstat-Dx Analyzer 1.0 құралына автоматты түрде артқа жылжып, картридждің кіру портының қақпағы жабылады. Егер жабылса, картридждің кіру портының қақпағын ашу үшін **Eject** (Шығару) түймесін басып, картриджді алып тастаңыз.

Ескертпе: Пайдаланылған QIAstat-Dx сынама картриждері утилизациялануы керек. Орындалуы басталып, бірақ содан соң оператор бас тартқан немесе қате анықталған картриждерді сынақтарға қайта пайдалануға болмайды.

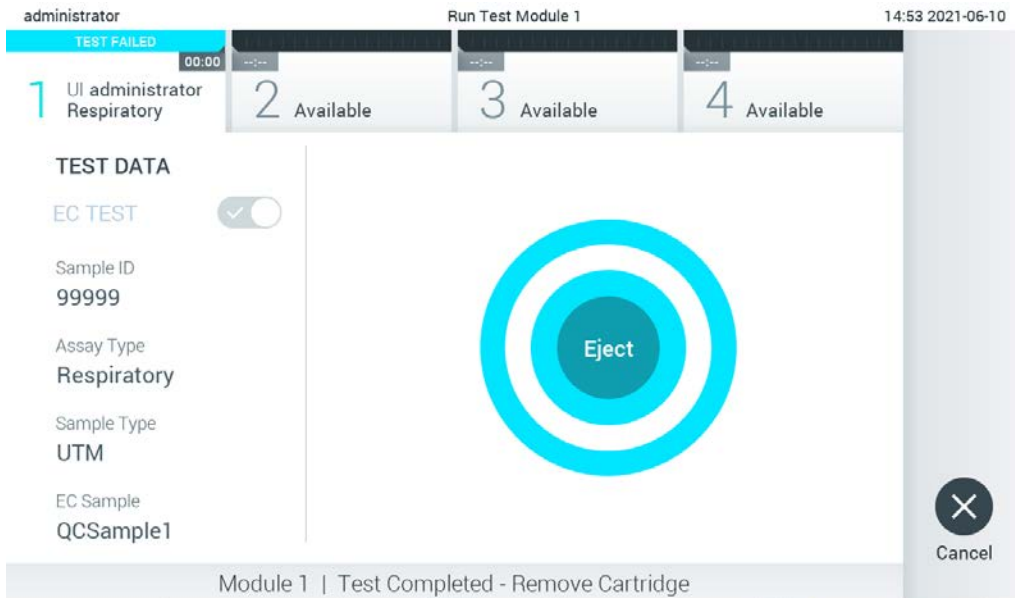

95-сурет. Eject (Шығару) экранының көрсетілуі.

12. QIAstat-Dx сынама картриджі шығарылғаннан кейін, нәтижелердің Summary (Жиынтық) экраны пайда болады (96-сурет). Қосымша мәліметтерді 8.3 бөлімінен қараңыз.

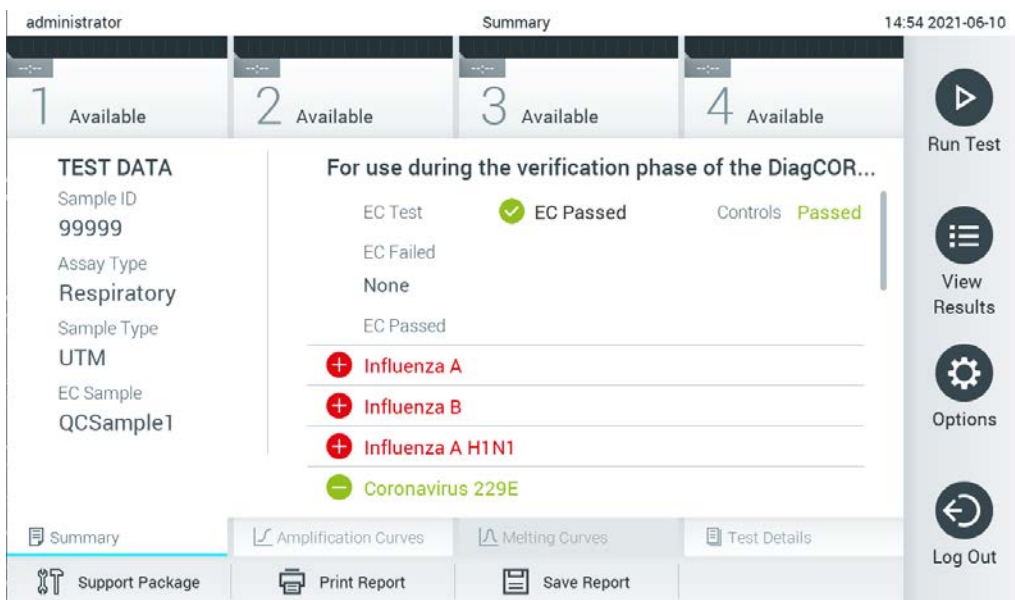

96-сурет. EC нәтижелерінің жиынтығы экраны.

Ескертпе: Егер талдамалы модульде қате орындалу кезінде орын алса, онда жұмыс нәтижелері көрсетілмейінше біраз уақыт кетуі мүмкін және нәтиже **View Results** (Қарау нәтижелері) шолу көрінеді.

8.3 ЕС сынақ нәтижелерін көру

QIAstat-Dx Analyzer 1.0 құрылғысы сынақ нәтижелерін автоматты түрде түсіндіріп, сақтайды. QIAstat-Dx сынама картриджді шығарғаннан кейін, нәтижелердің Summary (Жиынтық) экраны автоматты түрде көрсетіледі (97-сурет).

Ескертпе: Сынама нәтижелерін түсіндіру әдісі туралы ықтимал нәтижелер мен пайдалану нұсқауларына арналған сынамаға негізделген нұсқауларды қараңыз.

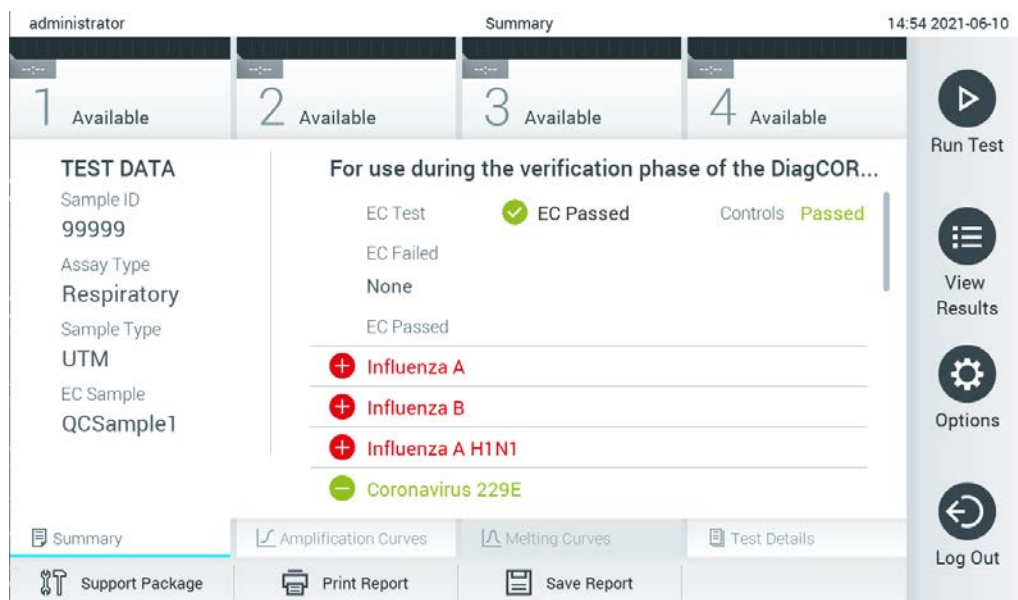



97-сурет. ЕС нәтижелерінің жиынтығы экраны.

Экранның негізгі бөлігі жалпы ЕС нәтижесін (яғни EC Passed немесе EC Failed) және келесі екі тізімді ұсынады:

- Бірінші тізімге сынамада тексерілген барлық патогендер кіреді, онда ЕС үлгісінде конфигурацияланған күтілетін нәтиже нақты сынақ нәтижесіне сәйкес **көлмейді**, яғни **EC failed** (ЕС сәтсіз) аяқталды.

Үлгіде анықталған және идентификацияланған патогендер **+** белгісімен белгіленіп, қызыл түске боялады. Сыналып, бірақ анықталмаған патогендер **-** белгісімен белгіленіп, жасыл түске боялады. Белгісіз патогендер сұрақ белгісімен **?** белгіленіп, сары түске боялады.

- Екінші тізімге сынамада тексерілген барлық патогендер кіреді, онда ЕС үлгісінде конфигурацияланған күтілетін нәтиже нақты сынақ нәтижесіне сәйкес келеді, яғни **EC passed** (ЕС өткізілген) аяқталды.

Үлгіде анықталған және идентификацияланған патогендер  белгісімен белгіленіп, қызыл түске боялады. Сыналып, бірақ анықталмаған патогендер  белгісімен белгіленіп, жасыл түске боялады.

Егер сынақ сәтсіз аяқталса, «Failed» (Сәтсіз аяқталды) хабары, содан соң арнайы Error Code (Қате коды) көрсетіледі.

Келесі Test Data (Сынақ мәліметтері) экранның сол жағында көрсетіледі:

- Sample ID (Үлгі идентификаторы)
- Assay Type (Сынама түрі)
- Sample Type (Үлгі түрі)
- EC үлгісі
- LIS Upload Status (LIS жүктеу күйі) (қолданылса)

Оператордың кіру рұқсаттарына байланысты, экранның төменгі жағындағы қойындылар арқылы сынама туралы қосымша деректер қолжетімді (мыс., таралу графиктері, балқу қисықтары және сынақ мәліметтері).

Экранның төменгі тақтасындағы **Save Report** (Есепті сақтау) түймесін басу арқылы сынама деректерін экспорттауға болады.

Экранның төменгі тақтасында **Print Report** (Есепті басып шығару) түймесін басу арқылы есепті принтерге жіберуге болады.

Экранның төменгі тақтасында **Support Package** (Қолдау бумасы) түймесін басу арқылы таңдалған іске қосудың немесе барлық сәтсіз аяқталған іске қосудың қолдау бумасын жасауға болады. Егер қолдау қажет болса, қолдау бумасын QIAGEN техникалық қызмет көрсету бөліміне жіберіңіз.

8.3.1 EC таралу қисықтарын көру

Таралу қисықтарының интерпретациясы EC емес сынақтардан ерекшеленбейді. Қосымша ақпаратты 5.5.1 бөлімінен қараңыз.

8.3.2 EC балқу қисықтарын көру

Балқу қисықтарының интерпретациясы EC емес сынақтардан ерекшеленбейді. Қосымша ақпаратты 5.5.2 бөлімінен қараңыз.

8.3.3 ЕС сынақ мәліметтерін көру

ЕС сынақ мәліметтерін көргенде, ЕС нәтижелерінің қосымша деректерін қарап шығу үшін  **Test Details** (Сынақ мәліметтері) түймесін басыңыз. Толық есепті көру үшін төмен айналдырыңыз.

Келесі Test Details (Сынақ мәліметтері) экранда көрсетіледі:

- User ID (Пайдаланушы идентификаторы)
- Cartridge SN (Картридждің СН) (сериялық нөмірі)
- Cartridge Expiration Date (Картридждің жарамдылық мерзімі)
- Module SN (Модульдің СН) (сериялық нөмірі)
- Test Status (Сынақ күйі) (оператор Completed (Аяқталды), Failed (Сәтсіз аяқталды) немесе Canceled (Бас тартылды))
- Error Code (Қате коды) (қолданылса)
- Error Message (Қате хабары) (қолданылса)
- Test Start Date and Time (Сынақтың басталу күні мен уақыты)
- Test Execution Time (Сынақ орындау уақыты)
- Assay Name (Сынама атауы)
- Test ID (Сынақ идентификаторы)
- ЕС үлгісі
- Test Result (Сынақ нәтижесі) (әр анализ үшін, сынақтың жалпы нәтижесі: ЕС өткізілген [ecpass] және ЕС сәтсіз аяқталды [ecfail]).

Егер ЕС сынағы өткен болса, әрбір патоген бойынша күтілетін нәтижелер анықталған нәтижелерге сәйкес келеді.

- Кт және соңғы флуоресценция мәндері (егер сынамаға қолжетімді болса) бар сынамада сыналған list of analytes (аналиттер тізімі) (Detected Pathogen (Анықталған патоген), Equivocal (Белгісіз), Not Detected Pathogens (Анықталмаған патогендер), Invalid (Жарамды емес), Not Applicable (Қолданылмайды), Out of Range (Ауқымнан тыс), Passed Controls (Өткізілген басқару құралдары) және Failed Controls (Сәтсіз басқару құралдары) параметрі бойынша топталған).

Әр анализатордың жанында күтілетін нәтиже мен ЕС нәтижесі бөлек бағандарда көрсетіледі.

Күтілетін нәтиже бағанасы сынауды орнату кезінде таңдалған ЕС үлгісінің конфигурациясымен анықталады

ЕС нәтижесі бағанасы – талданатын заттың нақты нәтижесі мен күтілетін нәтижені салыстыру. Егер нақты және күтілетін нәтиже бірдей болса, ЕС нәтижесі өтті. Егер нақты және күтілетін нәтиже бірдей болмаса, ЕС нәтижесі сәтсіз болады (98-сурет бөлімін қараңыз).

Ескертпе: Күтілетін нәтижелер сынақ басталған кездегі ЕС үлгісінің конфигурациясына негізделген.

- Кт және соңғы флуоресценция мәндері (егер сынамаға қолжетімді болса) бар list of internal controls (ішкі бақылаулардың тізімі)

administrator Test Details 14:55 2021-06-10

1 Available 2 Available 3 Available 4 Available

TEST DATA
 Sample ID
 99999
 Assay Type
 Respiratory
 Sample Type
 UTM
 EC Sample
 QCSample1

TEST DETAILS
 Test Result ecpass
 Error Code None

Detected	Expected Result	EC Result
Influenza A Ct 25.0 - EP 11,800	+	Passed
Influenza B Ct 30.0 - EP 800	+	Passed
Influenza A H1N1 Ct 26.0 - EP 12,850	+	Passed

Summary Amplification Curves Melting Curves Test Details

Support Package Print Report Save Report

Run Test View Results Options Log Out

98-сурет. ЕС сынақ мәліметтері экраны.

9 Техникалық қызмет көрсету

Бұл бөлімде QIAstat-Dx Analyzer 1.0 құралына қажет етілетін техникалық қызмет көрсету тапсырмалары сипатталады.

9.1 Техникалық қызмет көрсету тапсырмалары

18-кестеде QIAstat-Dx Analyzer 1.0 құралында орындалатын техникалық қызмет көрсету тапсырмаларының тізімі беріледі.

18-кесте. Техникалық қызмет көрсету тапсырмаларының сипаттамалары

Тапсырма	Жиілігі
QIAstat-Dx Analyzer 1.0 құралының бетін тазалау немесе ластануын жою	Сұйықтықтар, химикаттар немесе биологиялық сынамалар (ықтимал жұқпалы) QIAstat-Dx Analyzer 1.0 құралының бетіне төгілгенде орындалады
Ауа сүзгісін ауыстыру	Жылсайын орындалады

9.2 QIAstat-Dx Analyzer 1.0 құралының бетін тазалау

ЕСКЕРТУ/ САҚТЫҚ ШАРА 	Жарақаттану және материалдық зақымдалу қаупі Биологиялық және химиялық қауіптерді болдырмау үшін қорғаныс көзілдірікті, зертханалық халатты және көзілдірікті киіңіз.
--	---

ЕСКЕРТУ/ САҚТЫҚ ШАРА 	Жарақаттану және материалдық зақымдалу қаупі Тазалау алдында QIAstat-Dx Analyzer 1.0 құралын қуат розеткасынан ажыратыңыз.
--	--

САҚТЫҚ ШАРА 	QIAstat-Dx Analyzer 1.0 құралын зақымдау қаупі QIAstat-Dx Analyzer 1.0 құралына химикаттарды немесе басқа сұйықтықтарды төгіп алмаңыз. Төгілген сұйықтықтан болған зақымдану кепілдікті жояды.
---	--

САҚТЫҚ ШАРА 	QIAstat-Dx Analyzer 1.0 құралын зақымдау қаупі Сенсорлық экранға сұйықтықтың төгілуін немесе сулануын болдырмаңыз. Сенсорлық экранды тазалау үшін, QIAstat-Dx Analyzer 1.0 құралымен бірге берілген экранның күрделі қаптамасын пайдаланыңыз.
---	---

QIAstat-Dx Analyzer 1.0 құралының бетін тазалау үшін келесі материалдарды пайдаланыңыз:

- Жұмсақ жуғыш құрал
- Қағаз сүлгі
- Дистилденген су

QIAstat-Dx Analyzer 1.0 құралының бетін тазалау үшін төмендегі қадамдарды орындаңыз:

1. Зертханалық қолғапты, халатты және қорғаныс көзілдірігін киіңіз.
2. Қағаз сүлгіні жұмсақ жуғыш құралға батырып, QIAstat-Dx Analyzer 1.0 құралының бетін, сондай-ақ айналадағы жұмыс аймағын сүртіңіз. Сенсорлық экранды суламаңыз. Сенсорлық экранды тазалау үшін, QIAstat-Dx Analyzer 1.0 құралымен бірге берілген экранның күрделі қаптамасын пайдаланыңыз.
3. Жаңа қағаз сүлгілерімен 2-қадамды үш рет қайталаңыз.
4. Қалған жуу құралын шаю үшін, қағаз сүлгіні дистилденген суға батырып, QIAstat-Dx Analyzer 1.0 құралының бетін сүртіп алыңыз. Екі рет қайталаңыз.
5. QIAstat-Dx Analyzer 1.0 құралының бетін жаңа қағаз сүлгісімен құрғатыңыз.

9.3 QIAstat-Dx Analyzer 1.0 құралының бетінің ластануын жою

<p>ЕСКЕРТУ/ САҚТЫҚ ШАРА</p> 	<p>Жарақаттану және материалдық зақымдалу қаупі Биологиялық және химиялық қауіптерді болдырмау үшін қорғаныс көзілдірікті, зертханалық халатты және көзілдірікті киіңіз.</p> <p>Ағартқыш көз бен теріні тітіркендіріп, қауіпті газ (хлор) бөлуі мүмкін. Тиісті жеке қорғаныс жабдығын киіңіз.</p>
--	--

<p>ЕСКЕРТУ/ САҚТЫҚ ШАРА</p> 	<p>Жарақаттану және материалдық зақымдалу қаупі Тазалау алдында QIAstat-Dx Analyzer 1.0 құралын қуат розеткасынан ажыратыңыз.</p>
--	--

<p>САҚТЫҚ ШАРА</p> 	<p>QIAstat-Dx Analyzer 1.0 құралын зақымдау қаупі QIAstat-Dx Analyzer 1.0 құралына химикаттарды немесе басқа сұйықтықтарды төгіп алмаңыз. Төгілген сұйықтықтан болған зақымдану кепілдікті жояды.</p>
---	--

<p>САҚТЫҚ ШАРА</p> 	<p>QIAstat-Dx Analyzer 1.0 құралын зақымдау қаупі Сенсорлық экранға сұйықтықтың төгілуін немесе сулануын болдырмаңыз. Сенсорлық экранды тазалау үшін, QIAstat-Dx Analyzer 1.0 құралымен бірге берілген экранның күрделі қаптамасын пайдаланыңыз.</p>
---	---

QIAstat-Dx Analyzer 1.0 құралының бетіндегі ластануды жою үшін келесі материалдарды пайдаланыңыз:

- 10% ағартқыш ерітінді
- Қағаз сүлгі
- Дистилденген су

QIAstat-Dx Analyzer 1.0 құралының бетіндегі ластануды жою үшін төмендегі қадамдарды орындаңыз:

1. Зертханалық қолғапты, халатты және қорғаныс көзілдірігін киіңіз.
2. Қағаз сүлгіні 10% ағартқыш ерітіндіге батырып, QIAstat-Dx Analyzer 1.0 құралының бетін, сондай-ақ айналадағы жұмыс аймағын сүртіңіз. Сенсорлық экранды суламаңыз. Ағартқыш ерітінді ластағыштармен әрекеттесу үшін кемінде үш минут күтіңіз.
3. Қолғапты жаңасына ауыстырыңыз.
4. Жаңа қағаз сүлгілерімен 2-ші және 3-ші қадамды тағы екі рет қайталаңыз.
5. Қалған ағартқыш ерітіндіні шаю үшін, қағаз сүлгіні дистилденген суға батырып, QIAstat-Dx Analyzer 1.0 құралының бетін сүртіп алыңыз. Екі рет қайталаңыз.
6. QIAstat-Dx Analyzer 1.0 құралының бетін жаңа қағаз сүлгісімен құрғатыңыз.

9.4 Ауа сүзгісін ауыстыру

Блоктың ішінде тиісті ауа ағынын қамтамасыз ету үшін ауа сүзгісін жыл сайын ауыстырыңыз.

Ауа сүзгісі QIAstat-Dx Analyzer 1.0 құралының астында орналасқан және оған пайдаланушы құралдың алдыңғы бетінен қол жеткізе алады.

Ауыстыру үшін QIAGEN компаниясының ауа сүзгілері пайдаланылуы керек.

Ауа сүзгісін ауыстыру үшін осы қадамдарды орындаңыз:

1. Құралдың алдыңғы бетіндегі ON/OFF (ҚОСУ/ӨШІРУ) түймесін басу арқылы QIAstat-Dx Analyzer 1.0 құралын күту режиміне орнатыңыз.
2. QIAstat-Dx Analyzer 1.0 құралының алдыңғы бетіндегі ауа сүзгісі қорабының астына қолыңызды салып, саусақпен әлсіз жоғары басыңыз.
3. Ауа сүзгісі қорабы толық шыққанша тартыңыз. Ескі ауа сүзгісін утилизациялаңыз.
4. Жаңа ауа сүзгісінің қорабын қорғаныс жәшігінен алыңыз.
5. Жаңа ауа сүзгісінің қорабын QIAstat-Dx Analyzer 1.0 құралына енгізіңіз. Блок қазір пайдалануға дайын.

<p>САҚТЫҚ ШАРА</p> 	<p>QIAstat-Dx Analyzer 1.0 құралын зақымдау қаупі</p> <p>Тек QIAGEN компаниясының түпнұсқалы бөлшектерін пайдаланыңыз. Түпнұсқалы емес бөлшектерді пайдалану блоктың зақымдалуына әкелуі мүмкін және кепілдікті жояды.</p>
---	---

9.5 QIAstat-Dx Analyzer 1.0 құралын жөндеу

QIAstat-Dx Analyzer 1.0 құралын жөндеу жұмыстарын QIAGEN компаниясы мақұлдаған өкілдер ғана орындауы қажет. Егер QIAstat-Dx Analyzer 1.0 құралы күтілгендей жұмыс істемесе, 10 бөлімінде берілген байланыс ақпараты арқылы QIAGEN техникалық қызмет көрсету орталықтарына хабарласыңыз.

<p>ЕСКЕРТУ/ САҚТЫҚ ШАРА</p> 	<p>Жарақаттану және материалдық зақымдалу қаупі</p> <p>QIAstat-Dx Analyzer 1.0 құралының корпусын ашпаңыз. QIAstat-Dx Analyzer 1.0 құралын жөндеуге немесе өзгертуге тырыспаңыз.</p> <p>Корпусты қате ашу және QIAstat-Dx Analyzer 1.0 құралын қате өзгерту пайдаланушының жарақаттануына және QIAstat-Dx Analyzer 1.0 құралының зақымдалуына әкелуі мүмкін, сондай-ақ кепілдіктің жояды.</p>
--	--

10 Ақауларды жою

Бұл бөлімде QIAstat-Dx Analyzer 1.0 құралында пайда болуы мүмкін кейбір ақаулар, сондай-ақ ықтимал себептер мен шешімдер туралы ақпарат беріледі. Ақпарат құралға арналған. QIAstat-Dx сынама картриджіне қатысты ақауларды жою туралы ақпаратты тиісті картридждің пайдалану нұсқауларын қараңыз.

Егер қосымша көмек қажет болса, төмендегі байланыс ақпараты арқылы QIAGEN техникалық қызмет көрсету орталықтарына хабарласыңыз:

Веб-сайт: support.qiagen.com

QIAGEN техникалық қызмет көрсету орталықтарына QIAstat-Dx Analyzer 1.0 құралының қатесі туралы хабарласқанда, қатеге апаратын қадамдарды және қандай да бір диалогтық терезелерде пайда болған ақпаратты беріңіз. Бұл ақпараты QIAGEN техникалық қызмет көрсету орталықтарына проблеманы шешуге көмектеседі.

QIAGEN техникалық қызмет көрсету орталықтарына қателер туралы хабарласқанда, келесі ақпаратты дайындап қойыңыз:

- QIAstat-Dx Analyzer 1.0 сериялық нөмірі, түрі, бағдарламалық құрал нұсқасы және орнатылған **Сынама анықтау файлдары**
- Қате коды (қолданылса)
- Қате бірінші рет пайда болған уақытты белгілеңіз
- Қатенің пайда болу жиілігі (мыс., уақытша немесе тұрақты қате)
- Егер болса, қатенің фотосуреті
- Қолдау бумасы

10.1 Аппараттық құрал және бағдарламалық құрал қателері

Қате	Ықтимал себебі	Түсініктемелер мен ұсыныстар
The QIAstat-Dx Analyzer 1.0 does not start. (The QIAstat-Dx Analyzer 1.0 құралы қосылмайды.)	QIAstat-Dx Analyzer 1.0 құралы қуат розеткасына жалғанбаған. QIAstat-Dx Analyzer 1.0 құралының артқы бетіндегі қуат қосқышы ҚОСЫЛМАҒАН. QIAstat-Dx Analyzer 1.0 құралы күту режимінде.	QIAstat-Dx Analyzer 1.0 құралы желілік қуатқа қосылғанын тексеріңіз. QIAstat-Dx Analyzer 1.0 құралының артқы бетіндегі қуат қосқышы арқылы ҚОСЫҢЫЗ. QIAstat-Dx Analyzer 1.0 құралын күту режимінен шығару үшін ON/OFF (ҚОСУ/ӨШІРУ) түймесін басыңыз.
Analytical Module not detected. (Талдамалы модуль анықталмады.)	Талдамалы/Операциялық модуль көпірі дұрыс жалғанбаған.	Операциялық модуль мен талдамалы модуль арасындағы көпір дұрыс жалғанғанын тексеріңіз.
The Analytical Module status indicator is red. (Талдамалы модуль күйінің индикаторы қызыл.)	Аппараттық құрал ақаулығы.	QIAGEN техникалық қызмет көрсету орталықтарына хабарласыңыз.
The touchscreen does not respond (Сенсорлық экран жауап бермейді.)	QIAstat-Dx Analyzer 1.0 құралы күту режимінде (күй индикаторы көк). Аппараттық құрал ақаулығы.	Операциялық модульдегі ON/OFF (ҚОСУ/ӨШІРУ) түймесін басыңыз. QIAGEN техникалық қызмет көрсету орталықтарына хабарласыңыз.
Bar code reader does not scan. (Штрих-код оқу құралы сканерлемейді.)	Үлгі идентификаторының штрих-кодын оқу құралы қосылмаған. Штрих-код оқу құралында аппараттық құрал немесе бағдарламалық құрал проблемасы бар.	QIAstat-Dx Analyzer 1.0 құралында штрих-код мүмкіндігін конфигурациялау үшін зертхананың ғылыми жетекшісіне немесе құрал әкімшісіне хабарласыңыз. QIAGEN техникалық қызмет көрсету орталықтарына хабарласыңыз.
The QIAstat-Dx assay cartridge is stuck inside the QIAstat-Dx Analyzer 1.0. (QIAstat-Dx сынама картриджі QIAstat-Dx Analyzer 1.0 құралдың ішінде тірелген.)	Модульдің механикалық ақаулығы.	QIAGEN техникалық қызмет көрсету орталықтарына хабарласыңыз.
Lid of the cartridge entrance port does not open. (Картридждің кіру портының қақпағы ашылмайды.)	Модульдің механикалық ақаулығы.	QIAGEN техникалық қызмет көрсету орталықтарына хабарласыңыз.
The Run Test button is not active. (Сынақты іске қосу түймесі белсенді емес.)	QIAstat-Dx сынама картриджі әлі QIAstat-Dx Analyzer 1.0 құралында және QIAstat-Dx Analyzer 1.0 құралы жаңа сынақ орындалуына рұқсат беру алдында шығарылуы керек. Модуль қолжетімді емес.	Модуль күйі тақтасындағы модульдің күй ұяшығында «Eject cartridge» (Картриджді шығару) мәтіні көрсетілуі керек. Модульдің күй ұяшығын басып, Eject (Шығару) түймесін басыңыз. Операциялық модуль мен талдамалы модуль арасындағы көпір дұрыс жалғанғанын тексеріңіз.
Assay does not run. (Сынама іске қосылмайды.)	Пайдаланушыда сынақты іске қосу рұқсаты жоқ. Сынақ QIAstat-Dx Analyzer 1.0 құралында орнатылмаған.	Зертхананың ғылыми жетекшісіне немесе құрал әкімшісіне хабарласыңыз. Сынама орнатылуы керек. Зертхананың ғылыми жетекшісіне немесе құрал әкімшісіне хабарласыңыз.
Result upload status is "Error". (Нәтиже жүктеу күйі — «Қате».)	Хостпен байланыс жоғалды. Хостпен байланысу уақыты бітті. Хабар хосттан шығарылды.	Қосылым мәліметтерін және сынақ байланысын тексеру үшін зертхананың ғылыми жетекшісіне немесе құрал әкімшісіне хабарласыңыз. Ең көп мән 60 секундқа арттыруға болатын Timeout (Күту уақыты) параметрлерін мәнін тексеру үшін зертхананың ғылыми жетекшісіне немесе құрал әкімшісіне хабарласыңыз. Егер ол ең көп мәнге бұрыннан орнатылса, желі өнімділігін тексерілуі керек. Хост белгілі бір себепке байланысты хабарды шығарды (сынама анықталмады, мағыналық ақаулар, т.б.). QIAGEN техникалық қызмет көрсету орталықтарына хабарласыңыз.

Қате	Ықтимал себебі	Түсініктемелер мен ұсыныстар
A result cannot be uploaded. (Нәтижені жүктеу мүмкін емес.)	Нәтиже күйінің мерзімі өтті.	HIS/LIS параметрлерінде Expire Time (Аяқталу уақыты) тексеру үшін зертхананың ғылыми жетекшісіне немесе құрал әкімшісіне хабарласыңыз.
Cannot run a test because there is no test order. (Сынақ реті болмағандықтан, сынақты іске қосу мүмкін емес.)	Үлгі идентификаторы үшін сынақ реті жоқ және HIS/LIS параметрлерінде Force Order (Күш реті) қосылған. LIS қатысты байланыс ақаулығы және HIS/LIS параметрлерінде Force Order (Күш реті) қосылған.	LIS параметрінде көрсетілген үлгі идентификаторының реті бар екенін тексеру үшін LIS әкімшісіне хабарласыңыз. Хостпен байланысты тексеру үшін зертхананың ғылыми жетекшісіне немесе құрал әкімшісіне хабарласыңыз. Сынаманы сынақ ретінсіз іске қосу үшін HIS/LIS параметрінде Force Order (Күш реті) ажыратыңыз.
Printer is not setup correctly, or test reports cannot be printed. (Принтер дұрыс реттелмеген немесе сынақ есептерін басып шығару мүмкін емес.)	Принтер ақаулығының әртүрлі себептері бар.	Принтерді реттеу кезінде ақауларды жою және принтерге қатысты жиі кездесетін мәселелерді болдырмау жөніндегі нұсқауларды алу үшін жиі қойылатын сұрақтарды QIAGEN.com/QIAstat-Dx_PrinterSetup арқылы қараңыз.
Time zone change is not applied. (Уақыт белдеуін өзгерту қолданылмайды.)	Таңдалған уақыт белдеуін құрылғы танымайды.	Бірдей ығысуы бар басқа уақыт белдеуін таңдаңыз.

10.2 Қателер және ескерту хабарлары

Қате/Ескерту	Түсіндірмесі	Түсініктемелер мен ұсыныстар
The AM in the slots has changed. (Ұяшықтардағы AM өзгертілді.)	Жүйе аппараттық құрал конфигурациясының өзгертілгенін анықтады. Талдамалы модульдердің кемінде біреуі басқа орынға өзгертілді.	Ешқандай әрекет орындау қажет емес. Модульдің орны өзгертілгеннен кейін жүйе өздігінен конфигурациялана алады.
Performing a backup is recommended before updating or restoring. (Жаңарту немесе қалпына келтіру алдында сақтық көшірме жасау ұсынылады.)	Егер қате пайда болса, жаңарту процесі барысында деректер жоғалуы мүмкін. Сақтық көшірме жүйені және деректерді қалпына келтіруге мүмкіндік береді.	Жүйені қалпына келтіру немесе жаңарту алдында жүйенің сақтық көшірмесін жасау қатаң ұсынылады.
Shutdown not possible. Please stop all tests and eject cartridges. (Өшіру мүмкін емес. Барлық сынақты тоқтатып, картридждерді шығарыңыз.)	Сынақ іске қосылғанда, QIAstat-Dx Analyzer 1.0 құралын өшіру мүмкін емес.	Сынақ аяқталғанын күтіңіз немесе сынақтан бас тартыңыз, содан соң жүйені өшіріңіз.
Free disc space <i>ddd</i> reached warning or critical level. (Дисктің бос орны <i>ddd</i> ескерту немесе шектік деңгейге жетті.)	Қосымша диск орнын қосу үшін жүйені QIAGEN техникалық қызмет көрсету орталықтары тексеруі қажет.	QIAGEN техникалық қызмет көрсету орталықтарына хабарласыңыз.
The system was not shut down properly last time. (Өткен жолы жүйе дұрыс өшірілмеді.)	Жүйе процедураға сәйкес өшірілмеді. Соңғы сынақ деректері жоғалған болуы мүмкін.	Құралдың артқы бетіндегі қуат қосқышы арқылы құралдың OFF (ӨШІРУ) немесе 6.13 бөлімінде сипатталғандай қуат розеткасынан ажырату алдында, құралдың алдыңғы бетіндегі ON/OFF (ҚОСУ/ӨШІРУ) түймесін басу арқылы QIAstat-Dx Analyzer құралы дұрыс өшірілуі керек.
Test result with invalid data found. (Жарамды емес деректері бар нәтиже табылды.)	Соңғы сынақ барысында күтпеген қате табылды.	Сынақты жаңа QIAstat-Dx сынама картриджімен қата іске қосып көріңіз. Егер проблема болса немесе жиі пайда болса, QIAGEN техникалық қызмет көрсету орталықтарына хабарласыңыз.
Unexpected behavior of AM <i>ppp</i> . (AM <i>ppp</i> күтпеген жағдайы.)	Жүйенің жалпы ақаулығы.	Жүйені қайта іске қосыңыз. Егер проблема болса, QIAGEN техникалық қызмет көрсету орталықтарына хабарласыңыз.

Қате/Ескерту	Түсіндірмесі	Түсініктемелер мен ұсыныстар
Update data aborted, error occurred. (Деректерді жаңарту үзілді, қате пайда болды.)	QIAstat-Dx Analyzer 1.0 құралын жаңарту барысында күтілмеген қате пайда болды.	QIAGEN техникалық қызмет көрсету орталықтарына хабарласыңыз.
No backup file found! (Сақтық көшірме файлы табылмады!)	USB сақтау құрылғысында дұрыс .dbk файлы табылмады.	USB сақтау құрылғысында файл бар екенін тексеріңіз. Егер проблема болса, QIAGEN техникалық қызмет көрсету орталықтарына хабарласыңыз.
Assay <assay_id> not available. (<assay_id> сынамасы қолжетімді емес.)	QIAstat-Dx сынама картриджіне сәйкес келетін сынама QIAstat-Dx Analyzer 1.0 құралына импортталмады.	Сынаманы QIAstat-Dx Analyzer 1.0 құралына импорттаңыз (6.9.3 бөлімін қараңыз).
Code (Код): 0x400		
Assay <assay_name> not active. (<assay_name> сынамасы белсенді емес.)	Сынама белсенді емес.	Сынаманы белсендіріңіз (6.9.1 бөлімін қараңыз).
Assay <assay_name> already imported. (<assay_name> сынамасы импортталып қойылған.)	Дерекқорда бірдей идентификаторы мен нұсқасы бар сынама бар.	Сынама жүйеге жүктеліп қойылған. Ешқандай әрекет орындау қажет емес.
Code (Код): 0x0304		
Import assay failed; the assay file is invalid. (Сынаманы импорттау сәтсіз аяқталды; сынама файлы жарамды емес.)	Импортталатын сынама файлы дұрыс емес.	Сынама файлын www.qiagen.com веб-сайтынан қайта жүктеп алыңыз. Егер ақаулық жойылмаса, QIAGEN техникалық қызмет көрсету орталықтарына хабарласыңыз.
Importing ADF <adf_name> failed. (<adf_name> ADF файлын импорттау сәтсіз аяқталды.)	Импортталатын сынама файлы дұрыс емес.	Сынама файлын www.qiagen.com веб-сайтынан қайта жүктеп алыңыз. Егер ақаулық жойылмаса, QIAGEN техникалық қызмет көрсету орталықтарына хабарласыңыз.
Code (Код): 0x0305		
Login failed! (Жүйеге кіру сәтсіз аяқталды!)	Жүйеге кіру операциясы сәтсіз аяқталды.	Зертхананың ғылыми жетекшісіне немесе құрал әкімшісіне хабарласыңыз.
Login failed! (Жүйеге кіру сәтсіз аяқталды!)	Пайдаланушыда QIAstat-Dx Analyzer 1.0 құралын пайдалану рұқсаты жоқ.	Пайдаланушыны белсендіру үшін зертхананың ғылыми жетекшісіне немесе құрал әкімшісіне хабарласыңыз (6.8.1 бөлімін қараңыз).
The user is not activated. (Пайдаланушы белсенді емес.)		
Login failed! (Жүйеге кіру сәтсіз аяқталды!)	Енгізілген құпиясөз дұрыс емес!	Құпиясөзді үш рет енгізгеннен кейін, пайдаланушы жүйеге қайта кіру алдында бір минут күтуі қажет. Егер құпиясөзді ұмытып қалсаңыз, жаңасын орнату үшін құрал әкімшісіне хабарласыңыз.
Wrong Password! (Қате құпиясөз!)		
Login failed! (Жүйеге кіру сәтсіз аяқталды!)	Пайдаланушы жүйеге қосылмады.	Жаңа пайдаланушыны қосу үшін құрал әкімшісіне немесе зертхананың ғылыми жетекшісіне хабарласыңыз.
User identification does not exist. (Пайдаланушы идентификациясы жоқ.)		
Passwords are not identical! (Құпиясөздер бірдей емес!)	Жаңа құпиясөз орнату үшін ол екі рет бірдей енгізілуі керек.	Екі бірдей құпиясөз енгізіңіз.
Invalid Password! Min. length 6 characters. Max. length 15 characters. Allowed character: 0–9, a–z, A–Z, _, space. (Жарамды емес құпиясөз! Ең азы 6 таңба. Ең көбі 15 таңба. Рұқсат етілген таңбалар: 0–9, a–я, A–Я, _, бос орын.)	Құпиясөз қауіпсіздік саясаттарына сәйкес емес.	Құрамында тек рұқсат етілген таңбалар бар ең азы 6 таңбадан және ең көбі 15 таңбадан тұратын құпиясөз орнатыңыз: 0–9, a–я, A–Я, _, бос орын.
Export failed! (Экспорттау сәтсіз аяқталды!)	Нәтижелерді экспорттау операциясы барысында күтілмеген қате пайда болды.	Операцияны қайталаңыз. Егер проблема болса, QIAGEN техникалық қызмет көрсету орталықтарына хабарласыңыз.

Қате/Ескерту	Түсіндірмесі	Түсініктемелер мен ұсыныстар
USB Device not found. (USB құрылғысы табылмады.)	QIAstat-Dx Analyzer 1.0 құралында USB сақтау құрылғысы табылмады. USB сақтау құрылғысы шифрланған немесе FAT32 пішімінде пішімделмеген.	USB сақтау құрылғысын USB портына енгізіңіз.
Bar code reading failed. (Штрих-код оқу сәтсіз аяқталды.)	Штрих-код оқу құралының ақаулығы.	QIAGEN техникалық қызмет көрсету орталықтарына хабарласыңыз.
Failed to scan bar code. (Штрих-кодты сканерлеу сәтсіз аяқталды.)	Осы штрих-кодқа арналған жүйеге ешқандай сынама жүктелмеген.	Штрих-код зақымдалған болуы мүмкін. Басқа QIAstat-Dx сынама картриджді пайдаланыңыз. Егер проблема болса, QIAGEN техникалық қызмет көрсету орталықтарына хабарласыңыз.
Test failed, Error: <error_code>. (Сынақ сәтсіз аяқталды, қате: <error_code>.)	Сынақ қатемен сәтсіз аяқталды.	Сынақты жаңа QIAstat-Dx сынама картриджімен қата орындап көріңіз. Егер проблема жойылмаса, QIAGEN техникалық қызмет көрсету орталықтарына хабарласып, қате коды хабарын беріңіз.
User has no right to execute assay <assay_name>. (Пайдаланушыда <assay_name> сынамасын орындау құқығы жоқ.) Code (Код): 0x0402	Пайдаланушыда сынаманы орындау құқығы жоқ.	Рұқсатты User Management (Пайдаланушы басқару) экранынан беруге болады (6.8 бөлімін қараңыз).
Cartridge already used. (Картридж пайдаланылып қойылған.)	Бұған дейін пайдаланылған QIAstat-Dx сынама картриджді қайта пайдалану мүмкін емес.	QIAstat-Dx сынама картриджді тиісті қауіпсіздік және утилизациялау ережелеріне сәйкес утилизациялаңыз. Жаңа QIAstat-Dx сынама картриджді арқылы сынақты іске қосыңыз.
Cartridge expired. (Картридждің мерзімі бітті.)	QIAstat-Dx сынама картриджді пайдалану мүмкін емес, себебі оның жарамдылық мерзімі біткен.	QIAstat-Dx сынама картриджді бұдан кейін пайдалануға болмайды. Картриджді тиісті қауіпсіздік және утилизациялау ережелеріне сәйкес утилизациялаңыз.
Different cartridge inserted. (Басқа картридж енгізілді.)	Штрих-код оқу құралы енгізілген QIAstat-Dx сынама картриджді анықталған картриджді сәйкес емес екенін анықтады.	Штрих-код оқу құралы арқылы сканерленгенмен бірдей QIAstat-Dx сынама картриджді енгізіңіз.
Failed to create file. (Файлды жасау сәтсіз аяқталды.)	Сақтық көшірме файлын жасау мүмкін болмады.	USB сақтау құрылғысы жұмыс істемейді. Басқа USB сақтау құрылғысы арқылы әрекетті қайталаңыз.
HIS/LIS timeout. (HIS/LIS күту уақыты.)	Құрал мен LIS құралы арасындағы байланыстың күту уақыты бітті.	HIS/LIS параметрлерінде Күту уақыты мәнін тексеріп, мәнді арттырыңыз. Егер ең көп мән орнатылып қойылған болса, QIAGEN техникалық қызмет көрсету орталықтарына хабарласыңыз.
Results in state "Uploading" or "Expired" cannot be uploaded. («Жүктеу» немесе «Мерзімі бітті» күйіндегі нәтижелерді жүктеу мүмкін емес.)	Мерзімі біткен нәтиже жүктеуін енді жүктеу мүмкін емес. Нәтиже «Uploading» (Жүктеу) жүктеу күйінде болғанда оны жүктеу мүмкін емес.	HIS/LIS параметрлерінде жарамдылық мерзімін өзгертуге болады. «Uploading» (Жүктеу) күйі аяқталғанда, нәтижені қайта жүктеуге болады.
The maximum number of results for upload <num> is exceed <num>. (<num> жүктеуге арналған нәтижелердің ең көп саны <num> мәнінен артық.)	Бір уақытта жүктеуге арналған нәтижелердің ең көп санына жетті.	Кейбір нәтижелердің таңдауын алып, әрекетті қайталап көріңіз.
No book order for this sample ID. Do you want to continue anyway? (Бұл үлгі идентификаторы үшін тізім реті жоқ. Бәрібір жалғастыру керек пе?)	LIS құралы үлгі идентификаторы үшін сынақ ретін қайтармады. Force Order (Күш реті) параметрі Order Settings (Рет параметрлері) бөліміндегі «disabled» (ажыратылған) күйіне орнатылған.	Сынақты жалғастыру нәтижені жүктегеннен кейін тиісті нәтижеде LIS параметрінде сәйкес рет жоқ болатынын білдіреді.

Қате/Ескерту	Түсіндірмесі	Түсініктемелер мен ұсыныстар
Order not found. (Рет табылмады.)	LIS құралы үлгі идентификаторы үшін сынақ ретін қайтармады. Force Order (Құш реті) параметрі Order Settings (Рет параметрлері) бөліміндегі «enabled» (қосылған) күйіне орнатылған.	Сынақты іске қосу мүмкін емес. Осы хабардың пайда болуы ықтимал себептері келесі себептерге байланысты: LIS құралы үлгі идентификаторының ретін жібермеді, себебі құту уақыты бітіп қалды немесе хостпен қосылым проблемасы бар.
Ordered assay not installed. (Рет берілген сынама орнатылмаған.)	Сынақ ретінде тіркелген сынама QIAstat-Dx Analyzer 1.0 құралында орнатылмаған. QIAstat-Dx Analyzer 1.0 құралындағы сынама атауы LIS құралы жіберген сынама атауына сәйкес емес.	Тиісті сынаманы орнатыңыз. HIS/LIS параметрлерде LIS сынама атауын тексеріңіз.
No connection to HIS/LIS. (HIS/LIS құралына қосылым жоқ.)	LIS және QIAstat-Dx Analyzer 1.0 құралы арасында байланыс жоқ.	HIS/LIS параметрлерінде байланыс мәліметтерін тексеріңіз.

11 Техникалық сипаттамалары

Жұмыс шарттары

Қуат талаптары	100–240 В АТ 50–60 Гц IEC 60320-1 C14 ұяшығы
Сақтандырғыш	1x8A уақыт кідірісі
Температурасы	15–30°C
Ылғалдылығы	20–80% салыстырмалы, конденсациясыз
Теңіз деңгейінен биіктігі	0–2200 м
Жарығы	4000 люкске дейін

Жеткізу шарттары

Температурасы	0–55°C, ең көп 85% салыстырмалы ылғалдылығы, конденсациясыз
---------------	---

Электромагниттік үйлесімділік (ЭМУ)

ЭМУ талаптары	IEC 61326 А класына сәйкестігі Жабдық CISPR 11 А класына сәйкес шығарылды және сынақтан өтті. Тұрмыстық жағдайда радиокедергіні шақыруы мүмкін және мұндай жағдайда кедергіні азайту шараларын қолдану керек болуы мүмкін.
---------------	--

Механикалық деректер және аппараттық құрал мүмкіндіктері

Операциялық модуль

Өлшемдері	Ені: 234 мм Биіктігі: 326 мм Қалыңдығы: 517 мм
Салмағы	5 кг

Талдамалы модуль

Өлшемдері	Ені: 153 мм Биіктігі: 307 мм Қалыңдығы: 428 мм
Салмағы	16 кг

Ethernet интерфейсі	1x 10/100 — Base-T Ethernet
USB порттары	1 алды және 3 арты

12 Қосымшалар

12.1 Принтерді орнату және конфигурациялау

Принтерді реттеу кезінде ақауларды жою және принтерге қатысты жиі кездесетін мәселелерді болдырмау жөніндегі қосымша нұсқауларды алу үшін жиі қойылатын сұрақтарды QIAGEN.com/QIAstat-Dx_PrinterSetup арқылы қарауға болады.

Принтерді QIAstat-Dx Analyzer 1.0 құрылғысына орнатудың бірнеше әдісі бар. Принтерді операциялық модульге жалғағаннан кейін, принтерді бағдарламалық құрал арқылы орнату (12.1.4 қосымшасы) және драйверді CUPS интерфейсі арқылы орнату (12.1.5 қосымшасы) арқылы принтерлерді әдепкі драйвермен (12.1.3 қосымшасы) орнатуға болады. Осы процедураларды көрсетілген ретпен орындау ұсынылады.

12.1.1 Принтерді USB арқылы жалғау

USB қосылымы арқылы принтерді жалғау үшін төмендегі қадамдарды орындаңыз:

1. Принтердің USB кабелін операциялық модульдің USB порттарының біреуіне жалғаңыз. 4 қолжетімді USB порт бар: 1-уі экранның оң жағында және 3-уі құралдың артында.
2. 12.1.3 қосымшасы арқылы жалғастырыңыз.

12.1.2 Принтерді ethernet арқылы жалғау

Ескертпе: Ethernet арқылы принтер жалғау үшін, желі принтері, жергілікті компьютер мен QIAstat-Dx Analyzer 1.0 құралы қолжетімді және бірдей жергілікті желіде орналасуы қажет.

Ескертпе: Егер 12.1.5 қосымшасындағы қадамдар орындалса ғана, жергілікті компьютер қажет.

Ethernet қосылымы арқылы желіге жалғанған принтерді орнату үшін төмендегі қадамдарды орындаңыз:

1. Принтерді ethernet желісіне жалғап, принтерді ҚОСЫҢЫЗ.
2. QIAstat-Dx Analyzer 1.0 желі параметрлерін қосу (6.10.6 бөлімін қараңыз).
3. Қосымшасы арқылы жалғастырыңыз 12.1.3.

12.1.3 Принтерді әдепкі драйвермен орнату

QIAstat-Dx Analyzer 1.0 бағдарламалық жасақтамасында әдепкі драйверді пайдаланып принтерді орнату үшін келесі әрекеттерді орындаңыз:

1. QIAstat-Dx Analyzer 1.0 операциялық модуль қолданбасының бағдарламалық жасақтамасындағы **Options** (Опциялар) --> **System Config** (Жүйе конфигурациясы) --> **Printer** (Принтер) бөлімінде принтер параметрлеріне шарлаңыз
2. «Әдепкі B/W USB» деп аталатын әдепкі принтерді таңдаңыз (99-сурет)
3. Есепті басып шығару

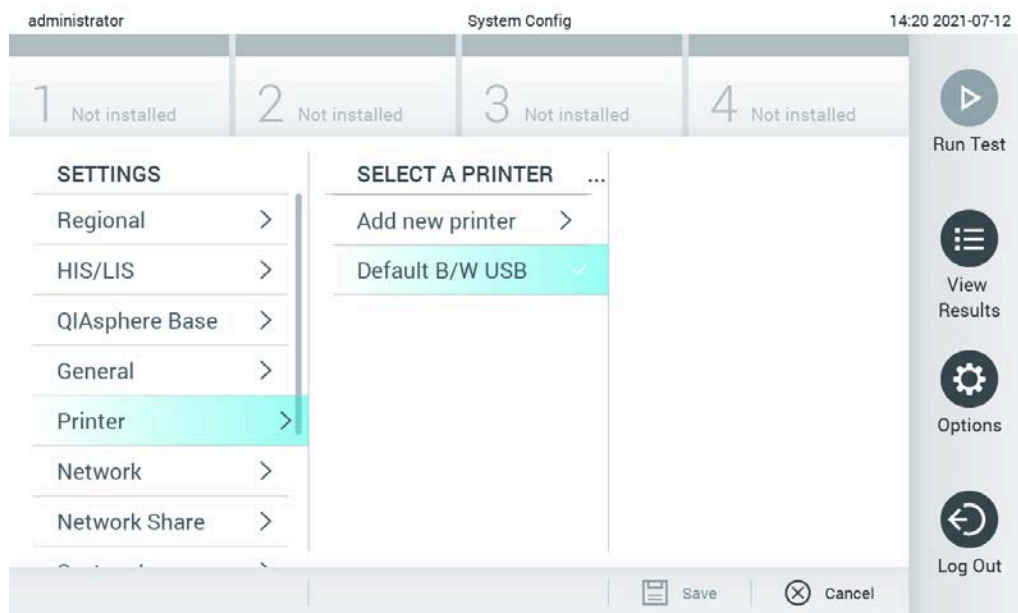

99-сурет. Принтерді әдепкі драйвермен орнату

12.1.4 Драйвері орнатылған принтерді орнату

QIAstat-Dx Analyzer 1.0 бағдарламалық жасақтамасында принтер драйверін бағдарламалық қамтамасыз ету арқылы орнату үшін келесі әрекеттерді орындаңыз:

1. QIAstat-Dx Analyzer 1.0 операциялық модуль қолданбасының бағдарламалық жасақтамасындағы **Options** (Опциялар) --> **System Config** (Жүйе конфигурациясы) --> **Printer** (Принтер) --> **Add new printer** (Жаңа принтер қосу) бөлімінде принтер параметрлеріне шарлаңыз
2. Принтер атауын енгізу
3. **Select detected Printer** (Анықталған принтерді таңдау) түймесін басыңыз. Қолжетімді принтерлердің тізімі жүктеледі.
4. Тізімнен қажетті принтерді таңдаңыз. Егер тізімде принтер көрсетілмесе, 12.1.5 қосымшасында берілген балама әдіс арқылы жалғастырыңыз.
5. **Add Printer** (Принтер қосу) (100-сурет) түймесін басыңыз.
6. Жаңадан қосылған принтерді жаңа принтер ретінде таңдаңыз.

7. Параметрлерді сақтаңыз.

8. Есепті басып шығарыңыз.

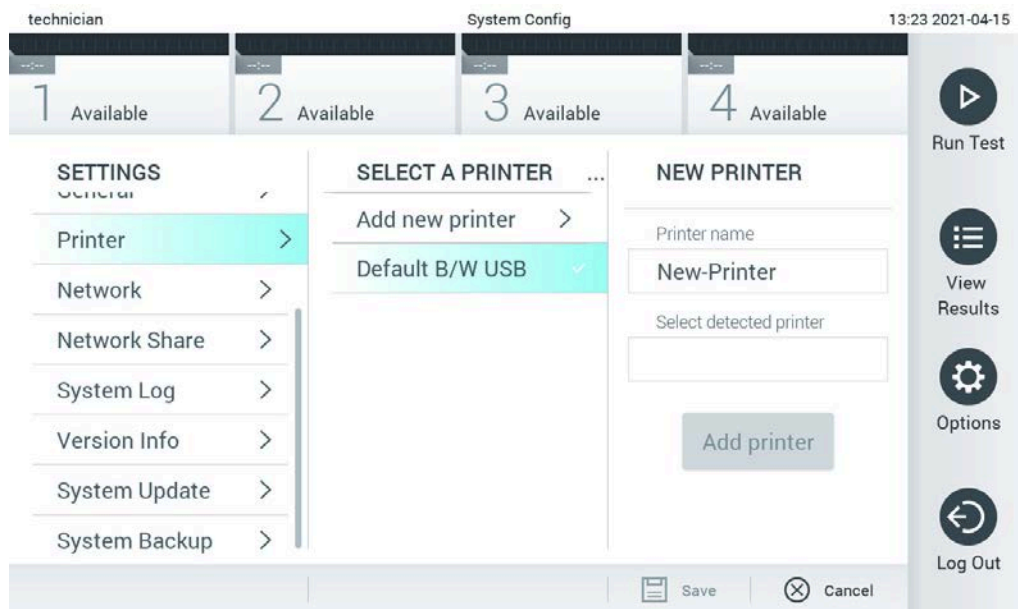

100-сурет. Драйвері орнатылған принтерді орнату

12.1.5 CUPS принтер драйверін орнату

CUPS (Common UNIX Printing System) — QIAsat-Dx Analyzer 1.0 Operational Module құралына принтер сервері ретінде жұмыс істеуге мүмкіндік беретін Unix тәрізді компьютердің операциялық жүйелерге арналған басып шығару жүйесі. CUPS жүйесі барлық PostScript принтерлері және PostScript емес басып шығару құрылғылары үшін PPD (PostScript® принтер сипаттамасы) драйверлерін пайдаланады. QIAsat-Dx Analyzer 1.0 Operational Module құралында алдын ала орнатылған PPD драйверлері бар, бірақ реттелмелі драйверлерді де жүктеуге болады.

Ескертпе: QIAGEN компаниясы кез келген принтер QIAsat-Dx Analyzer 1.0 құралымен жұмыс істейтініне кепілдік бермейді. Сынақтан өткен принтерлердің тізімін 12.1.6 қосымшасынан қараңыз.

Жаңа принтер драйверін орнату үшін келесі қадамдарды орындаңыз:

1. **Options** (Опциялар) --> **System Config** (Жүйе конфигурациясы) --> **Network** (Желі) --> **Enable CUPS** (CUPS жүйесін қосу) бөліміндегі QIAsat-Dx Analyzer 1.0 Operational Module қолданбасының бағдарламалық құралында CUPS жүйесін белсендіріңіз, содан

соң параметрлерді сақтау үшін **Save** (Сақтау) түймесін басыңыз (бұл процедураны әкімші құқықтарымен орындалуы керек).

2. Бірдей жергілікті желідегі компьютерде CUPS жүйесіне веб-браузер арқылы кіріңіз (мысал: <http://10.7.101.38:631/admin>).

Ескертпе: Пайдаланылуы қажет IP мекенжайын **Options** (Опциялар) --> **System Config** (Жүйе конфигурациясы) --> **Network** (Желі) --> **MAC/IP address** (MAC/IP мекенжайы) бөлімінен табуға болады.

Жүйеге кіру үшін келесі ақпаратты пайдаланыңыз:

User name (Пайдаланушы аты): cups-admin

Password (Құпиясөз): **Options** (Опциялар) --> **System Config** (Жүйе конфигурациясы) --> **Network** (Желі) --> **CUPS settings** (CUPS параметрлері) бөліміндегі QIAstat-Dx Analyzer 1.0 Operational Module қолданбасының бағдарламалық құралында берілген құпиясөзді пайдаланыңыз.

3. **Add printer** (Принтер қосу) түймесін басыңыз.
4. Желіде қолжетімді принтерлер тізімінен принтерді таңдап, **Continue** (Жалғастыру) түймесін басыңыз.
5. **Share this printer** (Осы принтерді ортақ пайдалану) параметрін таңдап, **Continue** (Жалғастыру) түймесін басыңыз (101-сурет).

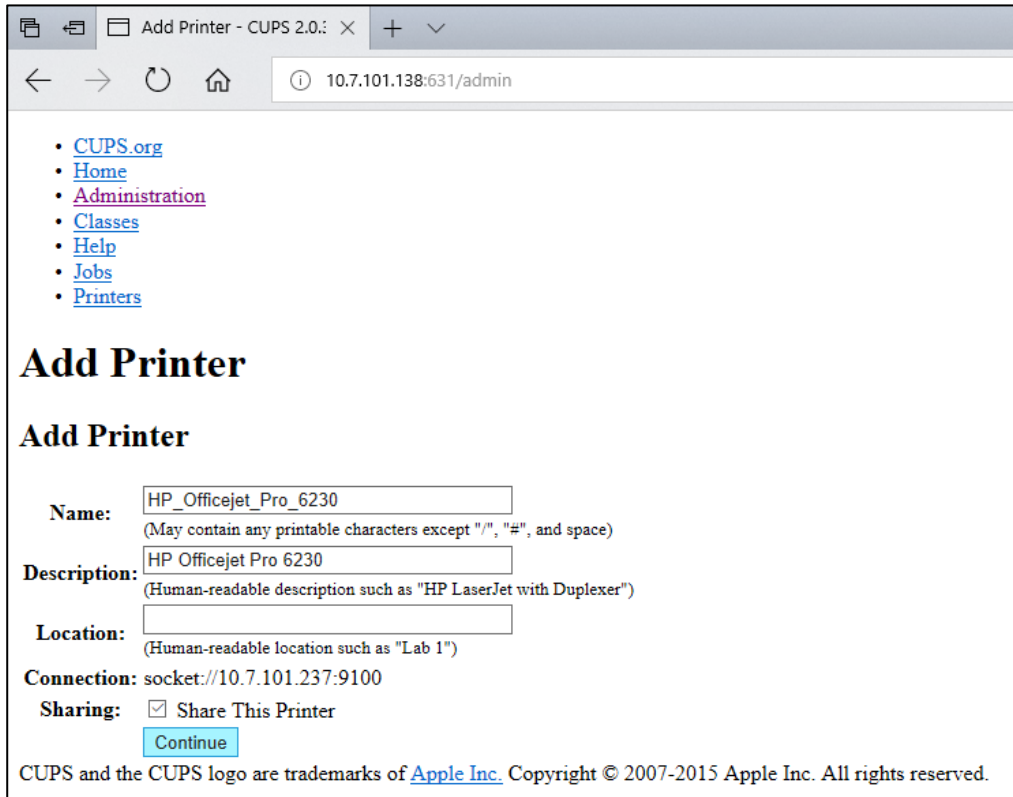

101-сурет. Принтер қосу экраны.

6. Принтерге арналған принтер драйверін таңдап, **Add Printer** (Принтер қосу) түймесін басыңыз.

Ескертпе: Егер принтер драйвері тізімде болмаса, принтеріңіздің брендіне арналған әмбебап драйверді пайдаланыңыз. Егер тізімдегі драйверлердің ешқайсысы жұмыс істемесе, қажетті CUPS драйверін интернеттен PPD файлы ретінде жүктеп алып, **Add Printer** (Принтер қосу) түймесін басу алдында оны **Or Provide a PPD File** (Не болмаса PPD файлын беру) параметрін таңдаңыз (102-сурет).

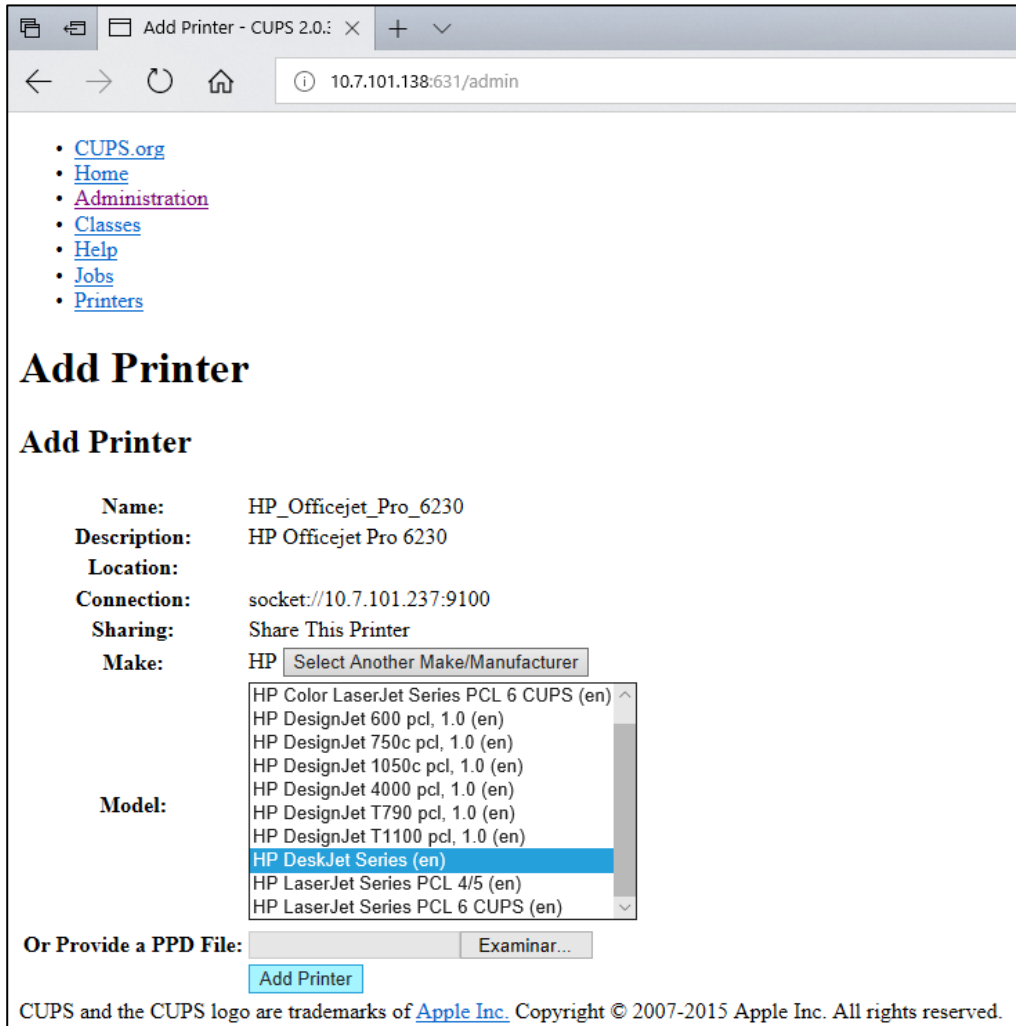

102-сурет. Принтер драйверін таңдау.

7. Дұрыс **Media Size** (Медиа өлшемі) параметрін (мысалы, «A4») таңдаңыз, себебі қағаз пішімі дұрыс емес болса, принтерлер басып шығармайды. Содан соң, **Set Default Options** (Әдепкі опцияларды орнату) түймесін басу арқылы сақтаңыз (103-сурет).

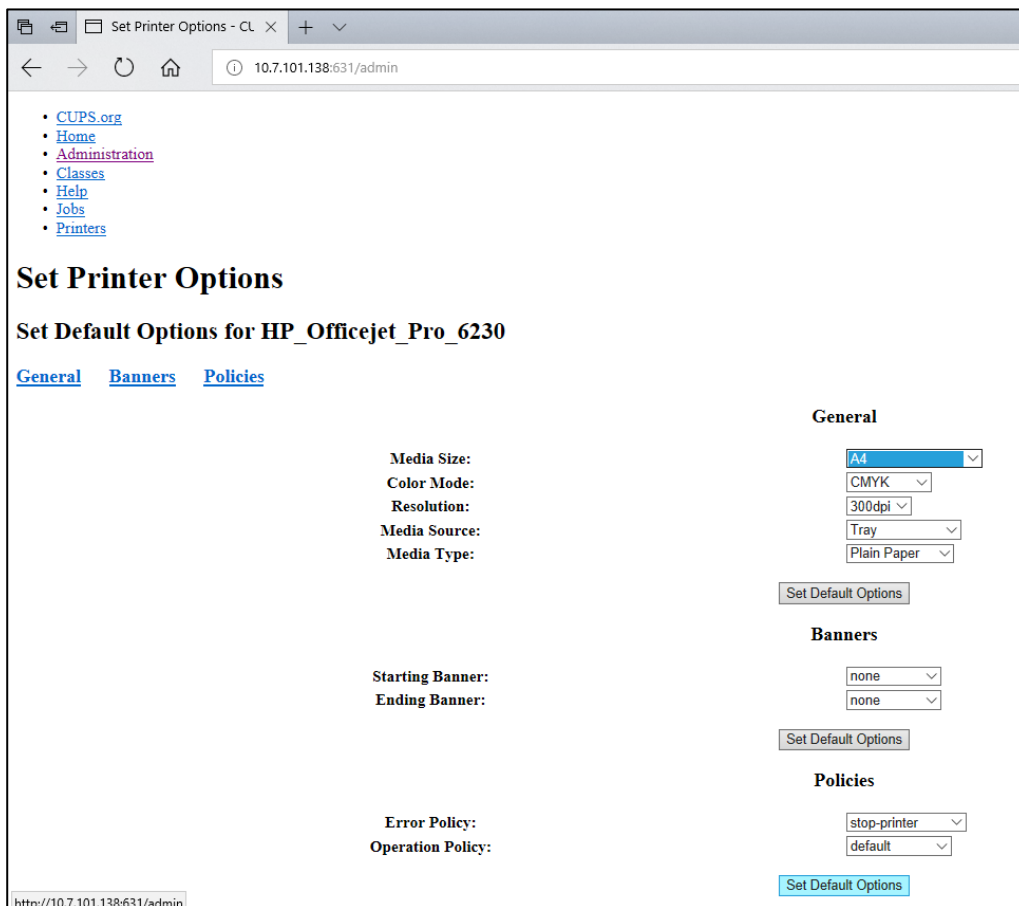

103-сурет. Дұрыс медиа өлшемін таңдау.

8. QIAstat-Dx Analyzer 1.0 операциялық модуль қолданбасының бағдарламалық жасақтамасындағы **Options** (Опциялар) --> **System Config** (Жүйе конфигурациясы) --> **Printer** (Принтер) бөлімінде принтер параметрлеріне шарлаңыз.
9. Қажетті принтерді таңдап, **Save** (Сақтау) түймесін басыңыз. Принтер қазір пайдалануға дайын.
10. Есепті басып шығарыңыз.

12.1.6 Сыналған принтерлер тізімі

Ағымдағы уақытта пайдаланушы нұсқаулығы шығарылған, келесі принтерлерді QIAGEN құралы сынақтан өткізді және USB мен Ethernet қосылымдары арқылы QIAstat-Dx Analyzer 1.0 құралымен үйлесімді:

- HP® OfficeJet® Pro 6230
- HP Color LaserJet® Pro M254dw
- HP Color LaserJet® MFP M227dw
- HP Laserjet® Pro M404n
- HP OfficeJet® Pro 8610
- Brother® MFC-9330CDW
- Brother® HL-L2370DN

Сыналған принтерлердің ең соңғы тізімін қараңыз: QIAGEN.com/QIAstat-Dx_PrinterSetup.

Басқа принтерлер 12.1.5 қосымшасына көрсетілген процедура арқылы QIAstat-Dx Analyzer 1.0 құралымен үйлесімді болуы мүмкін.

12.1.7 Принтерді жою

QIAstat-Dx Analyzer 1.0 бағдарламалық жасақтамасында, принтеді және оның драйверін бағдарламалық жасақтама арқылы жою үшін, келесі қадамдарды орындаңыз:

1. **Options** (Опциялар) түймесін басыңыз, содан соң **System Configuration** (Жүйе конфигурациясы) түймесін басыңыз.
2. Сол жақ бағандағы параметрлер тізімнен **Printer** (Принтер) параметрін таңдаңыз.
3. Принтерді қолжетімді принтерлер тізімінен таңдаңыз.
4. Принтерді жою үшін **Remove printer** (Принтерді жою) түймесін басыңыз. Бұл принтердің барлық белсенді басып шығару тапсырмасын да жояды.

Ескертпе: Әдепкі принтерді жою мүмкін емес.

12.2 Сәйкестік декларациясы

Заңды өндірушінің атауы және мекенжайы:

QIAGEN GmbH

QIAGEN Strasse 1, D-40724 Hilden, Germany

Сәйкестік декларацияның ең соңғы нұсқасын QIAGEN техникалық қызмет көрсету орталықтарынан сұратуға болады.

12.3 Электр және электрондық жабдықтардың қалдықтары (WEEE)

Бұл бөлімде пайдаланушы электр және электрондық жабдықтардың қалдықтарын утилизациялау туралы ақпарат беріледі.

Сызылған доңғалағы бар себет белгісі (төменде қараңыз) осы өнімді басқа қалдықтармен бірге утилизациялауға болмайтындығын білдіреді; ол жергілікті заңдарға және ережелерге сәйкес бекітілген тазарту қондырғысына немесе қайта өңдеуге арналған арнайы жинау орнына жіберілуі керек.

Утилизациялау кезінде қалдық электрондық жабдықты бөлек жинау және қайта өңдеу табиғи ресурстарды сақтауға және өнім адамның денсаулығы мен қоршаған ортаны қорғайтын тәсілмен қайта өңделуін қамтамасыз етеді.



Қайта өңдеуді QIAGEN компаниясы қосымша ақы бойынша орындай алады. Еуропалық одақта WEEE қайта өңдеу талаптарына сәйкес және QIAGEN компаниясы ауыстыратын өнім берілсе, WEEE белгіленген электрондық жабдықты тегін қайта өңдеу қамтамасыз етіледі.

Электрондық жабдықты қайта өңдеу үшін, тиісті қайтару формасын алу мақсатында жергілікті QIAGEN сату кеңсесіне хабарласыңыз. Форманы жібергеннен кейін, электрондық қалдықтардың жинауын жоспарлауға қосымша ақпарат сұрау немесе сізге жеке ұсыныс беру үшін QIAGEN компаниясы сізге хабарласады.

12.4 Жауапкершілік туралы тармақ

QIAGEN компаниясы осындай жөндеу немесе модификациялауды жүзеге асыруға жазбаша келісім берген жағдайларды қоспағанда, QIAGEN компаниясы өздерінің қызметкерлерінен өзге адамдарға жөндеу немесе модификациялауды жүзеге асырған жағдайда кепілдік бойынша барлық міндеттемелерден босатылады.

Осы кепілдікке сәйкес ауыстырылған барлық материалдарға түпнұсқалық кепілдік мерзімінің ұзақтығы бойынша ғана кепілдік береді және QIAGEN қызметкері жазбаша түрде рұқсат бермеген жағдайда, түпнұсқалық жарамдылық мерзімінің түпнұсқалық мерзімінен асып кетпейді. Оқу құрылғыларына, интерфейс құрылғыларына және онымен байланысты бағдарламалық құралға осы өнімдердің бастапқы өндірушісі ұсынған мерзімі бойынша ғана кепілдік беріледі. Кез келген адам, соның ішінде QIAGEN өкілдері, осы кепілдік шарттарына сәйкес келмейтін немесе осы талаптарға қайшы келетін өкілдіктер мен кепілдіктер, QIAGEN бойынша жазбаша түрде жасалмаған және QIAGEN қызметкері мақұлдаған жағдайда, QIAGEN компаниясы үшін міндетті болып табылмайды.

12.5 Бағдарламалық құрал лицензиясының келісімі

QIAGEN GmbH, QIAGEN Strasse 1, D-40724 Hilden, Germany, («**QIAGEN**») компаниясы мен сіздің (жеке немесе заңды тұлға), бағдарламалық құралдың лицензиатының (бұдан былай «**БАҒДАРЛАМАЛЫҚ ҚҰРАЛ**») араңыздағы ҚҰҚЫҚТЫҚ КЕЛІСІМШАРТТЫҢ ШАРТТАРЫ МЕН ТАЛАПТАРЫ («**Келісімшарт**»)

БАҒДАРЛАМАЛЫҚ ҚҰРАЛДЫ орнатуды, орнатып қою және пайдалану арқылы осы келісімшарттың шарттарын сақтауға келісесіз. Егер осы Келісімнің шарттарымен келіспесеңіз, БАҒДАРЛАМАЛЫ ҚҰРАЛДЫҢ толық құнын қайтару үшін, бағдарламалық құрал жинағ(тар)ын және бірге берілген заттарды (жазбаша түрдегі материалдарды қоса) оларды алған жерге дереу қайтарыңыз.

1. ЛИЦЕНЗИЯНЫ БЕРУ

Қолданылу аясы. Осы келісімшарттың шарттары мен талаптарына сәйкес, QIAGEN компаниясы ішкі бизнестік мақсаттарыңызға арналған БАҒДАРЛАМАЛЫҚ ҚҰРАЛДЫ пайдалану үшін дүниежүзілік, мерзімсіз, эксклюзивтік емес және тапсырылмайтын лицензияны сізге береді.

Келесі әрекеттерге құқығыңыз жоқ:

- БАҒДАРЛАМАЛЫҚ ҚҰРАЛДЫҢ тұтас немесе кез келген бөлігін модификациялау немесе өзгерту, сондай-ақ оның кез келген бөлігін басқа бағдарламалық құралмен біріктіру және БАҒДАРЛАМАЛЫҚ ҚҰРАЛДЫҢ кез келген компоненттерін БАҒДАРЛАМАЛЫҚ ҚҰРАЛДАН бөлуге және заңмен рұқсат етілген дәрежеде және жағдайларда, туынды шығармалар жасау немесе БАҒДАРЛАМАЛЫҚ ҚҰРАЛДЫҢ бастапқы кодын кері бағдарламалау, декомпиляциялау, бөлшектеу немесе басқа жолмен алу немесе осы әрекеттердің кез келгенін жасау әрекеттері
- БАҒДАРЛАМАЛЫҚ ҚҰРАЛДЫ көшіру (жоғарыдағы берілгеннен басқа)
- QIAGEN компаниясының алдын ала жазбаша келісімінсіз Бағдарламалық құрал өніміндегі қандай да бір құқықтарды қандай да бір тұлғаға қандай да бір формада жалға беру, беру, сату, жариялау, мәміле жасау, қолжетімді ету;
- БАҒДАРЛАМАЛЫҚ ҚҰРАЛ ішіндегі, оған қоса немесе қамтылған кез келген меншік хабарламаларын, жапсырмаларын, сауда белгілерін, атауларын немесе белгілерін өзгертулер жасау, жасыру, араласу немесе қосу;

- БАҒДАРЛАМАЛЫҚ ҚҰРАЛДЫ зияткерлік меншікке немесе QIAGEN компаниясының немесе кез келген басқа тараптың басқа құқықтарына нұқсан келтіретін кез келген тәсілмен пайдалану; немесе
- қандай да бір басқа тұлғаға онлайн немесе басқа дерекқор қызметтерін беру үшін БАҒДАРЛАМАЛЫҚ ҚҰРАЛДЫ пайдалану.

Бір компьютерді пайдалану. Осы Келісімшарт БАҒДАРЛАМАЛЫҚ ҚҰРАЛДЫҢ бір көшірмесін бір компьютерде пайдалануға мүмкіндік береді.

Сынақ нұсқалары. БАҒДАРЛАМАЛЫҚ ҚҰРАЛДЫҢ сынақ нұсқалары алдын ала ескертусіз 30 (отыз) күн өткен соң аяқталуы мүмкін.

Ашық бағдарламалық құрал/үшінші тарап бағдарламалық құралы. Бұл келісімшарт тиісті ескертпелердегі, лицензиядағы және/немесе бағдарламаларға (бірлесім **«Ашық бағдарламалық құрал»**) қосылған авторлық құқық файлдарындағы ашық көз лицензиясы ретінде анықталған ешқандай басқа бағдарламалық құрал компоненттеріне қолданылмайды. Сондай-ақ, бұл Келісімшарт QIAGEN компаниясы пайдалану үшін тек туынды құқық (**«Үшінші тарап бағдарламалық құралы»**) беретін қандай да бір басқа бағдарламалық құралға қолданылмайды. Ашық бағдарламалық құрал және үшінші тарап бағдарламалық құралы БАҒДАРЛАМАЛЫҚ ҚҰРАЛ берілетіндей электрондық файлда берілуі мүмкін, бірақ олар бөлек және әртүрлі бағдарламалар. БАҒДАРЛАМАЛЫҚ ҚҰРАЛ GPL саясатына немесе қандай да бір басқа ашық көз лицензиясына кірмейді.

Егер QIAGEN компаниясы Үшінші тарап бағдарламалық құралына құқықтар аясында берсе, осы Үшінші тарап бағдарламалық құралына арналған лицензия шарттары қосымша қолданылып, басымдылықта болуы қажет. Егер Ашық бағдарламалық құрал берілсе, осы Ашық бағдарламалық құралына арналған лицензия шарттары қосымша қолданылып, басымдылықта болуы қажет. Егер Ашық бағдарламалық құрал тиісті шарттарды қамтыса, QIAGEN компаниясы тиісті Ашық бағдарламалық құралдың сәйкес бастапқы кодын береді. QIAGEN компаниясы БАҒДАРЛАМАЛЫҚ ҚҰРАЛДА Үшінші тарап бағдарламалық құралы және/немесе Ашық бағдарламалық құрал бар екенін хабарлайды және сәйкес лицензия шарттарын сұрау бойынша береді.

2. ЖАҢАРТПАЛАР

Егер БАҒДАРЛАМАЛЫҚ ҚҰРАЛ алдыңғы нұсқаның жаңартпасы болса, сізге екі көшірме үшін бір лицензия беріледі және төмендегі 4-бөлімде рұқсат етілгендей соңғы жаңартпаның және барлық алдыңғы нұсқалардың басқа пайдаланушысына бір реттік тапсыру жағдайын қоспағанда, алдыңғы нұсқа(лар)ны бөлек тапсыруға құқығыңыз жоқ.

3. АВТОРЛЫҚ ҚҰҚЫҚ

БАҒДАРЛАМАЛЫҚ ҚҰРАЛҒА қосылған қандай да бір кескіндер мен мәтінді қоса, БАҒДАРЛАМАЛЫҚ ҚҰРАЛ авторлық құқықпен қорғалған және неміс авторлық құқық туралы заңдармен және халықаралық шарт ережелерімен қорғалған. БАҒДАРЛАМАЛЫҚ ҚҰРАЛМЕН бірге берілетін басып шығарылған материалдардың қандай да бір көшірмесін жасай алмайсыз.

4. БАСҚА ШЕКТЕУЛЕР

БАҒДАРЛАМАЛЫҚ ҚҰРАЛДЫ жалға алуға немесе жалға беруге болмайды, бірақ Сіз БАҒДАРЛАМАЛЫҚ ҚҰРАЛДЫ және онымен бірге жүретін жазбаша материалдарды компьютерден орнату файлдарын жойғанда және алушы осы Келісімшарттың шарттарымен келіседі. Сізге БАҒДАРЛАМАЛЫҚ ҚҰРАЛДЫ қайта жобалауға, декомпиляциялауға немесе бөлшектеуге тыйым салынады. БАҒДАРЛАМАЛЫҚ ҚҰРАЛДЫҒА қандай да бір тапсырылуы ең соңғы жаңартпаны және барлық алдыңғы нұсқаларды қамтуы қажет.

Ескертпе: QIAstat-Dx Analyzer 1.0 құралын қоса, үшінші тарапты бағдарламалық құралдың қосымша лицензия келісімдері туралы ақпарат алу үшін «Options» (Опциялар) > «**System Config**» (Жүйе конфигурациясы) > «**Version Info**» (Нұсқа ақпараты) бөліміне шарлаңыз.

5. ШЕКТЕУЛІ КЕПІЛДІК

QIAGEN (а) БАҒДАРЛАМАЛЫҚ ҚҰРАЛ берілген баспа материалдарына сәйкес алынған күннен бастап тоқсан (90) күн ішінде сәйкес жұмыс істейтініне кепілдік береді. БАҒДАРЛАМАЛЫҚ ҚҰРАЛҒА қатысты кез келген кепілдіктер тоқсан (90) күнмен шектеледі. Кейбір штаттар/юрисдикциялар болжамды кепілдіктің ұзақтығына шектеу қоюға жол бермейді, сондықтан жоғарыда көрсетілген шектеу сізге қолданылмауы мүмкін.

6. ТҰТЫНУШЫ ҚҰҚЫҚТАРЫН СОТТЫҚ ҚОРҒАУ

QIAGEN компаниясының бүкіл жауапкершілігі және сіздің жеке құқығыңыз QIAGEN компаниясының қарауында немесе QIAGEN компаниясының шектеулі кепілдігіне сәйкес келмейтін және QIAGEN компаниясына түбіртегіңіздің көшірмесімен қайтарылатын БАҒДАРЛАМАЛЫҚ ҚҰРАЛДЫҢ (a) төленген қайтару немесе (b) қайтару не ауыстыру құны болуы керек. БАҒДАРЛАМАЛЫҚ ҚҰРАЛДЫҢ сәтсіздікке ұшырауы апаттан, теріс пайдаланудан немесе дұрыс қолданбаудан туындаған жағдайда, бұл шектеулі кепілдік жарамсыз болып табылады. БАҒДАРЛАМАЛЫҚ ҚҰРАЛДЫҢ кез келген ауыстырылуы түпнұсқалық кепілдік мерзімінің қалған бөлігіне немесе отыз (30) күнге, неғұрлым ұзағырақ болатынына кепілдік беріледі.

7. ШЕКТЕУЛІ ЖАУАПКЕРШІЛІК

QIAGEN немесе оның жеткізушілері ешқандай жағдайда қандай да бір зиян үшін (іскерлік пайданы жоғалтуға, іскерлік үзілістерге, іскерлік ақпаратты жоғалтуға немесе басқа да материалдық шығындарға, күтпеген залалға, коммерциялық табыстың болмауына, жанама зиянды қоса алғанда) БАҒДАРЛАМАЛЫҚ ҚҰРАЛДЫ пайдаланудан немесе оны пайдалану мүмкін еместігінен туындаған, тіпті егер QIAGEN компаниясы осындай залалдың ықтималдығы туралы ескертілген болса да жауапты болмайды.

Жоғарыда айтылған жауапкершілік шектеулері жараланған немесе Өнім туралы жауапкершілік туралы заңға (Produkthaftungsgesetz), кепілдіктерге немесе басқа да міндетті ережелерге негізделген қасақана әрекеттерден немесе өрескел абайсыздан немесе кез келген жауапкершіліктен туындаған жағдайда қолданылмайды.

Жоғарыдағы шектеу келесі жағдайға сәйкес қолданылады:

- кідіріс,
- ақау себебінен өтемақы,
- бос жұмсалған шығындардың өтемақысы.

8. ҚОЛДАУ ЖОҚ

Осы келісімшартта QIAGEN компаниясы БАҒДАРЛАМАЛЫҚ ҚҰРАЛҒА қандай да бір қолдау көрсетуге міндеттемейді. QIAGEN компаниясы БАҒДАРЛАМАЛЫҚ ҚҰРАЛДЫҢ қандай да бір ақауларын түзетуге және/немесе БАҒДАРЛАМАЛЫҚ ҚҰРАЛДЫҢ лицензияларына жаңартуды қамтамасыз ете алады, бірақ міндетті емес. QIAGEN компаниясына БАҒДАРЛАМАЛЫҚ ҚҰРАЛДЫҢ жақсартылған нұсқаларын жасауға көмектесу мақсатында БАҒДАРЛАМАЛЫҚ ҚҰРАЛДА тапқан қандай да бір ақаулықтар туралы хабарлау керексіз.

QIAGEN компаниясы БАҒДАРЛАМАЛЫҚ ҚҰРАЛҒА көрсететін кез келген қолдауын (желі орнату қолдауын қоса), егер ондай болса, бөлек қолдау келісімшартына сәйкес реттеледі.

9. ТОҚТАТУ

Егер осы Келісімшарттың шарттары мен талаптарын сақтамасаңыз, QIAGEN компаниясы осы Келісімшартты және БАҒДАРЛАМАЛЫҚ ҚҰРАЛДЫ пайдалану құқығыңызды және лицензияңызды тоқтатуы мүмкін. Сіз QIAGEN компаниясы ескерту арқылы осы Келісімшартты кез келген уақытта тоқтата аласыз. Осы Келісімшартты тоқтатқаннан кейін, БАҒДАРЛАМАЛЫҚ ҚҰРАЛДЫ компьютер(лер)іңізден және мұрағаттардан жоюыңыз қажет.

ҚАНДАЙ ДА БІР СЕБЕПКЕ БАЙЛАНЫСТЫ ОСЫ КЕЛІСІМШАРТТЫҢ ТОҚТАТЫЛУЫНАН QIAGEN КОМПАНИЯСЫ БАҒДАРЛАМАЛЫҚ ҚҰРАЛ БҰДАН KEЙІН ЖҰМЫС ІСТЕМЕУІНЕ ШАРАЛАР ҚОЛДАНАТЫНЫНА КЕЛІСЕСІЗ.

10. РЕТТЕУШІ ЗАҢ, ОРЫНДАЛУ ОРНЫ

Осы Келісім заңдардың дау-дамайларына әсер етпестен, Германияның заңдарына сәйкес түсіндірмеленеді және түсіндіріледі. БҰҰ-ның сату туралы конвенциясының ережелерін қолдану алынып тасталды. Осы Келісімшарттың кез келген басқа ережелеріне қарамастан, осы Келісімшарттың тараптары Дюссельдорф соттарының айрықша юрисдикциясына бағынады.

12.6 Кепілдіктерден бас тарту

QIAstat-Dx Analyzer 1.0 ҚҰРАЛЫН САТУҒА АРНАЛҒАН QIAGEN ШАРТТАРЫ МЕН ЕРЕЖЕЛЕРІНДЕГІ ЖАҒДАЙЛАРДАН БАСҚА, QIAstat-Dx Analyzer 1.0 ҚҰРАЛЫН ПАЙДАЛАНУҒА ҚАТЫСТЫ ҚАНДАЙ ДА БОЛМАСЫН ЖАУАПКЕРШІЛІКТІ НЕМЕСЕ ЖАУАПКЕРШІЛІКТІ КЕПІЛДІК БЕРМЕЙДІ, САТУҒА ЖАУАПКЕРШІЛІК ТУРАЛЫ ЖАУАПКЕРШІЛІК ЖӘНЕ КЕПІЛДІКТЕР, АНЫҚТАМА НЕМЕСЕ ПАТЕНТІН, АВТОРЛЫҚҚА НЕМЕСЕ БАСҚА ЗИЯТКЕРЛІК МЕНШІК ҚҰҚЫҒЫНА АРНАЛҒАН ТІКЕЛЕЙ ЕМЕС.

QIAstat-Dx Analyzer 1.0 құралында Ethernet порты жабдықталған. QIAstat-Dx Analyzer 1.0 құралының сатып алушысы кез келген компьютерлік вирустарды, құрттарды, трояндарды, зиянды бағдарламаларды, бұзуларды немесе киберқауіпсіздіктің кез келген басқа бұзудың алдын алу үшін жауапты. QIAGEN компаниясы компьютерлік вирустар, құрттар, трояндар, зиянды бағдарламалар, бұзулар немесе киберқауіпсіздікті бұзудың кез келген түріне қатысты жауапты емес.

12.7 Глоссарий

Талдамалы модуль (Analytical Module, AM): QIAstat-Dx сынама картриджерінде сынақтардың орындалуын жүзеге асыратын негізгі QIAstat-Dx Analyzer 1.0 аппараттық құрал модулі. Оны операциялық модуль (Operational Module, OM) басқарады.

Сынаманы анықтау файлы: Сынаманы анықтау файлы — QIAstat-Dx Analyzer 1.0 құралында сынаманы орындауға арналған қажетті файл. Файлдың мазмұнында нені өлшеуге болатыны, оны қалай өлшеуге болатыны және өлшеудің өңделмеген нәтижелерін қалай бағалауға болатыны туралы сипатталады. Сынаманы алғашқы рет орындау алдында файл QIAstat-Dx Analyzer 1.0 құралына импортталуы керек.

GUI: Graphical user interface (Пайдаланушының графикалық интерфейсі).

IFU: Instructions for use (Пайдалану нұсқаулары).

Операциялық модуль (Operational Module, OM): 1–4 талдамалы модуль (AM) үшін пайдаланушы интерфейсін қамтамасыз ететін арнайы QIAstat-Dx Analyzer 1.0 аппараттық құралы.

Пайдаланушы: QIAstat-Dx Analyzer 1.0 құралын мақсаты бойынша пайдаланатын тұлға.

13 Көрсеткіш

CUPS принтер драйверін орнату	140	Басып шығару тапсырмаларын жою	66
ЕС сынағын орындау процедурасы	115	Басып шығару тапсырмаларын көру	65
ЕС сынақ мәліметтерін көру	124	Глоссарий	155
ЕС сынақ нәтижелерін көру	122	Деректер қауіпсіздігі	17
HIS/LIS жалғау мүмкіндігі	105	Драйвері орнатылған принтерді орнату	139
Summary (Жиынтық) экранының нәтижелері	111	Дұрыс медиа өлшемін таңдау	144
сынақ нәтижесін хостқа автоматты түрде жүктеуге арналған QIAstat-Dx Analyzer 1.0 құралының конфигурациясы	111	Есептерді басып шығару	54
HIS/LIS параметрлері	89	Есептерді сақтау	47, 55, 71, 72, 73, 101, 123
HIS/LIS параметрін байланысты белсендіру және конфигурациялау	105	Есепті басып шығару	56
Network Share (Ортақ желілік ресурс)	95	Жалпы ақпарат	8
QIASphere Base құрылғысының параметрлері	89	Жалпы параметрлер	91
QIAstat-Dx Analyzer 1.0 жеткізу және компоненттері	24	Жалпы сипаттамасы	19
QIAstat-Dx Analyzer 1.0 жүйесінің күйі	103	Жаңа сынақтарды импорттау	84
QIAstat-Dx Analyzer 1.0 құралын жөндеу	130	Жауапкершілік туралы тармақ	148
QIAstat-Dx Analyzer 1.0 құралын қайта қаптамалау және жөнелту	35	Желі параметрлері	94, 95
QIAstat-Dx Analyzer 1.0 құралын қаптамадан шығару және орнату	26	Жою функциясы бар мұрағат файлын жасау	71
QIAstat-Dx Analyzer 1.0 құралын өшіру	104	Жою функциясы жоқ мұрағат файлын жасау	70
QIAstat-Dx Analyzer 1.0 құралын хост байланыс мүмкіндігімен конфигурациялау	107	Жүйе журналы	97
QIAstat-Dx Analyzer 1.0 құрылғысын іске қосу	37	Жүйе конфигурациясы	
QIAstat-Dx Analyzer 1.0 сипаттамасы	19	HIS/LIS параметрлері	89
QIAstat-Dx Analyzer бағдарламалық құралы	22	Аймақтық параметрлері	86
QIAstat-Dx картриджін дайындау	38	жалпы параметрлер	91
QIAstat-Dx картриджінің сипаттамасы	21	желі параметрлері	94
QIAstat-Dx сынама картриджінің штрих-кодын сканерлеу.	40	жүйе жаңартуы	98
Автоматты мұрағат	73	жүйе журналы	97
Аймаққа қойылатын талаптар	23	жүйенің сақтық көшірмесі	100
Аймақтық параметрлері	86	нұсқа ақпараты	97
Күн	87	принтер параметрлері	93
Тіл	87	принтерді Ethernet арқылы орнату	138
Уақыт	87	принтерді USB арқылы орнату	138
Ақауларды жою	131	Жүйе мүмкіндіктері	
аппараттық құрал қателері	132	QIAstat-Dx Analyzer құралын конфигурациялау	86
бағдарламалық құрал қателері	132	Жүйе мүмкіндіктері	
қателер және ескерту хабарлары	133	Негізгі экран	57
Бағдарламалық құрал лицензиясының келісімі	149	Сынама басқару	82
		Жүйе мүмкіндіктері	
		құпиясөзді өзгерту	102
		Жүйе мүмкіндіктері	
		QIAstat-Dx Analyzer 1.0 жүйесінің күйі	103
		Жүйе мүмкіндіктері	
		өшіру	104
		Жүйе сипаттамасы	19
		Жүйе функциялары мен опциялары	57
		Жүйеге кіру экраны	61
		жүйеден шығу	63
		Кепілдіктерден бас тарту	154

Киберқауіпсіздік	17	Осы пайдалану нұсқаулығы туралы	7
Күй ұяшықтарында көрсетілуі мүмкін модуль күйлері	59	Пайдалану мақсаты	9
Кіріспе	7	Пайдалану шектеулері	9
Қалдықты утилизациялау	147	Пайдаланушы басқару	75
Қателер және ескерту хабарлары	133	Пайдаланушы профилін тағайындау	78
Қауіпсіздік	11	Пайдаланушылар тізіміне кіру және басқару	77
Қауіпсіздік ақпараты		Пайдаланушыларды қосу	80
химиялық қауіпсіздігі	13	Сынама статистикалары	80
Қауіпсіздік ақпараты		Пайдаланушы профилін тағайындау	78
пайдалану мақсаты	12	Пайдаланушыларды қосу	80
тасымалдау сақтық шаралары	13	Принтер драйверін таңдау	143
электр қауіпсіздігі	13	Принтер қосу экраны	142
Қауіпсіздік ақпараты		Принтер параметрлері	93
биологиялық қауіпсіздігі	14	Принтерді Ethernet арқылы орнату	138
Қауіпсіздік ақпараты		Принтерді USB арқылы орнату	138
қалдықты утилизациялау	16	Принтерді әдепкі драйвермен орнату	138
Қауіпсіздік ақпараты		Принтерді орнату және жою	65
таңбалар	16	Принтердің функционалдылығы	65
Қолдау бумасын жасау	56	Рет параметрлері	106
Қолжетімді сынамаларды басқару		Саясат мәлімдемесі	9
Жаңа сынамаларды импорттау	84	Сәйкестік декларациясы	146
Қолжетімді сынамаларды басқару	82	Сынақ нәтижесін хостқа автоматты түрде жүктеу	111
Қосымша талдамалы модульдерді орнату	30	Сынақ нәтижесін хостқа жүктеу	111
Құпиясөз	102	Сынақ нәтижесін хостқа қолмен жүктеу	113
Құпиясөздерді өзгерту	102	Сынақ нәтижесін хостқа қолмен жүктеуге арналған QIAstat-Dx Analyzer 1.0 құралының конфигурациясы	113
Модуль күйі беті	59	Сынақ реттері	106
Мұрағат жасау	70	Сынақты орындау процедурасы	38
Мұрағат нәтижелері	70	Сынақты сынақ реті негізінде іске қосу	107
Мұрағатты ашу	72	QIAstat-Dx сынама картриджінің штрих-кодын сканерлеу.	110
Нәтиже жүктеу	106	сынақ ретін алу барысында көрсету.	109
Нәтижелерді жүктеу параметрлері	106	үлгі идентификаторының штрих-кодын сканерлеу	108
Нәтижелерді көру	46	үлгі түрін таңдау	110
РАТНОГЕНС (ПАТОГЕНДЕР)		Сынақты іске қосу	
қойындысы	48	QIAstat-Dx картриджін енгізу	42
USB дискісіне экспорттау	55	QIAstat-Dx картриджін шығару	43, 120
алдыңғы сынақтар	51	QIAstat-Dx картриджінің штрих-кодын сканерлеу	39
балқу қисықтары	49, 123	нәтижелерді көру	46
БАСҚАРУ ҚҰРАЛДАРЫ қойындысы	48	орындалу уақытын көрсету	43
логарифмдік масштаб	49	растау экраны	41
нәтижелерді басып шығару	56	сынақты іске қосудан бас тарту	45
нәтижелерді іздеу	54	үлгі идентификаторының штрих-кодын сканерлеу	39
ПАТОГЕНДЕР қойындысы	50	үлгі түрін таңдау	40
сызықтық масштаб	49	Сынақты іске қосу және нәтижелерді көру	37
сынақ мәліметтері	50	Сынақты іске қосудан бас тарту	45
таралу қисықтары	47, 123	Сыналған принтерлер тізімі	145
ықтимал қорытындылар	53		
Нәтижелерді іздеу	54		
Негізгі экран	57		
Жалпы күй тақтасы	58		
Мазмұн аймағы	61		
Модульдің күй тақтасы	58		
Негізгі мәзір тақтасы	60		
Опциялар мәзірі	64		
Орнату процедуралары	23		
Ортақ желілік ресурстың параметрлері	96		

Сынама атауы конфигурациясы	106	QIAstat-Dx Analyzer 1.0 құралының	
Сынама басқару	82	бетінің ластануын жою	128
Сынама статистикалары	80	ауа сүзгісін ауыстыру	129
Сыртқы бақылау	115	Техникалық сипаттамалары	137
Сыртқы басқару (External Control, EC)	115	жеткізу шарттары	137
		жұмыс шарттары	137
Сыртқы басқару (External Control, EC)		механикалық деректер және	
параметрлері	66	аппараттық құрал мүмкіндіктері	137
Сыртқы басқару конфигурациясы	115	электромагниттік үйлесімділік	137
Техникалық көмек	8	Хост байланыс мүмкіндігімен сынақ ретін	
Техникалық қызмет көрсету	126	жасау	107
QIAstat-Dx Analyzer 1.0 құралын		Хост байланысының ақауларын жою	114
жөндеу	130	Экран сақтағыш	64
QIAstat-Dx Analyzer 1.0 құралының		Эпидемиологиялық есеп жасау	84
бетін тазалау	126		

14 Құжаттың шығарылым журналы

Күн	Өзгертулер
HB-2942-001, V2, R1	Бастапқы шығару

Сауда белгілері: QIAGEN® Sample to Insight®, QIAstat-Dx® (QIAGEN Group); ACGIH® (American Conference of Government Industrial Hygienists, Inc.); Brother® (Brother Industries, Ltd); Clinical and Laboratory Standards Institute® (Clinical and Laboratory Standards Institute, Inc.); Windows® (Microsoft Corporation); OSHA® (Қауіпсіздік және еңбек гигиенасы жөніндегі басқарма, АҚШ Еңбек министрлігі); PostScript® (Adobe, Inc.); HP®, LaserJet®, OfficeJet® (Hewlett-Packard Development Company). Осы құжатта пайдаланылған тіркелген атаулар, сауда белгілері, т.б. заттар арнайы тауар ретінде белгіленбесе де, олар заңмен қорғалмаған деп қарастырылмауы керек.
PostScript® — Америка Құрама Штаттарындағы және/немесе басқа елдердегі Adobe компаниясының тіркелген сауда белгісі немесе сауда белгісі.

HB-2942-001 09/2021 © 2021 QIAGEN, барлық құқықтары қорғалған.

Тапсырыс беру: www.qiagen.com/shop | Техникалық қолдау: support.qiagen.com | Веб-сайт: www.qiagen.com