

Juni 2021

Panduan Pengguna QIAreach[®] eHub



IVD

CE

REF

9002969



QIAGEN GmbH, QIAGEN Strasse 1, D-40724 Hilden

R3 MAT

1118891ID

Isi

| | | |
|-----|--|----|
| 1 | Pendahuluan | 5 |
| 1.1 | Tentang panduan pengguna ini | 5 |
| 1.2 | Informasi Umum | 6 |
| 1.3 | Tujuan penggunaan QIAreach eHub | 6 |
| 1.4 | Simbol pada QIAreach eHub | 8 |
| 2 | Informasi Keselamatan | 10 |
| 2.1 | Penggunaan yang benar | 11 |
| 2.2 | Keselamatan listrik | 11 |
| 2.3 | Keselamatan bahan kimia | 11 |
| 2.4 | Keselamatan biologis | 12 |
| 2.5 | Pembuangan limbah | 12 |
| 3 | Deskripsi Umum | 13 |
| 3.1 | Deskripsi sistem | 13 |
| 3.2 | Deskripsi QIAreach eHub | 13 |
| 4 | Prosedur Instalasi | 15 |
| 4.1 | Persyaratan situs | 15 |
| 4.2 | Pengiriman dan komponen QIAreach eHub | 16 |
| 4.3 | Membuka kemasan dan menginstal QIAreach eHub | 18 |
| 5 | Pengoperasian QIAreach eHub | 19 |
| 5.1 | Persiapan penggunaan QIAreach eHub | 19 |
| 5.2 | Menjalankan pengujian pada QIAreach eHub | 20 |
| 5.3 | Mematikan QIAreach eHub | 21 |
| 5.4 | Pembaruan perangkat lunak | 21 |
| 6 | Fungsi QIAreach eHub | 22 |
| 6.1 | Ikon layar tampilan | 22 |
| 6.2 | Indikator LED baterai | 23 |
| 7 | Pemeliharaan | 24 |
| 7.1 | Pembersihan QIAreach eHub setelah penggunaan | 24 |
| 8 | Pemecahan Masalah | 25 |

| | | |
|------|--|----|
| 8.1 | Informasi umum | 25 |
| 8.2 | Menghubungi Layanan Teknis QIAGEN | 25 |
| 8.3 | Kode kesalahan QIAreach eHub | 25 |
| 9 | Spesifikasi Teknis | 32 |
| 10 | Lampiran A – Data Teknis | 34 |
| 10.1 | Kepatuhan FCC: Pernyataan Kepatuhan Pemasok..... | 34 |
| 10.2 | Limbah Peralatan Listrik dan Elektronik (Waste Electrical and Electronic Equipment, WEEE) | 36 |
| 10.3 | Penafian dan jaminan | 36 |
| 11 | Informasi Pemesanan | 37 |
| 12 | Riwayat Revisi Dokumen | 38 |

1 Pendahuluan

Panduan ini menjelaskan cara mengoperasikan QIAreach® eHub (juga disebut sebagai eHub dalam dokumen ini). Sebelum menggunakan QIAreach eHub, penting bagi Anda untuk membaca panduan pengguna ini dengan cermat dan memberikan perhatian khusus pada informasi keselamatan. Instruksi dan informasi keselamatan dalam panduan pengguna harus diikuti untuk memastikan pengoperasian instrumen yang aman dan menjaga instrumen dalam kondisi aman.

1.1 Tentang panduan pengguna ini

Panduan pengguna ini memberikan informasi tentang QIAreach eHub dalam bab berikut:

- Pendahuluan
- Informasi Keselamatan
- Deskripsi Umum
- Prosedur Instalasi
- Operasi
- Fungsi Sistem
- Pemeliharaan
- Pemecahan Masalah
- Spesifikasi Teknis

Bab Lampiran berisi informasi berikut:

- Kepatuhan Pemasok
- Limbah Peralatan Listrik dan Elektronik (Waste Electrical and Electronic Equipment, WEEE)
- Penafian dan jaminan

1.2 Informasi Umum

1.2.1 Bantuan teknis

Di QIAGEN®, kami bangga dengan kualitas dan ketersediaan dukungan teknis kami. Departemen Layanan Teknis kami dikelola oleh ilmuwan berpengalaman dengan keahlian praktis dan teoretis yang luas dalam biologi molekuler dan penggunaan produk QIAGEN. Jika Anda memiliki pertanyaan atau mengalami kesulitan terkait QIAreacH eHub atau produk QIAGEN secara umum, jangan ragu untuk menghubungi kami.

Untuk bantuan teknis dan informasi lebih lanjut, silakan lihat Pusat Dukungan Teknis kami di www.qiagen.com/support/technical-support atau hubungi salah satu Departemen Layanan Teknis QIAGEN atau distributor lokal (lihat sampul belakang atau kunjungi www.qiagen.com).

Saat menghubungi Layanan Teknis QIAGEN untuk melaporkan kesalahan, harap siapkan informasi berikut:

- Nomor seri QIAreacH eHub
- Tipe pengujian dan nomor lot kit uji
- Kode Kesalahan (jika ada)
- Cap waktu ketika kesalahan terjadi untuk pertama kalinya
- Frekuensi terjadinya kesalahan (mis., kesalahan intermiten atau persisten)
- Foto kesalahan, jika memungkinkan

1.2.2 Pernyataan kebijakan

QIAGEN memiliki kebijakan untuk meningkatkan produk saat teknik dan komponen baru tersedia. QIAGEN berhak untuk mengubah spesifikasi kapan saja.

Dalam upaya menghasilkan dokumentasi yang bermanfaat dan sesuai, kami menghargai komentar Anda pada panduan pengguna ini. Silakan hubungi Layanan Teknis QIAGEN.

1.3 Tujuan penggunaan QIAreacH eHub

QIAreacH eHub ditujukan untuk digunakan sehubungan dengan pengujian diagnostik in vitro QIAreacH. Teknologi QIAreacH pada deteksi digital eStick memberikan hasil diagnostik yang ditampilkan kepada pengguna pada tampilan visual QIAreacH eHub.











Sistem pengujian QIAreach dan QIAreach eHub hanya ditujukan untuk penggunaan profesional dan tidak ditujukan untuk pengujian mandiri.



1.3.1 Batasan penggunaan

- QIAreach eHub hanya dapat digunakan dengan eStick QIAreach sesuai dengan petunjuk yang disertakan dalam panduan pengguna ini dan dalam Petunjuk Penggunaan pengujian QIAreach yang berlaku.
- Saat menyalakan QIAreach eHub atau menghubungkan ke komputer, hanya gunakan kabel USB yang disertakan dengan produk ini.
- Saat mengisi daya QIAreach eHub, hanya gunakan pengisi daya USB dan kabel USB yang disertakan dengan produk ini.
- QIAreach eHub hanya boleh dioperasikan pada permukaan datar dan horizontal tanpa sudut atau kemiringan.
- Jangan menjalankan ulang eStick uji kadar QIAreach jika sudah berhasil digunakan atau jika dikaitkan dengan kesalahan atau proses yang belum selesai.
- Pastikan bahwa QIAreach eHub diletakkan jauh dari outlet AC, pemanas, maupun sumber cahaya terang mana pun.
- Jangan memindahkan QIAreach eHub saat pengujian sedang berjalan.
- Jangan lepaskan eStick uji QIAreach dari eHub sebelum proses selesai.

1.4 Simbol pada QIAreach eHub

Simbol berikut ini mungkin terdapat di kemasan atau label.

| Simbol | Lokasi | Deskripsi |
|---|--|--|
|  | Pelat informasi pada label kotak luar eHub | Tanda CE |
|  | Pelat informasi di bagian bawah eHub | Tanda FCC |
|  | Pelat informasi pada label kotak luar eHub | Tanda WEEE untuk Eropa |
|  | Pelat informasi pada label kotak luar eHub | Produsen Legal |
|  | Pelat informasi pada label kotak luar eHub | Nomor Katalog |
|  | Pelat informasi pada label kotak luar eHub | Nomor Seri |
|  | Pelat informasi pada label kotak luar eHub | Nomor Item Perdagangan Global |
|  | Label kotak luar eHub | Mudah pecah |
|  | Pelat informasi pada label kotak luar eHub | Tanda Kepatuhan Peraturan Keselamatan Listrik (Australia dan Selandia Baru) |
|  | Pelat informasi pada label kotak luar eHub | Lihat Petunjuk Penggunaan |
|  | Pelat informasi pada label kotak luar eHub | Hati-hati |
|  | Pelat informasi pada label kotak luar eHub | Tanda RoHS untuk Tiongkok (batasan penggunaan bahan berbahaya tertentu dalam peralatan listrik dan elektronik) |

| Simbol | Lokasi | Deskripsi |
|---|--|--|
|  | Pelat informasi pada label kotak luar eHub | Tanda UL yang menunjukkan bahwa instrumen tersebut sesuai dengan standar yang berlaku untuk keamanan listrik |
|  | Bagian depan eHub | Bahaya biologis |

2 Informasi Keselamatan

Sebelum menggunakan QIAreach eHub, penting bagi Anda untuk membaca panduan pengguna ini dengan cermat dan memberikan perhatian khusus pada informasi keselamatan. Instruksi dan informasi keselamatan dalam panduan pengguna harus diikuti untuk memastikan pengoperasian eHub yang aman dan menjaga kondisi kerja yang aman.

Kemungkinan bahaya yang dapat membahayakan pengguna atau mengakibatkan kerusakan pada instrumen secara jelas dinyatakan di lokasi yang sesuai di seluruh panduan pengguna ini.

Jika QIAreach eHub digunakan dengan cara yang tidak sesuai dengan ketentuan produsen, perlindungan yang diberikan oleh peralatan dapat terganggu.

Jenis informasi keselamatan berikut muncul di seluruh *Panduan Pengguna QIAreach eHub*.

| | |
|--|---|
| <p>PERINGATAN</p>  | <p>Istilah PERINGATAN digunakan untuk memberi tahu Anda tentang situasi yang dapat menyebabkan cedera pribadi kepada Anda atau orang lain.</p> <p>Detail tentang keadaan ini diberikan dalam kotak seperti ini.</p> |
|--|---|

| | |
|--|---|
| <p>PERHATIAN</p>  | <p>Istilah PERHATIAN digunakan untuk memberi tahu Anda tentang situasi yang dapat menyebabkan kerusakan pada QIAreach eHub atau pada peralatan lain.</p> <p>Detail tentang keadaan ini diberikan dalam kotak seperti ini.</p> |
|--|---|

| | |
|----------------|---|
| <p>Penting</p> | <p>Istilah Penting digunakan untuk menyoroti informasi penting untuk penyelesaian tugas atau kinerja sistem yang optimal.</p> |
|----------------|---|

| | |
|----------------|--|
| <p>Catatan</p> | <p>Istilah Catatan digunakan untuk informasi yang menjelaskan atau mengklarifikasi kasus atau tugas tertentu.</p> |
|----------------|--|

Petunjuk yang diberikan dalam panduan ini dimaksudkan untuk melengkapi, bukan menggantikan, persyaratan keselamatan normal yang berlaku di negara pengguna.

2.1 Penggunaan yang benar

- Gunakan QIAreach eHub sesuai dengan panduan pengguna ini. Kami sangat menyarankan untuk membaca dan memahami Petunjuk Penggunaan sebelum menjalankan pengujian QIAreach.
- Penggunaan QIAreach eHub yang tidak tepat dapat menyebabkan cedera pribadi atau kerusakan pada eHub.
- QIAreach eHub hanya boleh dioperasikan oleh personel QIAGEN yang berkualifikasi dan terlatih.

2.2 Keselamatan listrik

Amati semua tindakan pencegahan keselamatan umum yang berlaku untuk instrumen listrik. Perangkat ini telah diuji kepatuhannya terkait persyaratan keselamatan listrik sesuai dengan IEC 61010-1: Persyaratan keselamatan mengenai peralatan listrik untuk pengukuran, kontrol, dan penggunaan laboratorium - Bagian 1: Persyaratan umum.

| | |
|---|---|
| <p>PERINGATAN/ PERHATIAN</p>  | <p>Jangan membuka QIAreach eHub. Tidak ada komponen yang dapat (W1) diservis pengguna di bagian dalam. Membuka perangkat eHub dapat menyebabkan cedera pengguna atau kerusakan perangkat.</p> |
|---|---|

2.3 Keselamatan bahan kimia

Lembar Data Keselamatan (Safety Data Sheets, SDSs) untuk bahan kit uji QIAreach tersedia dan dapat diminta dari QIAGEN. eStick uji kadar QIAreach yang sudah terpakai harus dibuang sesuai dengan semua peraturan dan undang-undang kesehatan dan keselamatan nasional, negara bagian, dan lokal.

2.4 Keselamatan biologis

| | |
|--|---|
| <p>PERINGATAN</p>  <p>BAHAYA BIOLOGIS</p> | <p>Tumpahan atau kebocoran sampel uji berpotensi memaparkan bahan (W2) berbahaya secara biologis pada permukaan luar QIAreacH eHub. Baca bab Pemeliharaan dari panduan pengguna ini untuk petunjuk pembersihan QIAreacH eHub. Gunakan disinfektan yang sesuai. QIAreacH eHub sendiri tidak mengandung bahan apa pun yang berbahaya secara biologis.</p> |
|--|---|

Sampel yang diuji pada QIAreacH eHub dapat mengandung agen infeksius. Pengguna harus mengetahui bahaya kesehatan yang ditimbulkan oleh agen tersebut dan harus menggunakan, menyimpan, dan membuang sampel tersebut sesuai dengan peraturan keselamatan yang diwajibkan. Kenakan alat pelindung diri saat menangani reagen atau sampel, dan cuci tangan sampai bersih setelahnya.

Selalu lakukan tindakan pencegahan untuk keselamatan sebagaimana yang dijelaskan dalam panduan terkait. Hindari kontaminasi QIAreacH eHub dan ruang kerja dengan menangani sampel dan eStick uji QIAreacH secara hati-hati. Apabila terjadi kontaminasi, bersihkan dan dekontaminasi area terpapar di QIAreacH eHub.

Untuk petunjuk pembersihan dan dekontaminasi QIAreacH eHub, lihat Pemeliharaan.

2.5 Pembuangan limbah

Untuk pembuangan limbah peralatan listrik dan elektronik (Waste Electrical and Electronic Equipment, WEEE), lihat Limbah Peralatan Listrik dan Elektronik (Waste Electrical and Electronic Equipment, WEEE).

3 Deskripsi Umum

3.1 Deskripsi sistem

QIAreach eHub, bersama dengan eStick uji kadar QIAreach, menyediakan alur kerja sederhana untuk beberapa pengujian diagnostik in vitro, menggunakan teknologi fluoresens nanopartikel mutakhir. eStick uji kadar QIAreach adalah pengujian sekali pakai yang mencakup strip alur lateral dan optoelektronik yang melakukan pengukuran pengujian dan menginterpretasikan hasil. QIAreach eHub memberikan daya ke eStick uji QIAreach untuk menjalankan pengujian saat eStick uji terhubung ke salah satu port eStick eHub. QIAreach eHub secara visual menampilkan proses dan hasil pengujian kepada pengguna melalui layar tampilan spesifik ke setiap port eHub.

Perangkat lunak PC opsional tersedia dengan QIAreach eHub. QIAreach eHub akan mengirimkan informasi dan hasil pengujian saat terhubung pada komputer yang menjalankan perangkat lunak QIAreach.

3.2 Deskripsi QIAreach eHub

QIAreach eHub adalah hub koneksi yang memberikan daya untuk melakukan beberapa pengujian QIAreach sekaligus. eHub terhubung pada sumber daya dengan kabel koneksi yang tersedia dan dilengkapi baterai litium yang dapat diisi ulang dayanya guna memungkinkan dilakukannya pengujian QIAreach saat daya berkelanjutan tidak tersedia. Hasil pengujian QIAreach diinterpretasikan pada firmware eStick uji QIAreach, dan hasilnya dikirimkan ke eHub yang kemudian menampilkannya pada pengguna melalui tampilan visual.

Pengisi daya USB dan kabel USB QIAreach eHub memungkinkan eHub untuk menerima daya baik dari outlet listrik maupun dari komputer yang dilengkapi dengan port USB. Penggunaan perangkat lunak QIAreach opsional memerlukan agar QIAreach eHub terhubung ke komputer. Untuk petunjuk tentang cara menggunakan perangkat lunak, baca *Panduan Pengguna QIAreach Software*.

QIAreach eHub berisi elemen-elemen berikut:

- Port koneksi eStick QIAreach hingga delapan (8) pengujian terpisah
- Layar tampilan visual terpusat di atas masing-masing port koneksi eStick
- Slotudukan tabung pemrosesan pengujian QIAreach yang terletak secara langsung di belakang masing-masing layar tampilan visual

- Slot duduk tabung sampel pengujian QIAreach yang terletak secara langsung di belakang masing-masing slot duduk tabung pemrosesan, untuk digunakan dalam pengujian QIAreach yang berlaku
- Port USB-C untuk koneksi ke pengisi daya USB (tersedia) atau komputer
- Indikator LED baterai

Gambar 1 dan 2 menunjukkan lokasi berbagai fesyen QIAreach eHub.

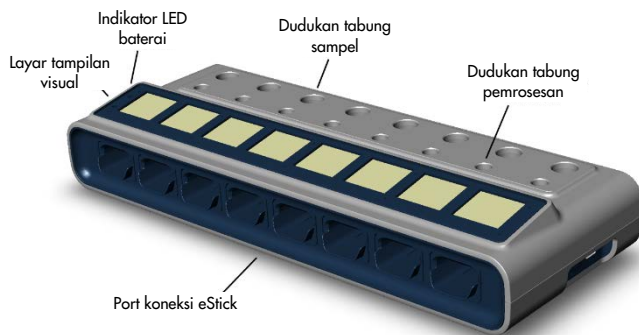

Gambar 1. Tampilan depan QIAreach eHub.

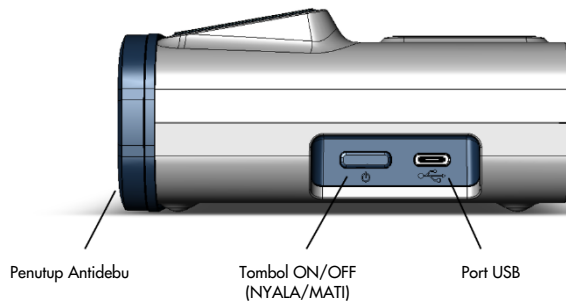

Gambar 2. Tampilan samping QIAreach eHub.

4 Prosedur Instalasi

4.1 Persyaratan situs

Pilih ruang kerja yang rata, kering, dan bersih untuk QIAreach eHub. Pastikan ruang bebas dari kelembapan dan debu berlebih, terlindung dari sinar matahari langsung, fluktuasi suhu yang besar, sumber panas, getaran, dan gangguan listrik. Baca Spesifikasi Teknis untuk informasi berat dan dimensi QIAreach eHub serta kondisi pengoperasian yang benar (suhu dan kelembapan). Harus ada celah yang memadai di ruang kerja guna memungkinkan akses yang mudah ke port koneksi eStick, port USB, dan tombol ON/OFF (NYALA/MATI).





Catatan: Sebelum menginstal dan menggunakan QIAreach eHub, lihat Pengoperasian QIAreach eHub untuk memahami kondisi pengoperasian QIAreach eHub.

| | |
|--|---|
| <p>PERHATIAN</p>  | <p>Jangan gunakan QIAreach eHub di dekat sumber radiasi (C2) elektromagnetik yang kuat (misalnya, sumber RF yang sengaja tidak terlindungi), karena hal ini dapat mengganggu pengoperasian yang tepat. Untuk informasi selengkapnya, lihat Kepatuhan FCC: Pernyataan Kepatuhan Pemasok.</p> |
|--|---|

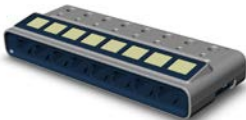

4.2 Pengiriman dan komponen QIAreach eHub

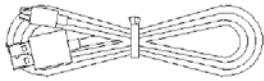
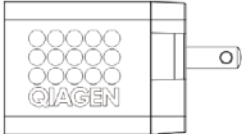
QIAreach eHub dikirimkan dalam satu kotak dan berisi semua komponen yang diperlukan untuk pengaturan dan penyambungan eHub. Isi kotak dijelaskan di bawah ini:

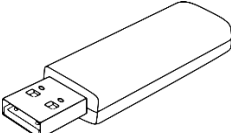
Catatan: Kit uji QIAreach (dijual terpisah) diperlukan untuk melakukan pengujian QIAreach.

| Komponen | Deskripsi |
|---|--|
|  | 1x QIAreach eHub |
|  | 1x Penutup antidebu |
| | 1x drive USB yang berisi perangkat lunak PC QIAreach |
|  | 1x Kabel USB-C – USB-A, panjang 1,5 m |
|  | 1x Adaptor Pengisi Daya USB dengan plug spesifik wilayah |
|  | 1x Adaptor Pengisi Daya USB dengan plug UE tetap |
|  | 1x Perangkat penyimpanan USB yang berisi QIAreach Software |

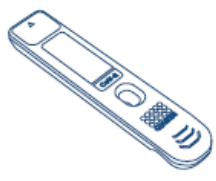
Komponen berikut diperlukan untuk pengujian namun tersedia dalam kit uji terpisah. Komponen ini dapat dibeli secara terpisah.

| Komponen | Deskripsi |
|--|-----------------------------------|
|  | Spesifik produk–eStick QIArearch |
|  | Spesifik produk–Tabung Pemrosesan |
|  | Dapar – spesifik produk |

4.3 Membuka kemasan dan menginstal QIAreach eHub

QIAreach eHub dikirimkan siap pakai dan tidak memerlukan prosedur perakitan manual.

Lepaskan QIAreach eHub dari kotak pengirimannya dan letakkan di atas permukaan yang rata.

QIAreach eHub harus diisi daya sebelum digunakan. Untuk mengisi daya eHub, hubungkan kabel USB dari port USB QIAreach eHub ke adaptor daya yang tersedia atau ke komputer. Saat mengisi daya, indikator LED baterai akan berkedip hijau. Jika daya terisi penuh, lampu berubah menjadi hijau konstan apabila unit menyala.

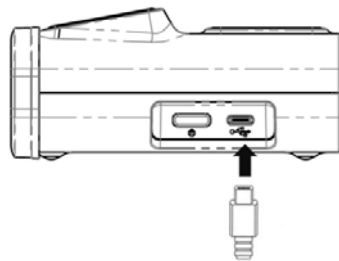

Gambar 3. Menghubungkan kabel USB ke port USB QIAreach eHub.

Catatan: QIAreach eHub akan mengisi daya lebih cepat jika diisi menggunakan adaptor pengisian daya USB yang disediakan, dibandingkan jika diisi melalui port USB komputer.

QIAreach eHub dilengkapi dengan penutup antidebu untuk melindungi port internal dari tumpukan debu dan kontaminasi. Penutup harus selalu diletakkan di seluruh bagian panel depan eHub saat tidak sedang digunakan. Jika siap mengoperasikan eHub, penutup antidebu dapat dilepaskan dari panel depan dan dikesampingkan.

5 Pengoperasian QIAreach eHub

5.1 Persiapan penggunaan QIAreach eHub

1. Lepaskan penutup antidebu dari panel depan QIAreach eHub dan kesampingkan.

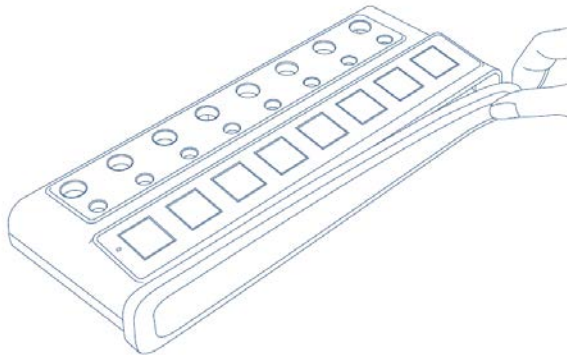

Gambar 4. Melepaskan penutup antidebu dari bagian depan QIAreach eHub sebelum digunakan.

2. Pastikan bahwa kabel USB yang tersedia terhubung pada QIAreach eHub dan sumber daya yang memadai (outlet daya atau komputer).

Catatan: Kami menyarankan untuk mengisi penuh daya QIAreach eHub dalam keadaan mati selama semalam (saat tidak digunakan). Kami juga menyarankan agar Anda menghubungkan eHub ke sumber daya USB (baik adaptor USB atau komputer) selama pengoperasian. Jika pengujian dilakukan tanpa menggunakan perangkat lunak QIAreach terkait, kami sarankan untuk menghubungkan QIAreach eHub ke outlet daya (jika ada) menggunakan adaptor daya USB dan kabel USB yang disediakan.

3. Untuk menyalakan QIAreach eHub, tekan ON/OFF (NYALA/MATI) di bagian samping unit hingga layar tampilan visual menyala.

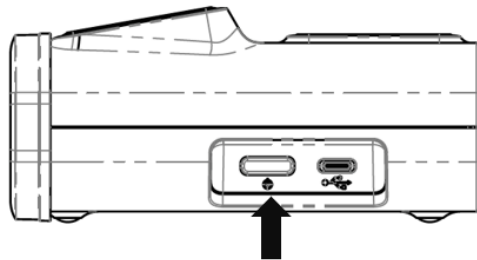

Gambar 5. Tekan tombol ON/OFF (NYALA/MATI) untuk menyalakan QIAreach eHub.

4. Periksa indikator LED baterai guna memastikan bahwa eHub memiliki daya yang memadai untuk operasi pengujian. Untuk status indikator LED baterai yang lain, lihat Indikator LED baterai.

Setelah QIAreach eHub siap digunakan, layar tampilan visual di atas setiap port koneksi eStick QIAreach yang tersedia akan menampilkan ikon "Insert eStick" (Sisipkan eStick) seperti yang ditunjukkan di bawah.

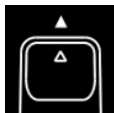

Gambar 6. Ikon Insert eStick (Sisipkan eStick). Ini menandakan bahwa port QIAreach eHub siap digunakan.

5.2 Menjalankan pengujian pada QIAreach eHub

Penting: Langkah-langkah yang dijelaskan dalam bab ini adalah tanda alur kerja pengujian umum yang tersedia di layar tampilan visual QIAreach eHub. Lihat Petunjuk Penggunaan pengujian QIAreach yang berlaku untuk petunjuk tentang cara melakukan pengujian dengan QIAreach eHub.

Catatan: Setiap port koneksi pada QIAreach eHub beroperasi secara terpisah. Hingga delapan (8) pengujian QIAreach dapat dijalankan sekaligus.

1. Jika eStick uji QIAreach telah disisipkan dalam port koneksi QIAreach eHub, ikon self-test (uji mandiri) akan ditampilkan selagi eStick menjalankan uji mandiri.

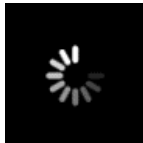

Gambar 7. Tampilan layar self-test (uji mandiri).

2. Setelah pengujian mandiri eStick berhasil, ikon "Add sample" (Tambahkan sampel) akan ditampilkan, yang menandakan bahwa eStick penambahan sampel siap dilakukan.

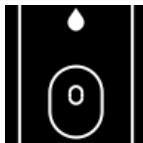

Gambar 8. Tampilan layar Add sample (Tambahkan sampel).

3. Setelah sampel pengujian telah ditambahkan pada eStick, ikon "Processing" (Dalam proses) akan ditampilkan bersama dengan timer hitungan mundur pengujian.

Catatan: Dibutuhkan waktu sekitar satu menit untuk deteksi sampel.

Penting: eStick tidak boleh dilepaskan dari QIAreach eHub hingga pengujian selesai.



Gambar 9. Tampilan layar Processing (Dalam proses) dan timer hitungan mundur.

4. Setelah pengujian QIAreach selesai, hasil pengujian akan ditampilkan pada layar dan eStick uji QIAreach dapat dilepaskan dengan aman.

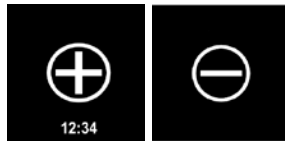

Gambar 10. Layar Test result (Hasil pengujian). Hasil pengujian positif dan negatif.

5. Jika terjadi kesalahan selama pengujian, ikon error (kesalahan) akan muncul bersama dengan kode kesalahan spesifik. Baca bab Pemecahan Masalah pada panduan ini untuk informasi selengkapnya.



Gambar 11. Error icon (Ikon kesalahan) dan kode kesalahan terkait.

5.3 Mematikan QIAreach eHub

Setelah digunakan, QIAreach eHub harus dimatikan dengan menekan dan menahan tombol ON/OFF (NYALA/MATI) selama > 2,5 detik. Baterai QIAreach eHub akan tetap terisi dayanya saat dimatikan jika terhubung ke sumber daya.

Setiap selesai digunakan, bersihkan eHub sesuai dengan petunjuk pada Pembersihan QIAreach eHub setelah penggunaan.

Pasang kembali penutup antidebu pada panel depan QIAreach eHub guna melindungi port koneksi eStick dari lembap dan debu.







5.4 Pembaruan perangkat lunak

Pembaruan perangkat lunak QIAreach eHub diposting di www.qiagen.com dan dapat diunduh menggunakan perangkat lunak QIAreach. Baca *Panduan Pengguna QIAreach Software* untuk petunjuk mengenai cara memperbarui perangkat lunak eHub.

6 Fungsi QIAreach eHub

6.1 Ikon layar tampilan





Tabel 1. Ikon layar tampilan

| Ikon | ID | Deskripsi |
|---|--|--|
|  | Please Insert (Harap Sisipkan) | eStick siap digunakan pada QIAreach eHub. |
|  | Self-test (Penguji mandiri) | eStick telah disisipkan dan pengujian mandiri sedang dilakukan. |
|  | Add sample (Tambahkan sampel) | eStick siap ditambahkan sampel pada port deteksi. Sampel harus ditambahkan dalam 60 menit sejak melepaskan eStick dari kemasan foil. |
|  | Processing (Dalam proses) | eStick telah mendeteksi sampel dan sedang memproses pengujian. Timer hitungan mundur pengujian ditampilkan. Jangan melepaskan eStick hingga hasil ditampilkan. Waktu pengujian dapat berbeda-beda di berbagai produk QIAreach. |
|  | Positive (Positif) (beragam dengan pengujian) | Pengujian menunjukkan hasil positif. |
|  | Negative (Negatif) (beragam dengan pengujian) | Pengujian menunjukkan hasil negatif. |
|  | Error (Kesalahan) | Pengujian mengalami kesalahan. Huruf menunjukkan tipe dan angka merupakan kode kesalahan. Lihat bab Pemecahan masalah untuk informasi selengkapnya. |

6.2 Indikator LED baterai

Jika terhubung ke sumber daya, QIAreach eHub harus memiliki daya baterai yang memadai untuk menyelesaikan semua pengujian QIAreach yang sedang dalam proses. QIAreach eHub yang dayanya terisi penuh akan menyimpan daya baterai internal selama minimal 8 jam. Pengujian QIAreach tidak boleh dilakukan jika daya baterai kurang dari 10% dan tidak terhubung ke sumber daya. Level baterai dapat diperiksa dengan menghubungkan QIAreach eHub ke komputer menggunakan kabel USB yang tersedia dan membuka perangkat lunak QIAreach. Perangkat lunak menampilkan level pengisian baterai di sudut kanan bawah layar. Level baterai juga ditunjukkan dalam berbagai status LED baterai yang tertera di bawah ini.

Tabel 2. Level baterai

| Layar | Status LED | Arti |
|---|----------------|---|
| Tidak ada | nonaktif | QIAreach eHub mati. |
|  | Berkedip hijau | Dalam proses pengisian daya baterai. |
|  | Hijau konstan | QIAreach eHub menyala, baterai terisi > 50%. |
|  | Jingga konstan | QIAreach eHub menyala, baterai terisi 10 – 50%. |
|  | Merah konstan | QIAreach eHub menyala, baterai terisi < 10%. |
|  | Berkedip merah | QIAreach eHub menyala, baterai tidak terisi. |

7 Pemeliharaan

QIAreach eHub tidak memerlukan pemeliharaan layanan atau kalibrasi apa pun.

7.1 Pembersihan QIAreach eHub setelah penggunaan

| | |
|---|--|
| PERINGATAN/ PERHATIAN  | Risiko cedera pribadi dan kerusakan material (W2) Lepaskan sambungan QIAreach eHub dari semua sumber daya sebelum membersihkan. (C3) Pastikan bahwa QIAreach eHub mati sebelum membersihkan. |
|---|--|

| | |
|--|--|
| PERHATIAN  | Risiko kerusakan terhadap QIAreach eHub (C4) Saat membersihkan, hindari masuknya air secara sengaja ke dalam port koneksi eStick. |
|--|--|

| | |
|---|---|
| PERHATIAN  | Risiko kerusakan terhadap QIAreach eHub (C5) Hindari penggunaan cairan berlebih yang dapat masuk ke bagian dalam unit saat membersihkan QIAreach eHub. |
|---|---|

Hanya gunakan bahan berikut untuk membersihkan permukaan luar QIAreach eHub:

- Detergen lembut
- Air

Saat membersihkan permukaan QIAreach eHub:

- Kenakan sarung tangan, jas lab, dan kaca mata pelindung.
- Basahi kertas tisu dengan detergen lembut, lalu seka permukaan QIAreach eHub ke arah bawah dan area meja kerja di sekitarnya. Berhati-hatilah agar tidak membasahi port koneksi eStick atau tombol ON/OFF (NYALA/MATI) dan port USB tanpa sengaja.
- Keringkan permukaan QIAreach eHub dengan kertas tisu baru.

8 Pemecahan Masalah

8.1 Informasi umum

Bab ini memberikan informasi tentang beberapa masalah yang mungkin terjadi dengan QIAreach eHub disertai dengan kemungkinan penyebab dan solusinya. Informasi spesifik mungkin beragam dengan pengujian QIAreach. Untuk pemecahan masalah terkait pengujian QIAreach tertentu, lihat Petunjuk Penggunaan kit yang berlaku.

8.2 Menghubungi Layanan Teknis QIAGEN

Saat menghubungi Layanan Teknis QIAGEN mengenai kesalahan terhadap QIAreach eHub, catat langkah-langkah yang dapat menyebabkan kesalahan. Informasi ini akan membantu Layanan Teknis QIAGEN untuk memecahkan masalah.

Saat menghubungi Layanan Teknis QIAGEN untuk melaporkan kesalahan, harap siapkan informasi berikut:

- Nomor seri QIAreach eHub
- Tipe pengujian dan nomor lot kit uji
- Kode Kesalahan (jika ada)
- Titik waktu ketika kesalahan terjadi untuk pertama kalinya
- Frekuensi terjadinya kesalahan (mis., kesalahan intermiten atau persisten)
- Foto kesalahan, jika memungkinkan

Catatan: Informasi tentang perangkat lunak terbaru dapat ditemukan di www.qiagen.com. Dalam beberapa kasus, pembaruan mungkin tersedia untuk mengatasi masalah tertentu. Untuk bantuan, kunjungi www.qiagen.com/support.

8.3 Kode kesalahan QIAreach eHub

Jika QIAreach eHub menampilkan kode kesalahan, baca tabel di bawah untuk deskripsi dan solusi kesalahan terperinci.

Tabel 2. Kategori kode kesalahan QIAreach eHub – deskripsi umum

| Tipe kesalahan | Format kode kesalahan | Deskripsi |
|----------------------|-----------------------|--|
| Pengujian Mandiri | A-[Kode kesalahan] | Kegagalan elektronik eStick |
| Algoritme | B-[Kode kesalahan] | Kesalahan proses atau kesalahan alur kerja pengguna |
| Komunikasi/Lain-lain | C-[Kode kesalahan] | Data tidak valid atau hilang komunikasi antara eStick dan eHub |

Tabel 3. Kode kesalahan “A”

| Kode kesalahan | Deskripsi | Saran tindakan |
|----------------|---------------------|--|
| A-1 | eStick Bekas | Buang dan gunakan eStick baru. |
| A-2 | Kesalahan metadata | Buang dan gunakan eStick baru. |
| A-4 | Kesalahan metadata | Buang dan gunakan eStick baru. |
| A-8 | Kegagalan Tegangan | Lepaskan dan sisipkan eStick kembali. Jika masih terjadi kesalahan, buang dan gunakan eStick baru. |
| A-16 | Kegagalan Tegangan | Lepaskan dan sisipkan eStick kembali. Jika masih terjadi kesalahan, buang dan gunakan eStick baru. |
| A-32 | Kegagalan Tegangan | Lepaskan dan sisipkan eStick kembali. Jika masih terjadi kesalahan, buang dan gunakan eStick baru. |
| A-64 | Kegagalan Tegangan | Lepaskan dan sisipkan eStick kembali. Jika masih terjadi kesalahan, buang dan gunakan eStick baru. |
| A-128 | Kegagalan Frekuensi | Lepaskan dan sisipkan eStick kembali. Jika masih terjadi kesalahan, buang dan gunakan eStick baru. |
| A-256 | Kegagalan Frekuensi | Lepaskan dan sisipkan eStick kembali. Jika masih terjadi kesalahan, buang dan gunakan eStick baru. |
| A-512 | Kegagalan Frekuensi | Lepaskan dan sisipkan eStick kembali. Jika masih terjadi kesalahan, buang dan gunakan eStick baru. |
| A-1024 | Kegagalan Frekuensi | Lepaskan dan sisipkan eStick kembali. Jika masih terjadi kesalahan, buang dan gunakan eStick baru. |
| A-2048 | Kegagalan Arus LED | Lepaskan dan sisipkan eStick kembali. Jika masih terjadi kesalahan, buang dan gunakan eStick baru. |

Tabel dilanjutkan di halaman berikutnya

Tabel dilanjutkan dari halaman sebelumnya

Tabel 3. Kode kesalahan "A" (lanjutan)

| Kode kesalahan | Deskripsi | Saran tindakan |
|----------------|---------------------------|--|
| A-4096 | Kegagalan Arus LED | Lepaskan dan sisipkan eStick kembali. Jika masih terjadi kesalahan, buang dan gunakan eStick baru. |
| A-8192 | Kegagalan Arus LED | Lepaskan dan sisipkan eStick kembali. Jika masih terjadi kesalahan, buang dan gunakan eStick baru. |
| A-16384 | Kegagalan Arus LED | Lepaskan dan sisipkan eStick kembali. Jika masih terjadi kesalahan, buang dan gunakan eStick baru. |
| A-32768 | Kegagalan Frekuensi Gelap | Lepaskan dan sisipkan eStick kembali. Jika masih terjadi kesalahan, buang dan gunakan eStick baru. |
| A-65535 | Nilai tidak diketahui | Lepaskan dan sisipkan eStick kembali. Jika masih terjadi kesalahan, buang dan gunakan eStick baru. |

Tabel 4. Kode kesalahan "B"

| Kode kesalahan | Deskripsi | Saran tindakan |
|----------------|----------------------------------|--|
| B-0 | Tidak ditemukan hasil | Buang dan gunakan eStick baru. |
| B-8 | Gelombang Konjugasi Terlalu Awal | Pastikan eStick disisipkan sebelum menambahkan sampel. Buang dan gunakan eStick baru. |
| B-9 | Gelombang Konjugasi Terlalu Awal | Periksa warna dan/atau viskositas sampel*. Buang dan gunakan eStick baru. |
| B-10 | Frekuensi Gelap Tinggi | Pastikan pengujian di tempat gelap. Buang dan gunakan eStick baru. |
| B-12 | Tidak Ada Frekuensi | Buang dan gunakan eStick baru. |
| B-13 | Tidak Ada Frekuensi | Buang dan gunakan eStick baru. |
| B-14 | Sampel tidak terdeteksi | Periksa warna dan/atau viskositas sampel*. Jalankan pengujian dalam 60 menit sejak melepaskan eStick dari foil. Buang dan gunakan eStick baru. |
| B-15 | Frekuensi di Luar Jangkauan | Buang dan gunakan eStick baru. |
| B-16 | Frekuensi Rendah | Pastikan sampel tercampur dalam tabung pemrosesan sebelum menambahkan sampel pengujian. Buang dan gunakan eStick baru. |
| B-17 | Frekuensi Tinggi | Buang dan gunakan eStick baru. |
| B-18 | Frekuensi di Luar Jangkauan | Buang dan gunakan eStick baru. |
| B-19 | Frekuensi Rendah | Pastikan sampel tercampur dalam tabung pemrosesan sebelum menambahkan sampel pengujian. Buang dan gunakan eStick baru. |
| B-21 | Kegagalan Data Puncak | Periksa warna dan/atau viskositas sampel*. Buang dan gunakan eStick baru. |
| B-22 | Waktu Habis Hasil | Buang dan gunakan eStick baru. |
| B-23 | Masalah Awal | Buang dan gunakan eStick baru. |
| B-24 | Masalah Awal | Buang dan gunakan eStick baru. |
| B-25 | Derau Sinyal | Buang dan gunakan eStick baru. |
| B-255 | Pengujian Dilepaskan Lebih Awal | Tunggu hingga pengujian selesai sebelum melepaskan eStick. Buang dan gunakan eStick baru. |

* Lihat bab Panduan Pemecahan Masalah pada Petunjuk Penggunaan kit yang berlaku untuk petunjuk lebih lanjut.

Tabel 5. Kode kesalahan "C"

| Kode kesalahan | Deskripsi | Saran tindakan |
|----------------|--------------------------------------|---|
| C-0 | Gangguan Koneksi | Lepaskan dan sisipkan eStick kembali. Jika masih terjadi kesalahan, buang dan gunakan eStick baru. |
| C-1 | eStick Kedaluwarsa | Pengujian melewati tanggal kedaluwarsa. Gunakan eStick dalam masa kedaluwarsa. |
| C-2 | Sampel tidak terdeteksi | Jalankan pengujian dalam 60 menit sejak melepaskan eStick dari foil. Buang dan gunakan eStick baru. |
| C-3 | Mulai Pengaktifan Tidak Dikonfirmasi | Lepaskan dan sisipkan eStick kembali. Jika masih terjadi kesalahan, buang dan gunakan eStick baru. Jika masih terjadi kesalahan dengan eStick yang baru, hentikan penggunaan port eHub. |
| C-4 | Kegagalan Pengujian Mandiri | Lepaskan dan sisipkan eStick kembali. Jika masih terjadi kesalahan, buang dan gunakan eStick baru. Jika masih terjadi kesalahan dengan eStick yang baru, hentikan penggunaan port eHub. |
| C-5 | Kegagalan Metadata | Lepaskan dan sisipkan eStick kembali. Jika masih terjadi kesalahan, buang dan gunakan eStick baru. Jika masih terjadi kesalahan dengan eStick yang baru, hentikan penggunaan port eHub. |
| C-6 | Kegagalan Data Pengukuran | Lepaskan dan sisipkan eStick kembali. Jika masih terjadi kesalahan, buang dan gunakan eStick baru. Jika masih terjadi kesalahan dengan eStick yang baru, hentikan penggunaan port eHub. |
| C-7 | Kegagalan Data Pengukuran | Lepaskan dan sisipkan eStick kembali. Jika masih terjadi kesalahan, buang dan gunakan eStick baru. Jika masih terjadi kesalahan dengan eStick yang baru, hentikan penggunaan port eHub. |
| C-8 | Kegagalan Inisialisasi Perintah | Lepaskan dan sisipkan eStick kembali. Jika masih terjadi kesalahan, buang dan gunakan eStick baru. Jika masih terjadi kesalahan dengan eStick yang baru, hentikan penggunaan port eHub. |
| C-9 | Kegagalan Algoritme | Lepaskan dan sisipkan eStick kembali. Jika masih terjadi kesalahan, buang dan gunakan eStick baru. Jika masih terjadi kesalahan dengan eStick yang baru, hentikan penggunaan port eHub. |

Tabel dilanjutkan di halaman berikutnya

Tabel dilanjutkan dari halaman sebelumnya

Tabel 5. Kode kesalahan "C" (lanjutan)

| Kode kesalahan | Deskripsi | Saran tindakan |
|----------------|-----------------------------------|---|
| C-10 | Waktu Hasil Tidak Diduga | Lepaskan dan sisipkan eStick kembali. Jika masih terjadi kesalahan, buang dan gunakan eStick baru. Jika masih terjadi kesalahan dengan eStick yang baru, hentikan penggunaan port eHub. |
| C-11 | Waktu Habis eStick | Jalankan pengujian dalam 60 menit sejak melepaskan eStick dari foil. Buang dan gunakan eStick baru. |
| C-12 | Pengujian Dilepaskan Terlalu Awal | Tunggu hingga pengujian selesai sebelum melepaskan eStick. Buang dan gunakan eStick baru. |
| C-13 | Gangguan Koneksi | Lepaskan dan sisipkan eStick kembali. Jika masih terjadi kesalahan, buang dan gunakan eStick baru. Jika masih terjadi kesalahan dengan eStick yang baru, hentikan penggunaan port eHub. |
| C-14 | Baterai eHub Lemah | Isi daya eHub atau hubungkan ke daya utama sebelum mengulangi pengujian. Lepaskan dan sisipkan eStick kembali. Jika masih terjadi kesalahan, buang dan gunakan eStick baru. |
| C-15 | Kesalahan Internal eHub | eHub tidak dapat digunakan lagi. Hubungi Dukungan Pelanggan QIAGEN. |
| C-16 | Kegagalan RTC eHub | eHub tidak dapat digunakan lagi. Hubungi Dukungan Pelanggan QIAGEN. |

9 Spesifikasi Teknis

Dimensi dan berat

| | |
|---------|--------------------------|
| Dimensi | Lebar: 304 x 112 x 51 mm |
| Berat | 1000 g |

Persyaratan daya

| | |
|---|-------------------------------------|
| Plug input UE dan AC yang Dapat Ditukar | Adaptor Pengisi Daya USB (tersedia) |
| Tegangan | 100–240 VAC |
| Daya | 0,4A maks |
| Frekuensi | 50–60 Hz |
| Regulasi jalur | ± 1% |
| Regulasi muatan | ± 5% |
| Variasi Frekuensi Jalur | ± 3 Hz |

Perangkat QIAreach eHub:

| | |
|----------|-------|
| Tegangan | 5V DC |
| Daya | 1,0A |

Baterai ion litium internal (tidak dapat diservis sendiri oleh pengguna):

- Tegangan: 3,7V nominal
- Kapasitas: 3350 mAh nominal

Kondisi pengoperasian

| | |
|----------------------|---|
| Suhu Udara | 15–30 °C |
| Kelembapan Relatif | 30–65% (tanpa kondensasi) |
| Lokasi Pengoperasian | Hanya untuk penggunaan di dalam ruangan |

Kondisi transpor

| | |
|--------------------|---|
| Suhu Udara | –20 hingga 60 °C |
| Kelembapan Relatif | Kelembapan relatif maksimum 70%, tanpa kondensasi |

Kondisi penyimpanan

| | |
|--------------------|---------------------------|
| Suhu Udara | 15–30 °C |
| Kelembapan Relatif | 30–65% (tanpa kondensasi) |

Kepatuhan RoHS (Tanggung Jawab Kesehatan dan Keselamatan):

- Sesuai dengan RoHS 10 EU Directive 2015/863: Batasan Penggunaan Bahan Berbahaya tertentu dalam peralatan listrik dan elektronik

Kompatibilitas elektromagnetik (Electromagnetic compatibility, EMC)

- Sesuai dengan IEC 61326-1: Peralatan listrik untuk pengukuran, kontrol, dan penggunaan laboratorium – persyaratan EMC – Bagian 1: Persyaratan umum
- Memenuhi persyaratan CISPR 11:2015: Perangkat ISM Equipment Radiated RF Emissions as a Group 1, Class A
- Memenuhi persyaratan FCC Bab 47 CFR Pasal 15 Subpasal B– unintentional radiator sebagai perangkat Kelas A

Keselamatan Listrik

- Sesuai dengan IEC 61010-1: Persyaratan keselamatan mengenai peralatan listrik untuk pengukuran, kontrol, dan penggunaan laboratorium - Bagian 1: Persyaratan umum

10 Lampiran A – Data Teknis

10.1 Kepatuhan FCC: Pernyataan Kepatuhan Pemasok

Informasi Kepatuhan 47 CFR § 2.1077

Pengenal Unik: 9002969 – QIAGEN QIAreach eHub

Penanggung Jawab – Informasi Kontak AS

QIAGEN Inc. - AS

19300 Germantown Road

Germantown, MD 20874

Telepon: (800-362-7737)

Email: customercare-us@qiagen.com

Pernyataan Kepatuhan FCC

Produk ini telah diuji dan terbukti mematuhi batasan untuk perangkat digital Kelas A sesuai dengan Pasal 15 dari Peraturan FCC. Batasan ini dirancang untuk memberikan perlindungan yang wajar terhadap interferensi berbahaya saat peralatan dioperasikan di lingkungan komersial. Produk ini menghasilkan, menggunakan, dan dapat memancarkan energi frekuensi radio dan, jika tidak dipasang dan digunakan sesuai dengan panduan petunjuk produsen, dapat menyebabkan interferensi berbahaya terhadap komunikasi radio. Pengoperasian produk ini di area pemukiman kemungkinan dapat menyebabkan interferensi berbahaya, dan Anda diwajibkan untuk memperbaiki interferensi tersebut dengan biaya Anda sendiri.

Perangkat ini sesuai dengan Pasal 15 Aturan FCC. Pengoperasian tunduk pada dua syarat berikut:

- 1) Perangkat ini tidak dapat menyebabkan gangguan berbahaya.
- 2) Perangkat ini harus menerima setiap gangguan yang diterima, termasuk gangguan yang mungkin menyebabkan pengoperasian yang tidak diharapkan.

Pemberitahuan: Peraturan FCC menyatakan bahwa perubahan atau modifikasi yang tidak disetujui secara tegas oleh QIAGEN, Inc. dapat membatalkan otoritas Anda untuk mengoperasikan peralatan ini.

Batasan ini dirancang untuk memberikan perlindungan yang wajar terhadap gangguan yang berbahaya di lingkungan komersial. Namun demikian, tidak ada jaminan bahwa gangguan tidak akan terjadi saat melakukan instalasi tertentu. Jika peralatan ini menyebabkan gangguan yang berbahaya terhadap penerimaan radio atau televisi, yang dapat ditentukan dengan mematikan dan menghidupkan peralatan, Anda dianjurkan untuk mencoba mengatasi gangguan tersebut dengan satu atau beberapa tindakan berikut:

- Ubah arah atau pindahkan antena penerima radio/televisi.
- Jauhkan peralatan ini dengan penerima radio/televisi.
- Sambungkan peralatan ke outlet lain sehingga peralatan berada di sirkuit cabang utama daya yang berbeda dengan penerima radio/televisi.
- Tanyakan pada perwakilan QIAGEN atau teknisi radio/televisi berpengalaman untuk saran lain.

Guna menjaga kepatuhan terhadap peraturan FCC, peralatan ini harus digunakan dengan kabel USB dan Pengisi Daya USB yang disediakan. Pengoperasian dengan peralatan yang tidak disetujui atau kabel pengganti dapat menyebabkan gangguan penerimaan radio dan TV.

10.2 Limbah Peralatan Listrik dan Elektronik (Waste Electrical and Electronic Equipment, WEEE)

Bab ini memberikan informasi tentang pembuangan limbah peralatan listrik dan elektronik oleh pengguna.

Simbol tempat sampah beroda yang disilang (lihat di bawah) menunjukkan bahwa produk ini tidak boleh dibuang bersama limbah lainnya; dan harus dibawa ke fasilitas pemeliharaan yang disetujui atau ke tempat pengumpulan yang ditunjuk untuk daur ulang, sesuai dengan hukum dan peraturan setempat.

Pengumpulan terpisah dan daur ulang peralatan elektronik limbah pada saat pembuangan dapat membantu melestarikan sumber daya alam dan memastikan bahwa produk tersebut didaur ulang dengan cara yang melindungi kesehatan manusia dan lingkungan.



Proses daur ulang dapat disediakan oleh QIAGEN berdasarkan permintaan dengan biaya tambahan. Di Uni Eropa, sesuai dengan persyaratan daur ulang WEEE spesifik dan di mana produk pengganti dipasok oleh QIAGEN, disediakan daur ulang gratis untuk peralatan elektronik bertanda WEEE.

Untuk mendaur ulang peralatan elektronik, hubungi kantor penjualan QIAGEN setempat untuk mendapatkan formulir pengembalian yang diperlukan. Setelah formulir dikirimkan, Anda akan dihubungi oleh QIAGEN baik untuk meminta informasi tindak lanjut guna penjadwalan pengumpulan limbah elektronik atau untuk memberi Anda penawaran individual.

10.3 Penafian dan jaminan

KECUALI SEBAGAIMANA DISEDIAKAN DALAM SYARAT DAN KETENTUAN PENJUALAN QIAGEN UNTUK QIAREACH EHUB, QIAGEN TIDAK MENANGGUNG KEWAJIBAN APA PUN DAN MENAFIKAN SEMUA JAMINAN YANG TERTULIS SECARA TEGAS ATAU TERSIRAT TERKAIT PENGGUNAAN QIAREACH EHUB TERMASUK TANGGUNG JAWAB ATAU JAMINAN TERKAIT KELAYAKAN UNTUK DIPERJUALBELIKAN, KESESUAIAN UNTUK TUJUAN TERTENTU, ATAU PELANGGARAN ATAS PATEN, HAK CIPTA, ATAU HAK KEKAYAAN INTELEKTUAL LAINNYA APA PUN DI MANA PUN DI SELURUH DUNIA.

1.1 Informasi Pemesanan

| Produk | Isi | No. Kat. |
|---------------|---|-----------------|
| QIAreach eHub | Termasuk 1 QIAreach eHub; 1 drive USB berisi perangkat lunak QIAreach; 1 kabel pengisi daya USB; 1 adaptor daya; 1 penutup antidebu QIAreach eHub | 9002969 |

Untuk informasi pelisensian terbaru dan penafian produk-spesifik, lihat buku pegangan atau panduan pengguna kit QIAGEN. Buku pegangan atau panduan pengguna kit QIAGEN tersedia di www.qiagen.com atau dapat dipesan dari Layanan Teknis QIAGEN atau distributor lokal Anda.

12 Riwayat Revisi Dokumen

| Tanggal | Perubahan |
|------------------|--|
| R1, Juni 2020 | Rilis awal |
| R2, Oktober 2020 | Nama merek produk berubah menjadi QIAreach eHub Penambahan simbol IVD pada halaman sampul Pembaruan bab Simbol untuk menambahkan simbol RoHS, UL, dan Bahaya Biologis Penambahan peringatan Bahaya Biologis dalam bab Keselamatan biologis Pembaruan bab Membuka kemasan dan menginstal QIAreach eHub untuk menambahkan informasi tentang indikator LED Baterai pada eHub Pembaruan bab Kode kesalahan QIAreach eHub Pembaruan Persyaratan tegangan dalam bab Spesifikasi Teknis |
| R3, Juni 2021 | Pembaruan Merek dari QIAreach™ menjadi QIAreach® Pembaruan bab komponen pengiriman dan QIAreach eHub untuk merevisi foto dan deskripsi komponen Adaptor Pengisi Daya USB Pembaruan Informasi Pemecahan Masalah untuk menambahkan informasi kontak Revisi Tabel 4 pada bab Kode kesalahan QIAreach eHub Pembaruan bab Spesifikasi Teknis untuk merevisi Persyaratan daya dan informasi kondisi Transpor |

Halaman ini sengaja dikosongkan

Perjanjian Lisensi Terbatas untuk QIAreach® eHub

Penggunaan produk ini menyatakan perjanjian pembeli atau pengguna produk dengan ketentuan berikut:

1. Produk hanya boleh digunakan sesuai dengan protokol yang disediakan bersama produk dan buku pegangan ini dan hanya digunakan dengan komponen yang terdapat di dalam kit saja. QIAGEN tidak memberikan lisensi apa pun berdasarkan kekayaan intelektualnya untuk menggunakan atau menggabungkan komponen yang tersedia dengan kit ini dengan komponen apa pun yang tidak termasuk dalam kit ini kecuali sebagaimana dijelaskan dalam protokol yang disediakan dengan produk, buku pegangan ini, dan protokol tambahan yang tersedia di www.qiagen.com. Beberapa protokol tambahan ini telah disediakan oleh pengguna QIAGEN bagi pengguna QIAGEN. Protokol-protokol tersebut belum diuji secara menyeluruh atau dioptimalkan oleh QIAGEN. QIAGEN tidak memberi garansi atau menjamin bahwa pihaknya tidak melanggar hak-hak pihak ketiga.
2. Selain lisensi yang dinyatakan secara tegas, QIAGEN tidak membuat jaminan bahwa kit ini dan/atau penggunaannya tidak melanggar hak-hak pihak ketiga.
3. Kit ini serta komponennya dilisensikan untuk penggunaan satu kali dan tidak boleh digunakan kembali, diperbarui, atau dijual kembali.
4. QIAGEN secara khusus menyangkal segala lisensi lain, yang dinyatakan secara tegas maupun tersirat selain yang dinyatakan secara tegas di atas.
5. Pembeli dan pengguna kit setuju untuk tidak mengambil atau mengizinkan orang lain mengambil langkah apa pun yang dapat menyebabkan atau mendukung tindakan apa pun yang dilarang di atas. QIAGEN dapat memberlakukan larangan Perjanjian Lisensi Terbatas ini di Pengadilan mana pun, dan akan memulihkan semua biaya investigasi dan Pengadilannya, termasuk biaya pengacara, dalam tindakan apa pun untuk menegakkan Perjanjian Lisensi Terbatas ini atau hak kekayaan intelektualnya yang terkait dengan kit dan/atau komponennya.

Untuk ketentuan lisensi yang diperbarui, lihat www.qiagen.com.

Merek Dagang: QIAGEN®, Sample to Insight, QIAreach® (QIAGEN Group). Nama, merek dagang terdaftar, dll. yang digunakan di dalam dokumen ini, meski tidak secara khusus ditandai sebagaimana demikian, tidak akan dianggap sebagai tanpa perlindungan undang-undang.
1118891 06-2021 © 2021 QIAGEN®, hak cipta dilindungi undang-undang.

