

2021. gada septembris

QIAstat-Dx[®] Analyzer 1.0 lietotāja rokasgrāmata



1. versija Izmantošanai ar programmatūras versiju 1.5.x

IVD

CE

REF

9002824 (QIAstat-Dx Analyzer 1.0, pabeigta sistēma)

REF

9002814 (QIAstat-Dx Analytical Module)

REF

9002813 (QIAstat-Dx Operational Module)



QIAGEN GmbH, QIAGEN Strasse 1, D-40724 Hilden

Saturs

1	Levads	7
1.1	Par šo lietotāja rokasgrāmatu	7
1.2	Vispārīga informācija	8
1.2.1	Tehniskā palīdzība	8
1.2.2	Paziņojums par politiku.....	8
1.3	QIAstat-Dx Analyzer 1.0 paredzētā lietošana	9
1.3.1	Izmantošanas ierobežojumi	9
2	Drošības informācija	10
2.1	Pareiza lietošana	11
2.2	Ar QIAstat-Dx Analyzer 1.0 transportēšanu saistīti piesardzības pasākumi	12
2.3	Elektrodrošība	12
2.4	Ķīmiskā drošība	12
2.5	Bioloģiskā drošība.....	13
2.6	Atkritumu utilizācija	14
2.7	Uz sistēmas QIAstat-Dx Analyzer 1.0 redzami simboli	15
2.8	Datu drošība	15
2.9	Kiberdrošība.....	16
3	Vispārējs apraksts.....	17
3.1	Sistēmas apraksts.....	17
3.2	QIAstat-Dx Analyzer 1.0 apraksts	17
3.3	QIAstat-Dx analīzes kasetnes apraksts	19
3.4	QIAstat-Dx Analyzer programmatūra	20
4	Uzstādīšanas procedūras	21
4.1	Vietas prasības	21
4.2	QIAstat-Dx Analyzer 1.0 piegāde un komponenti	22
4.3	Sistēmas QIAstat-Dx Analyzer 1.0 izpakošana un uzstādīšana.....	24
4.4	Papildu analizēšanas moduļu uzstādīšana	28
4.5	Sistēmas QIAstat-Dx Analyzer 1.0 iepakošana atpakaļ un transportēšana	34
5	Testa izpilde un rezultātu skatīšana.....	35

5.1	Sistēmas QIAstat-Dx Analyzer 1.0 palaišana.....	35
5.2	QIAstat-Dx analīzes kasetnes sagatavošana.....	36
5.3	Testa izpildes procedūra	36
5.4	Testa izpildes atcelšana.....	43
5.5	Rezultātu skatīšana	44
5.5.1	Amplifikācijas līkņu skatīšana.....	45
5.5.2	Kušanas līkņu skatīšana.....	47
5.5.3	Detalizētas informācijas par testu skatīšana	48
5.5.4	Iepriekšējo testu rezultātu pārlūkošana	49
5.5.5	Rezultātu eksportēšana uz USB disku	53
5.5.6	Rezultātu drukāšana	53
5.5.7	Atbalsta pakotnes izveide.....	53
6	Sistēmas funkcijas un opcijas	55
6.1	Galvenais ekrāns	55
6.1.1	Vispārējā statusa josla.....	56
6.1.2	Moduļu statusa josla.....	56
6.1.3	Moduļa statusa lapa	57
6.1.4	Galvenās izvēlnes josla	58
6.1.5	Satura apgabals	59
6.2	Ekrāns Login (Pieteikties)	59
6.2.1	Atteikšanās.....	61
6.3	Ekrānsaudzētājs	62
6.4	Izvēlne Options (Opcijas).....	63
6.5	Printera funkcijas	63
6.5.1	Printera instalēšana un dzēšana	63
6.5.2	Drukas darbu skatīšana.....	63
6.5.3	Drukas darbu dzēšana	64
6.6	Ārējās kontroles materiālu (EC) iestatījumi	64
6.7	Arhīva rezultāti	67
6.7.1	Arhīva izveide.....	68
6.7.2	Arhīva atvēršana	70

6.7.3	Automātiskais arhīvs	71
6.8	Lietotāju pārvaldība.....	72
6.8.1	Piekluve lietotāju sarakstam un tā pārvaldība	73
6.8.2	Lietotāju pievienošana.....	77
6.9	Analīžu pārvaldība	78
6.9.1	Pieejamo analīžu pārvaldība	78
6.9.2	Epidemioloģijas pārskata izveide	80
6.9.3	Jaunu analīžu importēšana	80
6.10	Sistēmas QIAstat-Dx Analyzer 1.0 konfigurēšana	82
6.10.1	Reģionālie iestatījumi	82
6.10.2	HIS/LIS iestatījumi.....	85
6.10.3	QIASphere Base iestatījumi	85
6.10.4	Vispārēji iestatījumi	87
6.10.5	Printera iestatījumi.....	88
6.10.6	iestatījumi	89
6.10.7	Tīkla koplietojums.....	91
6.10.8	Sistēmas žurnālfails.....	92
6.10.9	Informācija par versiju un programmatūras licences līgums.....	93
6.10.10	Sistēmas atjaunināšana	93
6.10.11	Sistēmas dublēšana	95
6.11	Paroles mainīšana	97
6.12	QIAstat-Dx Analyzer 1.0 sistēmas statuss	98
6.13	Sistēmas QIAstat-Dx Analyzer 1.0 izslēgšana	98
7	Savienojamība ar HIS/LIS.....	99
7.1	Sakaru ar HIS/LIS aktivizēšana un konfigurēšana	99
7.2	Analīzes nosaukuma konfigurēšana	100
7.3	Testa pasūtījuma izveide, izmantojot savienojumu ar resursdatoru	101
7.3.1	QIAstat-Dx Analyzer 1.0 konfigurēšana, izmantojot savienojumu ar resursdatoru	101
7.3.2	Testa izpilde saskaņā ar testa pasūtījumu.....	101
7.4	Testa rezultātu augšupielāde resursdatorā	105

7.4.1	Testa rezultātu automātiska augšupielāde resursdatorā	105
7.4.2	Sistēmas QIAstat-Dx Analyzer 1.0 konfigurēšana testa rezultātu manuālai augšupielādei resursdatorā	107
7.4.3	Testa rezultātu manuāla augšupielāde resursdatorā	107
7.5	Ar resursdatora savienojumu saistīto problēmu novēršana	108
8	Ārējās kontroles materiāls (EC)	109
8.1	Ārējās kontroles materiāla konfigurēšana	109
8.2	EC testa izpildes procedūra	109
8.3	EC testu rezultātu skatīšana	116
8.3.1	EC amplifikācijas līkņu skatīšana	117
8.3.2	EC kušanas līkņu skatīšana	117
8.3.3	Detalizētas informācijas par EC testu skatīšana	117
9	Apkope.....	120
9.1	Apkopes darbi	120
9.2	Sistēmas QIAstat-Dx Analyzer 1.0 virsmas tīrīšana.....	120
9.3	Sistēmas QIAstat-Dx Analyzer 1.0 virsmas dekontaminācija.....	121
9.4	Gaisa filtra nomaiņa	123
9.5	QIAstat-Dx Analyzer 1.0 labošana	124
10	Problēmu novēršana	125
10.1	Aparatūras un programmatūras kļūdas	126
10.2	Kļūdu un brīdinājuma ziņojumi	127
11	Tehniskie dati.....	131
12	Pielikumi	132
12.1	Printera instalēšana un konfigurācija	132
12.1.1	Printera pievienošana, izmantojot USB kabeli.....	132
12.1.2	Printera pievienošana, izmantojot Ethernet kabeli.....	132
12.1.3	Printera instalēšana, izmantojot noklusējuma draiveri.....	132
12.1.4	Printera instalēšana, instalējot draiveri	133
12.1.5	CUPS printera draivera instalēšana	134
12.1.6	Pārbaudīto printeru saraksts	137
12.1.7	Printera dzēšana	138

12.2	Atbilstības deklarācija	139
12.3	Elektrisko un elektronisko iekārtu atkritumi (EEIA).....	140
12.4	Noteikumi par atbildību	141
12.5	Programmatūras licences līgums.....	142
12.6	Garantijas atruna	146
12.7	Vārdnīca.....	147
13	Alfabētiskais rādītājs	148
14	Dokumenta pārskatīšanas vēsture.....	151

Pēc pieprasījuma ir pieejama šīs rokasgrāmatas drukāta versija.

1 Ievads

Pateicamies, ka izvēlējāties QIAstat-Dx[®] Analyzer 1.0. Mēs ticam, ka šī ierīce kļūs par svarīgu jūsu laboratorijas iekārtu.

Šajā rokasgrāmatā ir sniegta informācija par to, kā lietot sistēmu QIAstat-Dx Analyzer 1.0 ar programmatūras versiju 1.5. Pirms QIAstat-Dx Analyzer 1.0 lietošanas ir svarīgi rūpīgi izlasīt šo lietotāja rokasgrāmatu, īpašu uzmanību pievēršot drošības informācijai. Lietotāja rokasgrāmatā sniegtie norādījumi un drošības informācija ir jāievēro, lai garantētu drošu ierīces ekspluatāciju un uzturētu to lietošanai droša stāvoklī.

Piezīme. Attēli šajā lietotāja rokasgrāmatā ir sniegti tikai piemēra nolūkā, un tie katrā analīzē var atšķirties.

1.1 Par šo lietotāja rokasgrāmatu

Šajā lietotāja rokasgrāmatā ir sniegta informācija par QIAstat-Dx Analyzer 1.0, kas ir ietverta tālāk norādītajās sadaļās.

- Ievads
- Drošības informācija
- Vispārējs apraksts
- Uzstādīšanas procedūras
- Testa izpilde un rezultātu skatīšana
- Sistēmas funkcijas un opcijas
- Savienojamība ar HIS/LIS
- Ārējās kontroles materiāls (EC)
- Apkope
- Problēmu novēršana
- Tehniskie dati

Pielikumos ir ietverta tālāk norādītajā informācija.

- Printera instalēšana un konfigurēšana, tostarp pārbaudīto printeru saraksts
- Atbilstības deklarācija
- Elektrisko un elektronisko iekārtu atkritumi (EEIA)
- Noteikumi par atbildību
- Programmatūras licences līgums
- Garantijas atruna

- Vārdnīca

1.2 Vispārīga informācija

1.2.1 Tehniskā palīdzība

Uzņēmums QIAGEN lepojas ar nodrošinātā tehniskā atbalsta kvalitāti un pieejamību. Mūsu tehniskā atbalsta dienesta komandā strādā pieredzējuši zinātnieki ar plašu praktisku un teorētisko pieredzi molekulārajā bioloģijā un QIAGEN produktu izmantošanā. Ja jums ir jautājumi vai ir radušās problēmas saistībā ar sistēmas QIAstat-Dx Analyzer 1.0 vai QIAGEN produktu lietošanu kopumā, sazināties ar mums.

QIAGEN klienti ir galvenais avots, kas var sniegt informāciju par mūsu produktu tipa vai specializētu lietošanu. Šī informācija ir ļoti noderīga citiem zinātniekiem, kā arī pētniekiem, kas strādā uzņēmumā QIAGEN. Tāpēc mēs aicinām jūs sazināties ar mums, ja jums ir ieteikumi par produktu veiktspēju vai izmantošanu jaunās procedūrās un metodēs.

Lai saņemtu tehnisko atbalstu, sazinieties ar QIAGEN tehniskās palīdzības dienestu vietnē **support.qiagen.com**.

Sazinoties ar QIAGEN tehniskā atbalsta dienestu par kļūdām, sagatavojiet tālāk norādīto informāciju.

- QIAstat-Dx Analyzer 1.0 sērijas numurs, veids, programmatūras versija un instalētie analīzes definīcijas faili
- Kļūdas kods (ja ir pieejams)
- Laiks, kad kļūda tika konstatēta pirmo reizi
- Kļūdu rašanās biežums (piemēram, neregulāra vai pastāvīga kļūda)
- Kļūdas fotoattēls, ja iespējams
- Atbalsta pakotne

1.2.2 Paziņojums par politiku

QIAGEN stratēģija ir produktu uzlabošana ar jaunu tehnoloģiju un komponentu pieejamību. QIAGEN patur tiesības jebkurā laikā veikt tehnisko datu izmaiņas. Mēs cenšamies sagatavot noderīgus un atbilstošus dokumentus, tāpēc priecāsimies par jūsu komentāriem par šo lietotāja rokasgrāmatu. Sazinieties ar QIAGEN tehniskā atbalsta dienestu.

1.3 QIAstat-Dx Analyzer 1.0 paredzētā lietošana

Sistēmu QIAstat-Dx Analyzer 1.0 ir paredzēts izmantot *in vitro* diagnostikā, lai nodrošinātu diagnostikas rezultātus. Visas analizēšanas darbības tiek veiktas pilnībā automatizētā režīmā, izmantojot molekulārās diagnostikas QIAstat-Dx kasetnes un polimerāzes ķēdes reakcijas (Polymerase Chain Reaction, PCR) noteikšanu reālajā laikā.

Sistēmu QIAstat-Dx Analyzer 1.0 ir paredzēts izmantot tikai speciālistiem, un to nav paredzēts izmantot pašpārbaudei.

1.3.1 Izmantošanas ierobežojumi

- Sistēmu QIAstat-Dx Analyzer 1.0 var lietot tikai kopā ar QIAstat-Dx analīzes kasetnēm, ievērojot norādījumus, kas sniegti šajā lietotāja rokasgrāmatā un QIAstat-Dx analīzes kasetņu lietošanas norādījumos.
- QIAstat-Dx Analyzer 1.0 pievienošanai izmantojiet tikai sistēmas komplektācijā iekļautos kabelus.
- Jebkādus apkopes vai remondarbus drīkst veikt tikai QIAGEN pilnvaroti darbinieki.
- Sistēmu QIAstat-Dx Analyzer 1.0 drīkst lietot tikai tad, ja tā novietota uz līdzenas horizontālas virsmas bez sasveres vai slīpuma.
- Ja QIAstat-Dx analīzes kasetne jau ir sekmīgi izmantota vai tās izmantošana ir saistīta ar kļūdu vai nepilnīgu izpildi, to nedrīkst izmantot atkārtoti.
- Lai nodrošinātu atbilstošu ventilāciju, visās sistēmas QIAstat-Dx Analyzer 1.0 pusēs jāsauglabā vismaz 10 cm brīva vieta.
- Sistēmu QIAstat-Dx Analyzer 1.0 nedrīkst novietot gaisa kondicionēšanas plūsmas izvades atveru vai siltummaiņu tuvumā.
- Ierīci nedrīkst pārvietot, ja tajā tiek veikts tests.
- Testa cikla norises laikā nedrīkst mainīt sistēmas konfigurāciju.
- Sistēmas QIAstat-Dx Analyzer 1.0 pacelšanai vai pārvietošanai nedrīkst izmantot skārienekrānu.
- Neizslēdziet vai nerestartējiet ierīci, kamēr notiek dublēšana, atjaunošana, sistēmas atjaunināšana vai arhīva izveide.



2 Drošības informācija

Pirms QIAstat-Dx Analyzer 1.0 lietošanas ir svarīgi rūpīgi izlasīt šo lietotāja rokasgrāmatu, īpašu uzmanību pievēršot drošības informācijai. Lietotāja rokasgrāmatā sniegtie norādījumi un drošības informācija ir jāievēro, lai garantētu drošu ierīces ekspluatāciju un uzturētu to lietošanai droša stāvoklī.

Visā lietotāja rokasgrāmatā attiecīgajās vietās ir precīzi norādīti iespējamie draudi, kas var radīt kaitējumu lietotājam vai ierīces bojājumus.

Ierīces lietošana, neievērojot ražotāja norādījumus, var ietekmēt tai nodrošināto aizsardzību.

Tālāk norādītā drošības informācija ir sniegta visā sistēmas *QIAstat-Dx Analyzer 1.0 lietotāja rokasgrāmatā*

BRĪDINĀJUMS 	Terminu BRĪDINĀJUMS izmanto, lai informētu lietotāju par situācijām, kas var radīt traumas lietotājam vai citām personām. Detalizēta informācija par šiem apstākļiem ir sniegta, piemēram, šādā lodziņā.
UZMANĪBU! 	Terminu UZMANĪBU! izmanto, lai informētu par situācijām, kas var radīt ierīces vai citas iekārtas bojājumus . Detalizēta informācija par šiem apstākļiem ir sniegta, piemēram, šādā lodziņā.
SVARĪGI!	Terminu SVARĪGI! izmanto, lai pievērstu uzmanību informācijai, kuru ir būtiski zināt, lai varētu pabeigt uzdevumu vai nodrošinātu optimālu ierīces darbību.
Piezīme	Terminu Piezīme izmanto attiecībā uz informāciju, kas izskaidro vai precizē konkrētu gadījumu vai uzdevumu.

Lietotāja rokasgrāmatā sniegtie norādījumi ir sniegti, lai papildinātu lietotāja valstī spēkā esošās standarta drošības prasības, nevis lai tās aizstātu.

2.1 Pareiza lietošana

Lietojiet sistēmu QIAstat-Dx Analyzer 1.0 saskaņā ar norādēm šajā lietotāja rokasgrāmatā. Pirms sistēmas QIAstat-Dx Analyzer 1.0 lietošanas īpaši ieteicams uzmanīgi izlasīt un iepazīties ar norādījumiem par lietošanu.

- Ievērojiet visus drošības norādījumus, kas ir uzdrukāti uz sistēmas QIAstat-Dx Analyzer 1.0 vai piestiprināti tai.
- Sistēmas QIAstat-Dx Analyzer 1.0 nepareiza lietošana vai atbilstošas uzstādīšanas un apkopes norādījumu neievērošana var radīt traumas vai sistēmas QIAstat-Dx Analyzer 1.0 bojājumus.
- Sistēmu QIAstat-Dx Analyzer 1.0 drīkst lietot tikai veselības aprūpes speciālisti ar atbilstošām zināšanām un kvalifikāciju.
- Sistēmas QIAstat-Dx Analyzer 1.0 apkopi drīkst veikt tikai QIAGEN pilnvaroti pārstāvji.
- Sistēmu QIAstat-Dx Analyzer 1.0 nedrīkst lietot bīstamā vidē, kurā to nav paredzēts ekspluatēt.
- Ievērojiet konkrētās iestādes kibernetikas procedūras par akreditācijas datu glabāšanu.

<p>BRĪDINĀJUMS/ UZMANĪBU!</p> 	<p>Traumas un materiāla bojājuma risks</p> <p>Nedrīkst atvērt sistēmas QIAstat-Dx Analyzer 1.0 pārsegu. Sistēmas QIAstat-Dx Analyzer 1.0 pārsegs ir paredzēts operatora aizsardzībai un atbilstošai sistēmas QIAstat-Dx Analyzer 1.0 darbības nodrošināšanai. Sistēmas QIAstat-Dx Analyzer 1.0 lietošana bez pārsega rada ar elektrisko strāvu saistītu apdraudējumu un sistēmas QIAstat-Dx Analyzer 1.0 darbības traucējumus.</p>
--	---

<p>BRĪDINĀJUMS/ UZMANĪBU!</p> 	<p>Traumas un materiāla bojājuma risks</p> <p>Aizverot kasetnes ievietošanas atveres vāku, ievērojiet piesardzību, lai novērstu traumas, piemēram, pirkstu iespiešanu.</p>
--	---

2.2 Ar QIAstat-Dx Analyzer 1.0 transportēšanu saistīti piesardzības pasākumi

BRĪDINĀJUMS/ UZMANĪBU! 	Traumas un materiāla bojājuma risks QIAstat-Dx Analyzer 1.0 ir smaga ierīce. Lai novērstu traumas vai sistēmas QIAstat-Dx Analyzer 1.0 bojājumus, paceļot to, ievērojiet piesardzību un izmantojiet atbilstošus pacelšanas līdzekļus.
--	---

2.3 Elektrodrošība

Ievērojiet vispārīgos drošības noteikumus, kas attiecas uz elektroierīcēm.

Pirms ierīces apkopes atvienojiet ķēdes strāvas vadu no barošanas rozetes.

BRĪDINĀJUMS 	Ar elektrisko strāvu saistītie draudi Sistēmas QIAstat-Dx Analyzer 1.0 iekšpusē ir dzīvību apdraudošs spriegums. Nedrīkst atvērt sistēmas QIAstat-Dx Analyzer 1.0 pārsegu. Ķēdes strāvas vads ir jāpievieno ķēdes barošanas rozetei, kura ir aprīkota ar aizsargzemējumu (zeme/zeme). Nepieskarieties nevienam slēdzim vai strāvas vadam ar mitrām rokām. Nelietojiet ierīci apstākļos, kas neatbilst norādītajiem jaudas nosacījumiem.
---	--

2.4 Ķīmiskā drošība

Sazinoties ar QIAGEN, ir pieejamas kasetnes materiālu drošības datu lapas (Safety Data Sheet, SDS).

Izlietotās QIAstat-Dx analīzes kasetnes ir jāutilizē saskaņā ar visiem valsts un vietējiem veselības un drošības noteikumiem un tiesību aktiem.

BRĪDINĀJUMS 	<p>Bīstamas ķīmiskas vielas</p> <p>Ķīmisko vielu noplūde no kasetnes var rasties, ja ir bojāts kasetnes korpuss. Dažas QIAstat-Dx analīzes kasetnēs izmantotās ķīmiskās vielas var būt vai var kļūt bīstamas. Vienmēr valkājiet aizsargbrilles, cimdus un laboratorijas uzsvārci.</p>
---	--

UZMANĪBU! 	<p>Sistēmas QIAstat-Dx Analyzer 1.0 bojājuma risks</p> <p>Izvairieties izšķakstīt ķīmiskas vielas vai citus šķidrumus sistēmā QIAstat-Dx Analyzer 1.0 vai no tās. Uz izšķakstītu šķidrumu radītiem bojājumiem garantija neattiecas.</p>
---	--

2.5 Bioloģiskā drošība

Pati sistēma QIAstat-Dx Analyzer 1.0 un kasetnes nesatur bioloģiski bīstamus materiālus. Tomēr bioloģiskas izcelsmes paraugus un reaģentus saturošie materiāli parasti ir jāapstrādā un jāutilizē kā iespējami bioloģiski bīstami materiāli. Ievērojiet drošas laboratorijas procedūras, kas aprakstītas Slimību kontroles un profilakses centru un Valsts veselības institūtu publicētajos dokumentos, piemēram, *“Bioloģiskā drošība mikrobioloģiskajās un biomedicīnas laboratorijās”* (www.cdc.gov/od/ohs/biosfty/biosfty.htm).

Sistēmā QIAstat-Dx Analyzer 1.0 testētie paraugi var saturēt infekciozas vielas. Lietotājiem ir jāņem vērā šādu vielu radītais veselības apdraudējums un šādi paraugi ir jāapstrādā, jāglabā un jāutilizē, ievērojot attiecīgos drošības noteikumus. Rīkojoties ar reaģentiem vai paraugiem, izmantojiet individuālās aizsardzības līdzekļus un vienreizlietojamus cimdus bez pulvera un pēc tam rūpīgi nomazgājiet rokas.

Vienmēr ievērojiet drošības pasākumus, kas izklāstīti attiecīgajās vadlīnijās, piemēram, Clinical and Laboratory Standards Institute® (CLSI) izdotajā dokumentā *“Protection of Laboratory Workers from Occupationally Acquired Infections, Approved Guidelines”* (M29) (*Laboratorijas darbinieku aizsardzība pret darba vietā iegūtām infekcijām, apstiprinātās vadlīnijas*) vai citos tālāk norādīto organizāciju atbilstošajos dokumentos.

- OSHA®: Occupational Safety and Health Administration (Darba drošības un veselības administrācija) (Amerikas Savienotās Valstis)
- ACGIH®: American Conference of Government Industrial Hygienists (Amerikas valdības rūpniecības veselības speciālistu konference) (Amerikas Savienotās Valstis)
- COSHH: Control of Substances Hazardous to Health (Veselībai bīstamo vielu kontrole) (Apvienotā Karaliste)

Uzmanīgi rīkojieties ar paraugiem un QiAstat-Dx analīzes kasetnēm un novērsiet sistēmas QiAstat-Dx Analyzer 1.0 un darbavietas kontamināciju. Ja ir radusies kontaminācija (piemēram, noplūde no kasetnes), notīriet skarto apgabalu un sistēmu QiAstat-Dx Analyzer un veiciet to dekontamināciju (skatīt 9. sadaļu).

<p>BRĪDINĀJUMS</p> 	<p>Bioloģiskie draudi</p> <p>Ievietojot infekciozus paraugus saturošas QiAstat-Dx analīzes kasetnes sistēmā QiAstat-Dx Analyzer 1.0 vai izņemot no tās, ievērojiet piesardzību. Ja kasetnē ir radusies plaisa, var rasties sistēmas QiAstat-Dx Analyzer 1.0 un tā apkārtnes kontaminācija.</p> <p>Ar visām QiAstat-Dx analīzes kasetnēm jārīkojas tā, it kā tās saturētu potenciāli infekciozas vielas.</p>
--	--

<p>UZMANĪBU!</p> 	<p>Kontaminācijas risks</p> <p>Ja QiAstat-Dx analīzes kasetne ir saplīsusi vai redzami bojāta, nekavējoties ierobežojiet kontamināciju un notīriet to. Lai arī saturs nav infekciozs, tas var izplatīties normālas darbības laikā un var papildus piesārņot analīzes rezultātus, radot aplami pozitīvus rezultātus.</p>
---	--

Lai iegūtu norādījumus par sistēmas QiAstat-Dx Analyzer 1.0 tīrīšanu un dekontamināciju, skatiet attiecīgi 9.2. un 9.3. sadaļu.











2.6 Atkritumu utilizācija

Izlietotās QiAstat-Dx analīzes kasetnes un plastmasas piederumi var saturēt bīstamas ķīmiskas vai infekciozas vielas. Šādi atkritumi ir jāsavāc un jāutilizē saskaņā ar visiem valsts un vietējiem veselības un drošības noteikumiem un tiesību aktu prasībām.

Informāciju par elektrisko un elektronisko iekārtu atkritumiem (EEIA) skatiet šeit:12.3.

2.7 Uz sistēmas QIAstat-Dx Analyzer 1.0 redzami simboli

Uz sistēmas QIAstat-Dx Analyzer 1.0 un/vai QIAstat-Dx analīzes kasetnēm ir redzami tālāk norādītie simboli.

Simbols	Atrašanās vieta	Apraksts
	Datu plāksne ierīces aizmugurē	Eiropas tirgum paredzētais CE marķējums
	Datu plāksne ierīces aizmugurē	Izstrādājumu testēšanas pakalpojumu sniegšanas laboratorijas TÜV SÜD TÜV marķējums
	Datu plāksne ierīces aizmugurē	IECEE dalībvalstu CB marķējums
	Datu plāksne ierīces aizmugurē	Ķīnas tirgum paredzētā RoHS marķējums (noteiktu bīstamu vielu izmantošanas ierobežojums elektriskās un elektroniskās ierīcēs)
	Datu plāksne ierīces aizmugurē	UZMANĪBU! Bīstami! Traumas un materiāla bojājuma risks
	Datu plāksne ierīces aizmugurē	Eiropas tirgum paredzētais EEIA marķējums
	Datu plāksne ierīces aizmugurē	Likumīgais ražotājs
	Datu plāksne ierīces aizmugurē	<i>In vitro</i> diagnostikas medicīnas ierīce
	Datu plāksne ierīces aizmugurē	Kataloga numurs
	Datu plāksne ierīces aizmugurē	Sērijas numurs

2.8 Datu drošība

Piezīme. Ļoti ieteicams regulāri veikt sistēmas dublēšanu atbilstoši jūsu organizācijas politikai par datu pieejamību un datu aizsardzību pret zaudēšanu.

Sistēma QIAstat-Dx Analyzer 1.0 tiek piegādāta USB atmiņas ierīcē, kuru vēlams izmantot īslaicīgai datu glabāšanai un vispārīgai datu pārsūtīšanai (piemēram, rezultātu saglabāšanai, sistēmas dublēšanai un arhīvu izveidei, sistēmas atjauninājumiem vai analīzes definīcijas failu importēšanai). Pastāvīgai datu glabāšanai ļoti ieteicams izmantot citu glabāšanas vietu.

Piezīme. USB atmiņas ierīces lietošanai ir noteikti ierobežojumi (piemēram, atmiņas ietilpība vai pārrakstīšanas risks), kas jāņem vērā pirms lietošanas.

Lai nodrošinātu ilgtermiņa datu drošību, ievērojiet savas organizācijas datu glabāšanas un drošības politikas attiecībā uz akreditācijas datu saglabāšanu.

2.9 Kiberdrošība

Lietojot QIAstat-Dx Analyzer 1.0, ļoti ieteicams ievērot tālāk norādītos ieteikumus kiberdrošībai.

- Sistēmu QIAstat-Dx Analyzer 1.0 lietojiet drošā vidē un drošā tīklā.
- Atjauninot sistēmu, atjaunināšanas pakotnes kontrolsummu pirms instalēšanas vienmēr salīdziniet ar tīmekļa vietnē norādīto kontrolsummu (www.qiagen.com).
- Neatstājiet ierīci, kamēr notiek sistēmas atjaunināšana, sistēmas dublēšana un arhīva atjaunošana un izveide, jo šo procesu laikā automātiskās atteikšanās funkcija ir izslēgta. Sīkāku informāciju par automātisko atteikšanos 6.10.4. sadaļā.
- Pastāvīgi veiciet sistēmas dublēšanu un dublējuma failus glabājiet drošā vietā, ideālā gadījumā bezsaistes krātuvē. Sīkāku informāciju par dublēšanu skatiet 6.10.11. sadaļā.
- Vienmēr izmantojiet USB atmiņas ierīci, kurā nav ļaunprogrammatūras.
- Izmantojiet sistēmas QIAstat-Dx Analyzer 1.0. vairāku lietotāju režīmu. Sīkāku informāciju par funkciju Lietotāju pārvaldība skatiet 6.8. sadaļā.
- Ievērojiet vismazāko privilēģiju principu (konta piešķiršana lietotājam atbilstoši viņa darba profilam). Sīkāku informāciju par funkciju Lietotāju pārvaldība skatiet 6.8. sadaļā.
- Ievērojiet organizācijas politiku par sarežģītu parolu iestatīšanu un to mainīšanas biežumu.
- Atstājot sistēmu QIAstat-Dx Analyzer 1.0 bez uzraudzības, vienmēr atsakieties no darba tajā. Sīkāku informāciju par atteikšanos skatiet 6.2.1. sadaļā.
- Personas datus vai aizsargājamu informāciju par veselību neievadiet brīvi rediģējamos laukos.
- Ja domājat, ka sistēma QIAstat-Dx Analyzer 1.0 varētu būt apdraudēta, sazinieties ar QIAGEN tehniskā atbalsta dienestu.

Arī *QIAstat-Dx Analyzer 1.0 drošības un privātuma rokasgrāmata* palīdzēs droši un neapdraudēti instalēt, konfigurēt, lietot un uzturēt ierīci saskaņā ar datu aizsardzības noteikumiem. *QIAstat-Dx Analyzer 1.0 drošības un privātuma rokasgrāmata* ir pieejama vietnē qiagen.com/QIAstat-Dx_Privacy.

3 Vispārējs apraksts

3.1 Sistēmas apraksts

Sistēmā QIAstat-Dx Analyzer 1.0 kopā ar QIAstat-Dx analīzes kasetnēm izmanto reālā laika polimerāzes ķēdes reakciju, lai konstatētu patogēnu nukleīnskābes cilvēka bioloģiskajos paraugos. QIAstat-Dx Analyzer 1.0 kopā ar kasetnēm ir izveidota kā noslēgta sistēma, kas ļauj automātiski sagatavot paraugus un pēc tam veikt patogēnu nukleīnskābju noteikšanu un identifikāciju. Paraugi tiek ievietoti QIAstat-Dx analīzes kasetnē, kura satur visus reaģentus, kas nepieciešami patogēnu nukleīnskābju izolēšanai un amplifikācijai paraugā. Noteiktie amplifikācijas signāli reālajā laikā tiek interpretēti integrētajā programmatūrā, un intuitīvajā lietotāja interfeisā tiek sagatavots par tiem pārskats.

3.2 QIAstat-Dx Analyzer 1.0 apraksts

Sistēmu QIAstat-Dx Analyzer 1.0 veido operatīvais modulis un viens vai vairāki (līdz 4) analīzes moduļi. Operatīvais modulis ietver elementus, kas nodrošina savienojuma ar analīzes moduli izveidi un ļauj lietotājam veikt darbības ar sistēmu QIAstat-Dx Analyzer 1.0. Analīzes modulis ietver paraugu testēšanas un analīzes aparāturu un programmatūru.

Sistēma QIAstat-Dx Analyzer 1.0 ietver tālāk norādītos elementus.

- Skārienekrāns, kas ļauj lietotājam veikt darbības ar sistēmu QIAstat-Dx Analyzer 1.0
- Svītrkodu lasītājs, kas nodrošina parauga, pacienta, lietotāja un QIAstat-Dx analīzes kasetnes identifikāciju
- USB porti analīžu un sistēmas jauninājumu veikšanai, dokumentu eksportēšanai un printeru pievienošanai (viens priekšpusē, trīs aizmugurē)
- Kasetnes ievietošanas atvere QIAstat-Dx analīzes kasetnes ievietošanai sistēmā QIAstat-Dx Analyzer 1.0
- Ethernet tīkla savienotājs savienojuma ar tīklu izveidei

1. un 2. attēlā ir norādītas dažādu sistēmas QIAstat-Dx Analyzer 1.0 elementu atrašanās vietas.

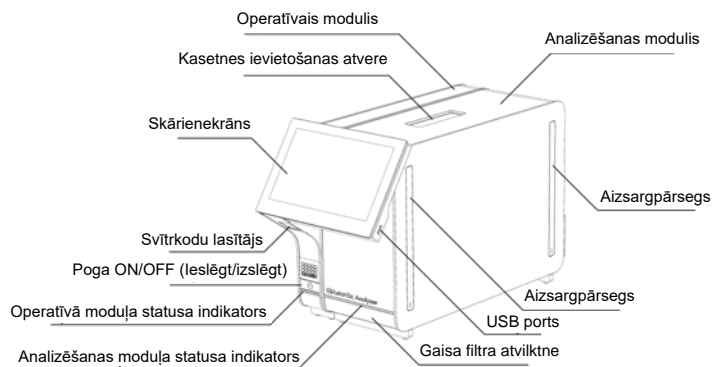

1. attēls. Sistēmas QIAstat-Dx Analyzer 1.0 priekšpuse. Operatīvais modulis atrodas kreisajā pusē un analizēšanas modulis — labajā pusē.

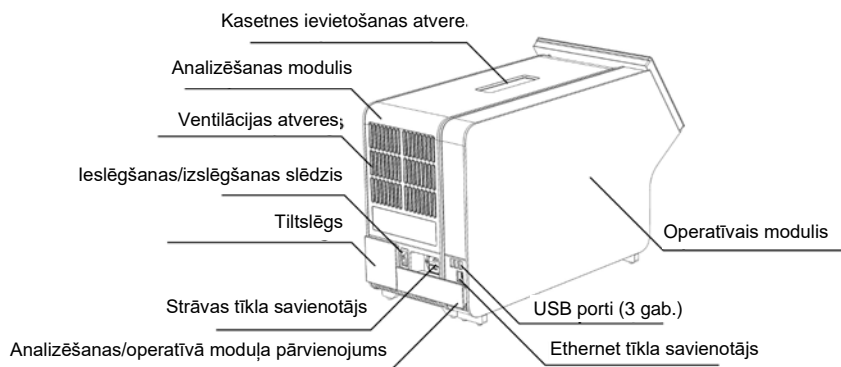

2. attēls. Sistēmas QIAstat-Dx Analyzer 1.0 aizmugure. Operatīvais modulis atrodas labajā pusē un analizēšanas modulis — kreisajā pusē.

3.3 QIAstat-Dx analīzes kasetnes apraksts

QIAstat-Dx analīzes kasetne ir vienreizējas lietošanas plastmasas ierīce, kura ļauj veikt pilnībā automatizētas molekulārās analīzes. QIAstat-Dx analīzes kasetnes galvenie parametri ietver saderību ar dažādiem paraugu veidiem (piemēram, šķidrumiem, uztriepēm), testēšanai nepieciešamo iepriekš ievietoto reaģentu hermētisku izolāciju un automātisku apstrādi. Visas paraugu sagatavošanas un analīzes testēšanas darbības tiek veiktas QIAstat-Dx analīzes kasetnes iekšpusē.

Visi reaģenti, kas nepieciešami testa cikla pilnīgai izpildei, pašizolācijas režīmā ir iepriekš ievietoti QIAstat-Dx analīzes kasetnē. Lietotājam nav jāsaskaras un/vai jārīkojas ar nevienu reaģentu. Testa apstrādes laikā reaģentu apstrādi analizēšanas modulī veic pneimatiski darbināmas šķidrumu dozēšanas mikrosistēmas, kas tieši nesaskaras QIAstat-Dx Analyzer 1.0 izpildmehānismiem. Sistēmas QIAstat-Dx Analyzer 1.0 korpusos ir iestrādāti gan ieejas, gan izejas gaisa plūsmas filtri, kas nodrošina apkārtējās vides papildu aizsardzību. Pēc testēšanas QIAstat-Dx analīzes kasetne visu laiku ir hermētiski noslēgta, ievērojami uzlabojot tās drošu utilizāciju.

Vairākas darbības QIAstat-Dx analīzes kasetnē tiek automātiski veiktas secīgi, izmantojot pneimatisko spiedienu, lai pārvietotu paraugus un šķidrumus caur pārnesei kameru uz paredzētajiem galamērķiem. Kad QIAstat-Dx analīzes kasetne ir ievietota sistēmā QIAstat-Dx Analyzer 1.0, automātiski tiek veiktas tālāk norādītās analīzes darbības.

- Iekšējo kontroles materiālu resuspendēšana
- Šūnu lizēšana, izmantojot mehāniskos un/vai ķīmiskos līdzekļus
- Ar membrānu saistīta nukleīnskābes attīrīšana
- Izdalītās nukleīnskābes sajaukšana ar liofilizētiem Master Mix reaģentiem
- Definēto eluāta/galvenā maisījuma alikvoto daļu pārvietošana uz dažādām reakcijas kamerām
- Vairāku amplikonu PCR testēšana katrā reakcijas kamerā reālajā laikā. Fluorescences paaugstināšanās, kas norāda mērķa analīta klātbūtni, tiek noteikta tieši katrā reakcijas kamerā.

Kasetnes vispārējais izkārtojums un tās funkcijas ir norādītas [3. attēlā](#) nākamajā lpp.

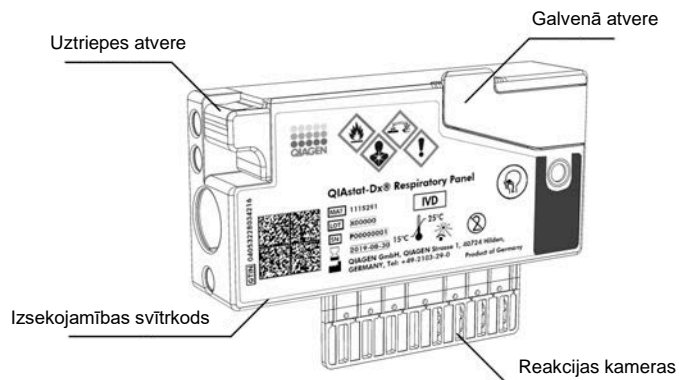

3. attēls. QIAstat-Dx analīzes kasetnes funkcijas.

3.4 QIAstat-Dx Analyzer programmatūra

QIAstat-Dx Analyzer programmatūra ir iepriekš instalēta sistēmā. Tā ietver trīs galvenās funkciju grupas, kas norādītas tālāk.

- Vispārējās darbības funkcijas ļauj ērti iestatīt, izpildīt un vizualizēt testu un ar to saistītos rezultātus
- Konfigurācijas funkcijas ļauj konfigurēt sistēmu (lietotāju pārvaldību, analīžu pārvaldību un aparātūras/programmatūras konfigurācijas pārvaldību)
- Testa izpildes kontrole, lai veiktu nepieciešamās automatizētās analītiskās darbības, kas ietver testa izpildi

4 Uzstādīšanas procedūras

4.1 Vietas prasības

Sistēmas QIAstat-Dx Analyzer 1.0 novietošanai izvēlieties līdzenu, sausu un tīru darbgalda vietu. Pārbaudiet, vai šajā vietā nav pārmērīgs slīpums, nav mitruma un putekļu, kā arī tā ir aizsargāta pret tiešu saules staru, pārmērīgu temperatūras izmaiņu, sildelementu, vibrāciju un elektrisko traucējumu iedarbību. Informāciju par sistēmas QIAstat-Dx Analyzer 1.0 svaru un izmēriem, kā arī par atbilstošiem ekspluatācijas apstākļiem (temperatūru un mitruma līmeni) skatiet pielikuma 11. sadaļā. Sistēmas QIAstat-Dx Analyzer 1.0 visās pusēs ir jānodrošina pietiekami daudz brīvas vietas, lai nodrošinātu atbilstošu ventilāciju un neierobežotu piekļuvi kasetnes ievietošanas atverei, sistēmas QIAstat-Dx Analyzer 1.0 aizmugurei, jaudas slēdzim, pogai ON/OFF (ieslēgt/izslēgt), svītrkodu lasītājam un skārienekrānam.

Piezīme. Pirms sistēmas QIAstat-Dx Analyzer 1.0 uzstādīšanas un lietošanas skatiet 11. sadaļu, lai iepazītos ar sistēmas QIAstat-Dx Analyzer 1.0 ekspluatācijas apstākļiem.

<p>UZMANĪBU!</p> 	<p>Neierobežota ventilācija</p> <p>Lai nodrošinātu atbilstošu ventilāciju, saglabājiet vismaz 10 cm brīvu vietu QIAstat-Dx Analyzer 1.0 aizmugurē un nenosprostojiet gaisa plūsmu zem ierīces.</p> <p>Nedrīkst pārklāt spraugas un atveres, kas nodrošina ierīces ventilāciju.</p>
---	---



<p>UZMANĪBU!</p> 	<p>Elektromagnētiskie traucējumi</p> <p>Sistēmu QIAstat-Dx Analyzer 1.0 nedrīkst novietot spēcīga elektromagnētiskā starojuma avotu (piemēram, neekranētu tieša RF starojuma avotu) tiešā tuvumā, jo tie var radīt ierīces darbības traucējumus.</p>
---	---

4.2 QIAstat-Dx Analyzer 1.0 piegāde un komponenti

Sistēma QIAstat-Dx Analyzer 1.0 tiek piegādāta divās atsevišķās kastēs, un tās komplektācijā ir iekļauti visi komponenti, kas ir nepieciešami sistēmas sagatavošanai un ekspluatēšanai. Informācija par kastēs pieejamo saturu ir sniegta tālāk.

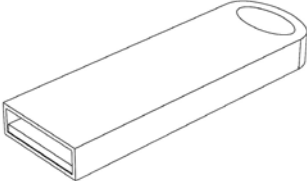
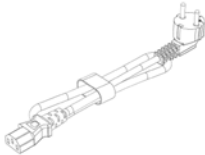
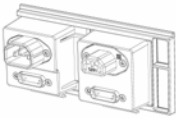
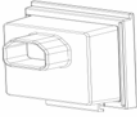
1. kastes saturs.

Komponents	Apraksts
	Analizēšanas modulis (1 gab.)
	USB atmiņas ierīce (1 gab.)
	Strāvas vads (1 gab.)
	Analizēšanas/analizēšanas moduļa pārvienojums (1 gab.)
	Tiltslēgs (1 gab.)

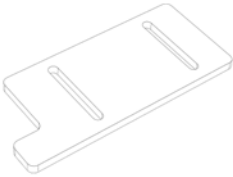
Komponents	Apraksts
	<p>Analizēšanas/operatīvā moduļa montāžas instruments (1 gab.)</p>
	<p>Ekrāna tīrīšanas drāniņa (1 gab.)</p>
	<p>Aizsargpārsega noņemšanas instruments (1 gab.)</p>

2. kastes saturs.

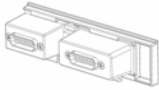
Komponents	Apraksts
	<p>Operatīvais modulis (1 gab.)</p>
	<p>Analizēšanas/operatīvā moduļa pārvienojums (1 gab.)</p>

4.3 Sistēmas QIAstat-Dx Analyzer 1.0 izpakošana un uzstādīšana

Uzmanīgi izpakoiet sistēmu QIAstat-Dx Analyzer 1.0, izpildot tālāk aprakstītās darbības.

1. Izņemiet analizēšanas moduli no tā kastes un novietojiet to uz līdzenas virsmas. Noņemiet analizēšanas modulim piestiprināto putuplasta materiālu.

Piezīme. Paceļot analizēšanas moduli un rīkojoties ar to, tas jāsatver pie pamatnes ar abām rokām, kā norādīts 4. attēlā.

<p>BRĪDINĀJUMS/ UZMANĪBU!</p> 	<p>Traumas un materiāla bojājuma risks</p> <p>QIAstat-Dx Analyzer 1.0 ir smaga ierīce. Lai novērstu traumas vai sistēmas QIAstat-Dx Analyzer 1.0 bojājumus, paceļot to, ievērojiet piesardzību un izmantojiet atbilstošus pacelšanas līdzekļus.</p>
--	--

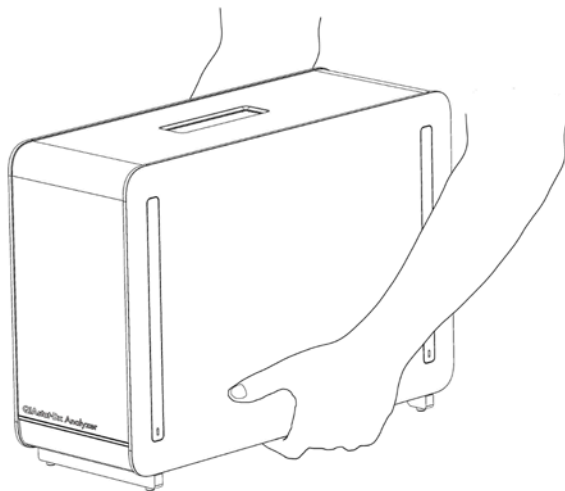

4. attēls. Pareiza rīkošanās ar analizēšanas moduli.

2. Izmantojot sistēmas QIAstat-Dx Analyzer 1.0 komplektācijā iekļauto aizsargpārsega noņemšanas instrumentu, noņemiet aizsargpārsegu analizēšanas moduļa malās (5. attēls).

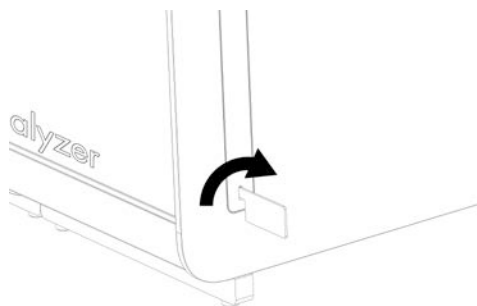

5. attēls. Aizsargpārsegu noņemšana.

3. Izņemiet operatīvo moduli no tā kastes un piestipriniet to analizēšanas moduļa kreisajā malā. Pievelciet skrūves, izmantojot sistēmas QIAstat-Dx Analyzer 1.0 komplektācijā iekļauto analizēšanas/operatīvā moduļa montāžas instrumentu (6. attēls).

<p>UZMANĪBU!</p> 	<p>Mehānisku bojājumu risks</p> <p>Operatīvo moduli nedrīkst atstāt bez atbalsta vai to nedrīkst atbalstīt pret skārienekrānu, jo tādējādi var rasties skārienekrāna bojājumi.</p>
---	---

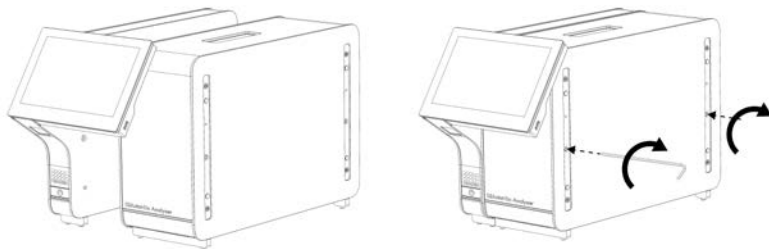

6. attēls. Operatīvā moduļa piestiprināšana analizēšanas modulim.

4. Piestipriniet atkal aizsargpārsegu analizēšanas moduļa malās (7. attēls).

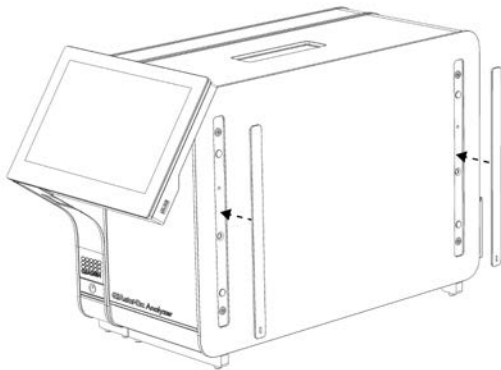

7. attēls. Aizsargpārsegu piestiprināšana.

5. Pievienojiet analizēšanas/operatīvā moduļa pārvienojumu sistēmas QIAstat-Dx Analyzer 1.0 aizmugurē, lai saistītu operatīvo un analizēšanas moduli (8. attēls).

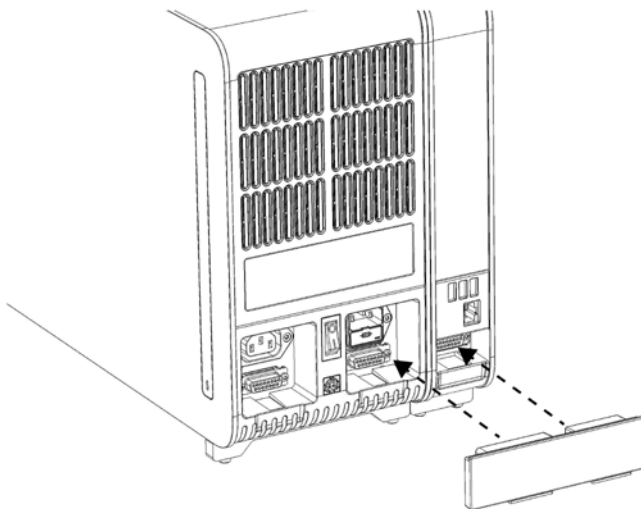

8. attēls. Analizēšanas/operatīvā moduļa pārvienojuma pievienošana.

6. Pievienojiet tiltslēgu analizēšanas moduļa aizmugurē (9. attēls).

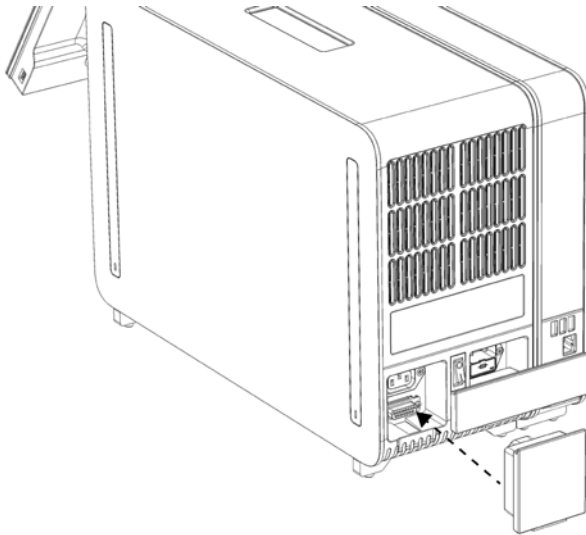

9. attēls. Tiltslēga pievienošana.

7. Pievienojiet sistēmas QIAstat-Dx Analyzer 1.0 komplektācijā iekļauto strāvas vadu analizēšanas moduļa aizmugurē (10. attēls).

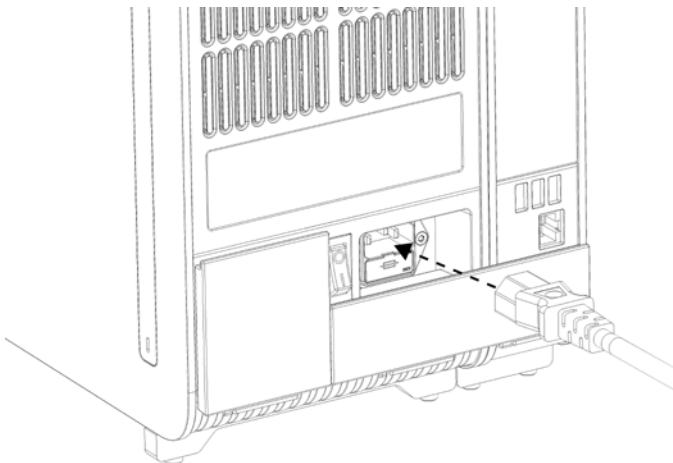

10. attēls. Strāvas vada pievienošana.

8. Pievienojiet strāvas vadu barošanas rozetei.
9. Ieslēdziet ierīci, nospiežot jaudas slēdzi analizēšanas moduļa aizmugurē pozīcijā "I" (11. attēls). Pārbaudiet, vai analizēšanas un operatīvā moduļa statusa indikators ir izgaismots zilā krāsā.

Piezīme. Ja statusa indikators ir izgaismots sarkanā krāsā, ir radušies analizēšanas moduļa darbības traucējumi. Lai saņemtu palīdzību, sazinieties ar QIAGEN ar tehniskās atbalsta dienestu, izmantojot 10. sadaļā sniegto kontaktinformāciju.

Piezīme. Ierīci nedrīkst novietot tā, ka ir grūti lietot jaudas slēdzi.

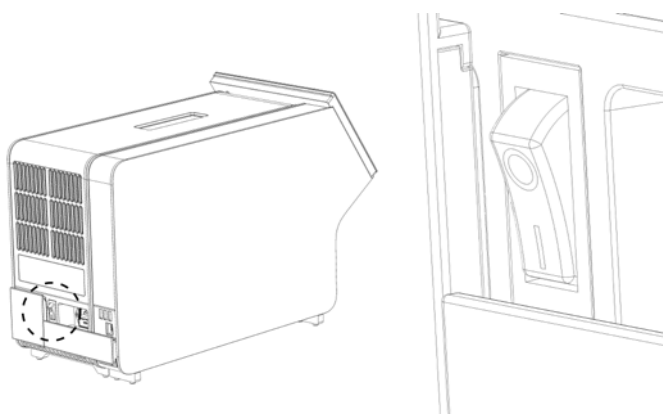

11. attēls. Jaudas slēdža atrašanās vietas noskaidrošana un iestatīšana pozīcijā "I".

10. Tagad sistēma QIAstat-Dx Analyzer 1.0 ir sagatavota, un to var konfigurēt tās paredzētajai lietošanai. Informāciju par sistēmas parametru konfigurēšanu, datuma un laika iestatīšanu un tīkla savienojuma konfigurēšanu skatiet 6.10. sadaļā.

4.4 Papildu analizēšanas moduļu uzstādīšana

Uzmanīgi izpakojiet papildu analizēšanas moduli un uzstādiet to, ievērojot tālāk aprakstītās darbības.

1. Sagatavojiet sistēmu QIAstat-Dx Analyzer 1.0 jaunā moduļa uzstādīšanai.
 - 1a. Izslēdziet sistēmu, nospiežot pogu ON/OFF (ieslēgt/izslēgt) sistēmas QIAstat-Dx Analyzer 1.0 priekšpusē.
 - 1b. Izslēdziet ierīci, nospiežot jaudas slēdzi analizēšanas moduļa aizmugurē pozīcijā "O".
 - 1c. Atvienojiet strāvas kabeli.
 - 1d. Atvienojiet tīklslēgu moduļa analizēšanas aizmugurē (12. attēls nākamajā lpp.).

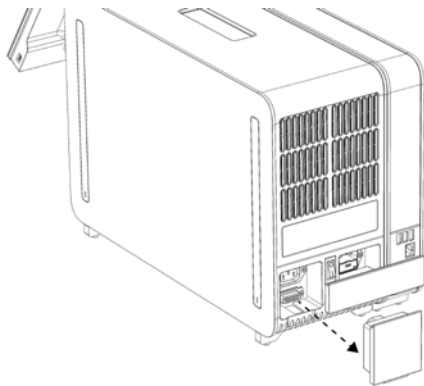

12. attēls. Tiltslēga atvienošana.

- 1.e. Noņemiet aizsargpārsegu tajā analizēšanas moduļa malā, kurā ir paredzēts piestiprināt papildu analizēšanas moduli (13. attēls).

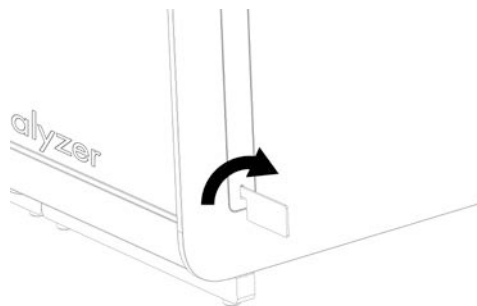

13. attēls. Aizsargpārsegu noņemšana.

2. Izņemiet papildu analizēšanas moduli no tā kastes un novietojiet to uz līdzenas virsmas. Noņemiet analizēšanas modulim piestiprināto putuplasta materiālu.

Piezīme. Paceļot analizēšanas moduli un rīkojoties ar to, tas jāsatver pie pamatnes ar abām rokām, kā norādīts 14. attēlā nākamajā lpp.

**BRĪDINĀJUMS/
UZMANĪBU!**



Traumās un materiāla bojājuma risks

QIAstat-Dx Analyzer 1.0 ir smaga ierīce. Lai novērstu traumas vai sistēmas QIAstat-Dx Analyzer 1.0 bojājumus, paceļot to, ievērojiet piesardzību un izmantojiet atbilstošus pacelšanas līdzekļus.

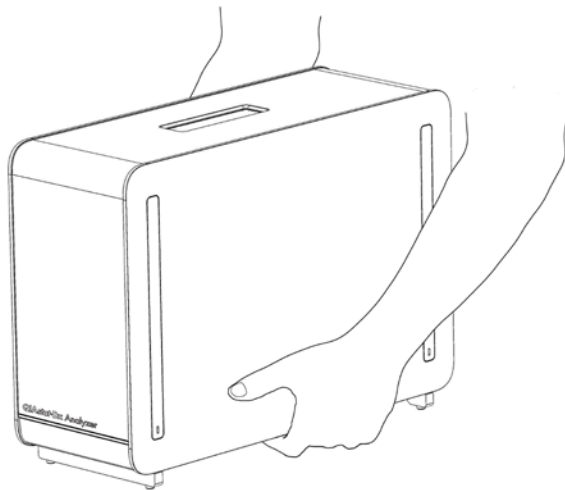

14. attēls. Pareiza rīkošanās ar analizēšanas moduli.

3. Izmantojot sistēmas QIAstat-Dx Analyzer 1.0 komplektācijā iekļauto aizsargpārsega noņemšanas instrumentu, noņemiet aizsargpārsegu analizēšanas moduļa malās (15. attēls).

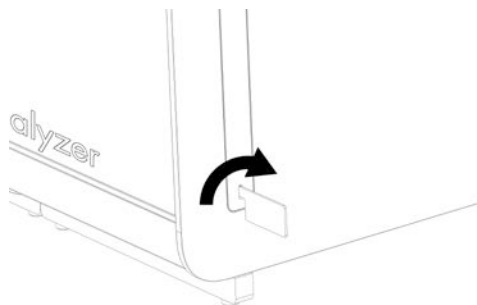

15. attēls. Aizsargpārsegu noņemšana.

4. Savietojiet papildu analizēšanas moduli ar esošo analizēšanas moduli. Pievelciet skrūves, izmantojot sistēmas QIAstat Dx Analyzer 1.0 komplektācijā iekļauto analizēšanas/operatīvā moduļa montāžas instrumentu (16. attēls nākamajā lpp.).

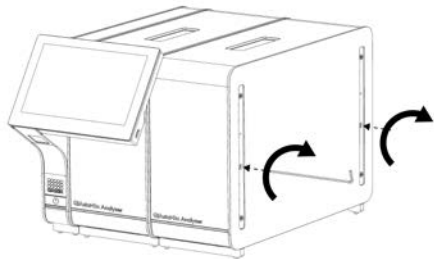

16. attēls. Papildu analizēšanas moduļa savietošana un piestiprināšana.

5. Piestipriniet atkal aizsargpārsegu papildu analizēšanas moduļa malās (17. attēls).

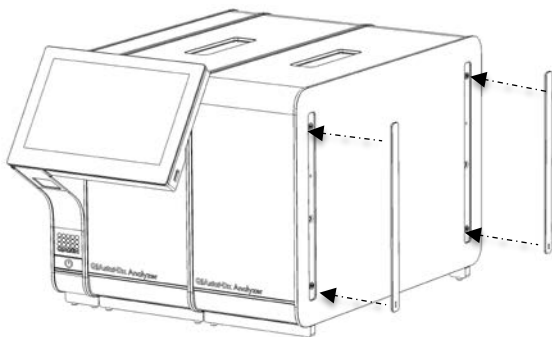

17. attēls. Papildu analizēšanas moduļa aizsargpārsegu piestiprināšana.

6. Pievienojiet analizēšanas/analizēšanas moduļa pārvienojumu sistēmas QIAstat-Dx Analyzer 1.0 aizmugurē, lai saistītu divus analizēšanas moduļus (18. attēls nākamajā lpp.).

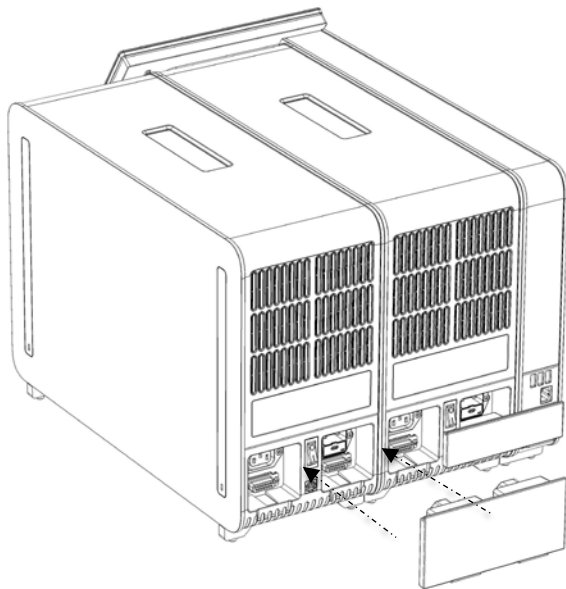

18. attēls. Analizēšanas/analizēšanas moduļa pārvienojuma pievienošana.

7. Pievienojiet tiltslēgu analizēšanas moduļa aizmugurē (19. attēls).

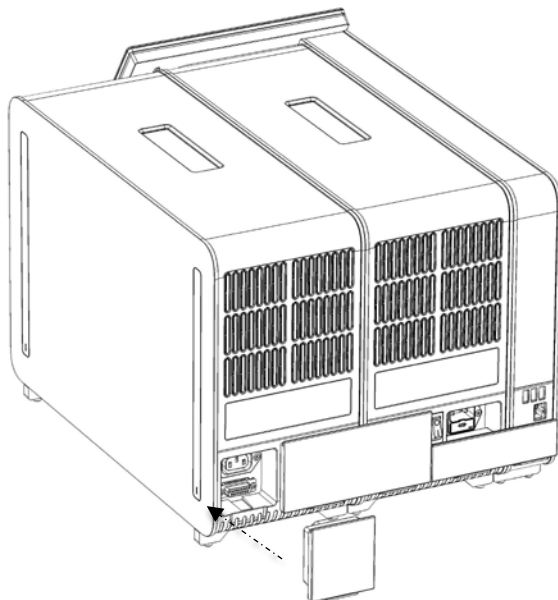

19. attēls. Tiltslēga pievienošana.

8. Pievienojiet sistēmas QIAstat-Dx Analyzer 1.0 komplektācijā iekļauto strāvas vadu oriģinālā analizēšanas moduļa aizmugurē (20. attēls).

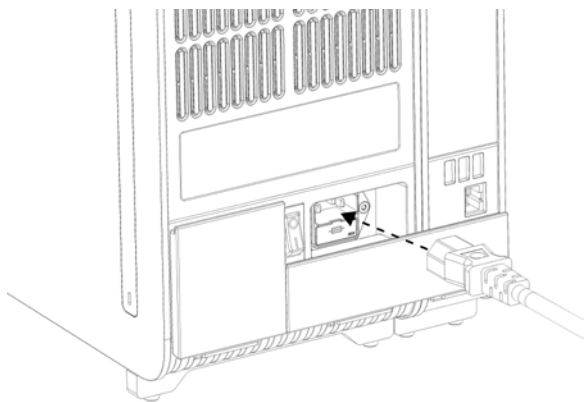

20. attēls. Strāvas vada pievienošana.

9. Pievienojiet strāvas vadu barošanas rozetei.
10. IESLĒDZIET ierīci, nospiežot jaudas slēdzi analizēšanas moduļa aizmugurē pozīcijā "I" (21. attēls). Confirm that the status indicators of the Analytical and Operational Modules are blue.

Piezīme. Ja statusa indikators ir izgaismots sarkanā krāsā, ir radušies analizēšanas moduļa darbības traucējumi. Lai saņemtu palīdzību, sazinieties ar QIAGEN ar tehniskās atbalsta dienestu, izmantojot 10. sadaļā sniegto kontaktinformāciju.

Piezīme. Ierīci nedrīkst novietot tā, ka ir grūti lietot jaudas slēdzi.

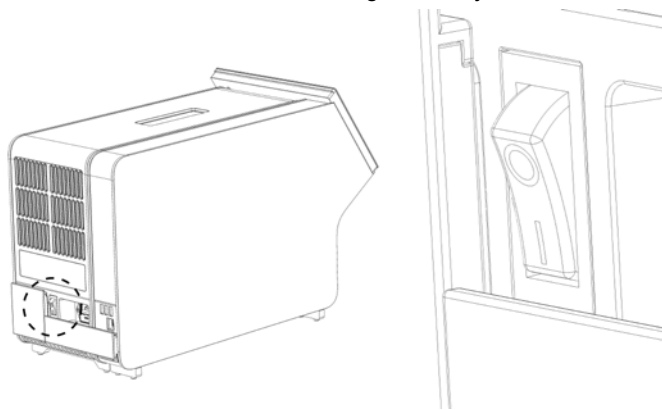

21. attēls. Jaudas slēdža atrašanās vietas noskaidrošana un iestatīšana pozīcijā "I".

11. Tagad sistēma QIAstat-Dx Analyzer 1.0 ir sagatavota, un to var konfigurēt tās paredzētajai lietošanai. Lai iegūtu informāciju par sistēmas parametriem, datuma un laika iestatīšanu un tīkla savienojuma konfigurēšanu, skatiet 6.10 sadaļu.

4.5 Sistēmas QIAstat-Dx Analyzer 1.0 iepakojšana atpakaļ un transportēšana

Iepakojot sistēmu QIAstat-Dx Analyzer 1.0 transportēšanai, ir jāizmanto oriģinālais iepakojuma materiāls. Ja oriģinālie iepakojuma materiāli nav pieejami, sazinieties QIAGEN tehniskā atbalsta dienestu. Pirms iepakojšanas pārbaudiet, vai ierīce ir atbilstoši sagatavota (skatiet 9.2. sadaļu) un vai tā nerada bioloģiskus un ķīmiskus draudus.

Lai iepakotu ierīci, rīkojieties šādi:

1. Pārbaudiet, vai ierīce ir izslēgta (OFF) (nospiediet jaudas slēdzi pozīcijā "O").
2. Atvienojiet strāvas vadu no barošanas rozetes.
3. Atvienojiet strāvas vadu analizēšanas moduļa aizmugurē.
4. Atvienojiet tiltslēgu analizēšanas moduļa aizmugurē.
5. Atvienojiet analizēšanas un operatīvā moduļa pārvienojumu sistēmas QIAstat-Dx Analyzer 1.0 aizmugurē, kas saista operatīvo un analizēšanas moduli.
6. Izmantojot aizsargpārsega noņemšanas instrumentu, noņemiet aizsargpārsegu analizēšanas moduļa malās.
7. Izmantojot komplektācijā iekļauto analizēšanas un operatīvā moduļa montāžas instrumentu, atskrūvējiet divas skrūves, ar kurām operatīvais modulis ir piestiprināts pie analizēšanas moduļa. Iepakojiet operatīvo moduli tā kastē.
8. Novietojiet atpakaļ aizsargpārsegu analizēšanas moduļa malās. Iepakojiet analizēšanas moduli tā kastē, izmantojot putuplasta materiālu.

5 Testa izpilde un rezultātu skatīšana

Piezīme. Attēli šajā lietotāja rokasgrāmatā ir sniegti tikai piemēra nolūkā, un tie katrā analizē var atšķirties.

5.1 Sistēmas QIAstat-Dx Analyzer 1.0 palaišana

1. Lai ierīci palaistu, nospiediet pogu ON/OFF (ieslēgt/izslēgt) sistēmas QIAstat-Dx Analyzer 1.0 priekšpusē (22. attēls).

Piezīme. Strāvas slēdzis analizēšanas moduļa aizmugurē ir jāiestata pozīcijā "I". Ja slēdzis ir pozīcijā "I" (t. i., ieslēgtā (ON) stāvoklī), operatīvā un analizēšanas moduļa indikatori ieslēdzas zilā krāsā.

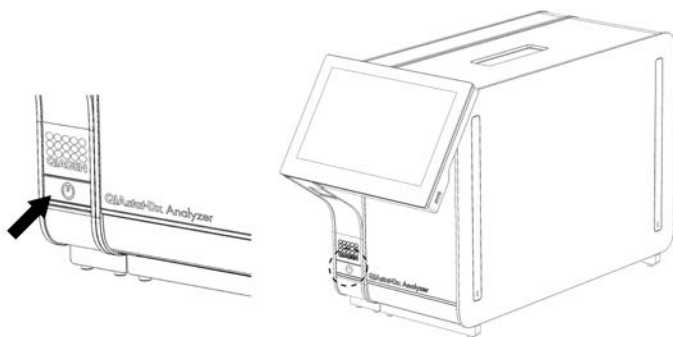

22. attēls. Pogas ON/OFF (ieslēgt/izslēgt) nospiešana, lai palaistu ierīci.

2. Nogaidiet, līdz tiek parādīts **galvenais** ekrāns, analizēšanas un operatīvā moduļa statusa indikatori izgaismojas zaļā krāsā un pārstāj mirgot.

Piezīme. Pēc sākotnējās instalēšanas tiks parādīts ekrāns Login (Pieteikšanās). Lai iegūtu sīkāku informāciju, skatiet 6.2 sadaļu.

Piezīme. Pēc veiksmīgas QIAstat-Dx Analyzer 1.0 sākotnējās instalēšanas sistēmas administratoram jāpiesakās, lai iestatītu pirmo programmatūras konfigurāciju. Piesakoties pirmo reizi, lietotāja ID ir "administrator" (administrators) un noklusējuma parole ir "administrator" (administrators) Parole pēc pirmās pieteikšanās ir jāmaina. User Access Control (Lietotāja piekļuves kontrole) tiek aktivizēta automātiski. Ļoti ieteicams izveidot vismaz vienu lietotāja kontu bez lomas "Administrator" (Administrators).

5.2 QIAstat-Dx analīzes kasetnes sagatavošana

Izņemiet QIAstat-Dx analīzes kasetni no tās iepakojuma. Lai iegūtu detalizētu informāciju par parauga pievienošanu QIAstat-Dx analīzes kasetnē un informāciju, kas attiecas uz veicamo analīzi, skatiet konkrētās analīzes (piemēram, QIAstat-Dx Respiratory Panel) lietošanas instrukcijas. Kad paraugs QIAstat-Dx analīzes kasetnē ir pievienots, vienmēr pārbaudiet, vai abi paraugu vāki ir stingri aizvērti.

5.3 Testa izpildes procedūra

Pieskaroties izpakošana QIAstat-Dx Analyzer 1.0 skārienekrānam, visiem operatoriem jāizmanto atbilstoši individuālie aizsardzības līdzekļi, piemēram, cimdi.

1. Nospiediet pogu **Run Test** (Izpildīt testu)  **galvenā** ekrāna labās puses augšējā stūrī.

Piezīme. Ja ārējās kontroles materiāls (EC) ir iespējots un ir paredzēts veikt EC testu, tiek parādīts atgādinājums, ka jāizpilda tests ar EC paraugu. Lai iegūtu sīkāku informāciju, skatiet 8. sadaļu.

Piezīme. Ja EC ir iespējots un iepriekšējais EC tests, kas veikts atlasītajam modulim, neizdevās, tiek parādīts brīdinājums. Lietotājiem ir skaidri jāizvēlas, vai viņi tomēr vēlas veikt testu ar atlasīto moduli.

2. Kad tiek parādīta uzvedne, noskenējiet parauga ID svītrkodu, izmantojot svītrkodu lasītāju, kas ir iebūvēts operatīvajā modulī (23. attēls).

Piezīme. Atkarībā no sistēmas QIAstat-Dx Analyzer 1.0 konfigurācijas pastāv iespēja ievadīt parauga ID, izmantojot skārienekrāna virtuālo tastatūru. Lai iegūtu sīkāku informāciju, skatiet 6.10.4. sadaļu.

Piezīme. Atkarībā no izvēlētās sistēmas konfigurācijas šajā brīdī var būt nepieciešams arī ievadīt pacienta ID. Lai iegūtu sīkāku informāciju, skatiet 6.10.4. sadaļu.

Piezīme. Atkarībā no EC konfigurācijas tiek parādīta pārslēgšanas poga ar apzīmējumu EC Test (EC tests). Testa izpildes laikā šī poga paliek izslēgtā pozīcijā. Sīkāku informāciju par EC skatiet 8. sadaļā.

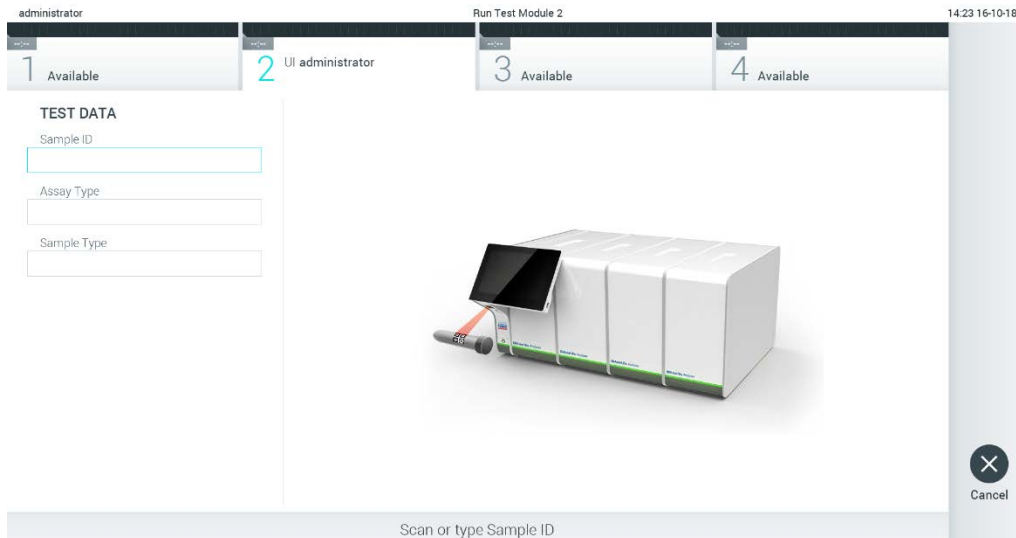

23. attēls. Parauga ID svītrkoda skenēšana.

- Kad tiek parādīta uzvedne, noskenējiet izmantojamās QIAstat-Dx analīzes kasetnes svītrkodu. Saskaņā ar QIAstat-Dx analīzes kasetnes svītrkodu sistēma QIAstat-Dx Analyzer 1.0 automātiski atpazīst izpildāmo analīzi (24. attēls).

Piezīme. Sistēmā QIAstat-Dx Analyzer 1.0 neatbalsta QIAstat-Dx analīzes kasetnes, kuru derīguma termiņš ir beidzies, iepriekš izmantotas kasetnes vai kasetnes analīzēm, kuras nav instalētas ierīcē. Šādos gadījumos tiek parādīts kļūdas ziņojums. Lai iegūtu sīkāku informāciju, skatiet 10.2. sadaļu.

Piezīme. Lai iegūtu informāciju par analīžu importēšanu un pievienošanu sistēmā QIAstat-Dx Analyzer 1.0, skatiet 6.9.3. sadaļu.

Piezīme. Ja ārējās kontroles materiāls (EC) ir iespējots un ir paredzēts veikt EC testu vai iepriekšējais tests atlasītajai analīzei atlasītajā modulī nav izdevies, tiek parādīts brīdinājums. Lietotājiem jāapstiprina, vai viņi vēlas turpināt, un standarta lietotāji nevar turpināt testa iestāšanos. Lai iegūtu sīkāku informāciju, skatiet 8. sadaļu.

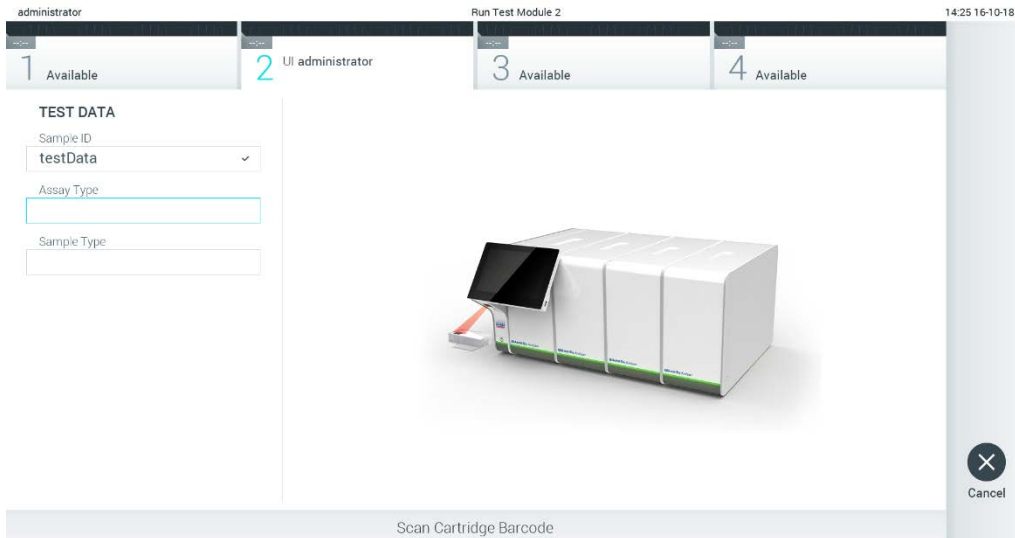

24. attēls. QIAstat-Dx analīzes kasetnes svītrkoda skenēšana.

4. Ja nepieciešams, atlasiet sarakstā attiecīgo parauga veidu (25. attēls).

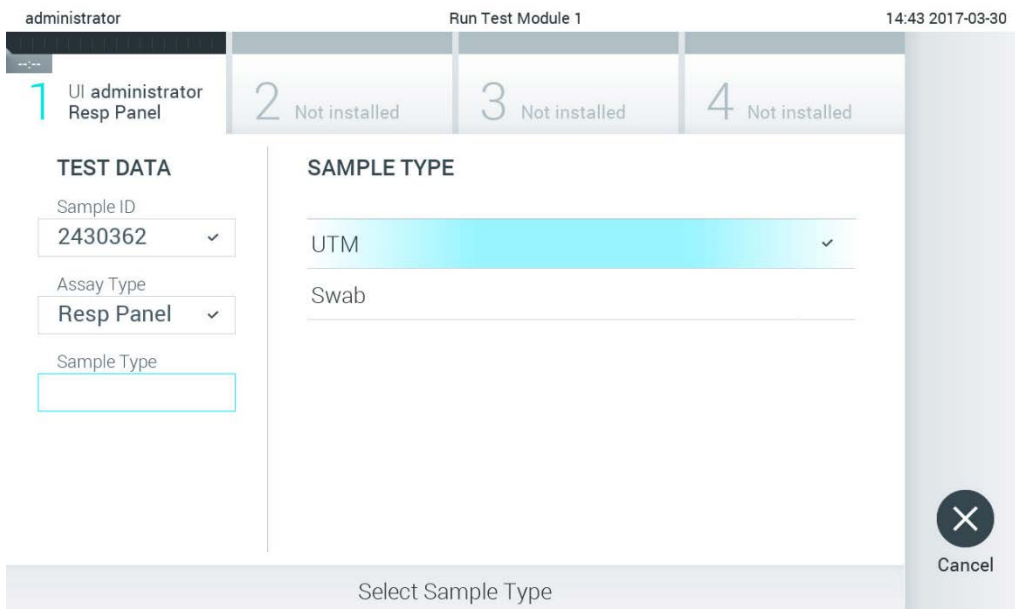

25. attēls. Parauga veida atlasīšana.

5. Tiek parādīts ekrāns **Confirm** (Apstiprināt). Pārskatiet ievadītos datus un veiciet nepieciešamās izmaiņas, nospiežot skārienekrānā attiecīgos ekrāna laukus un rediģējot informāciju (26. attēls).

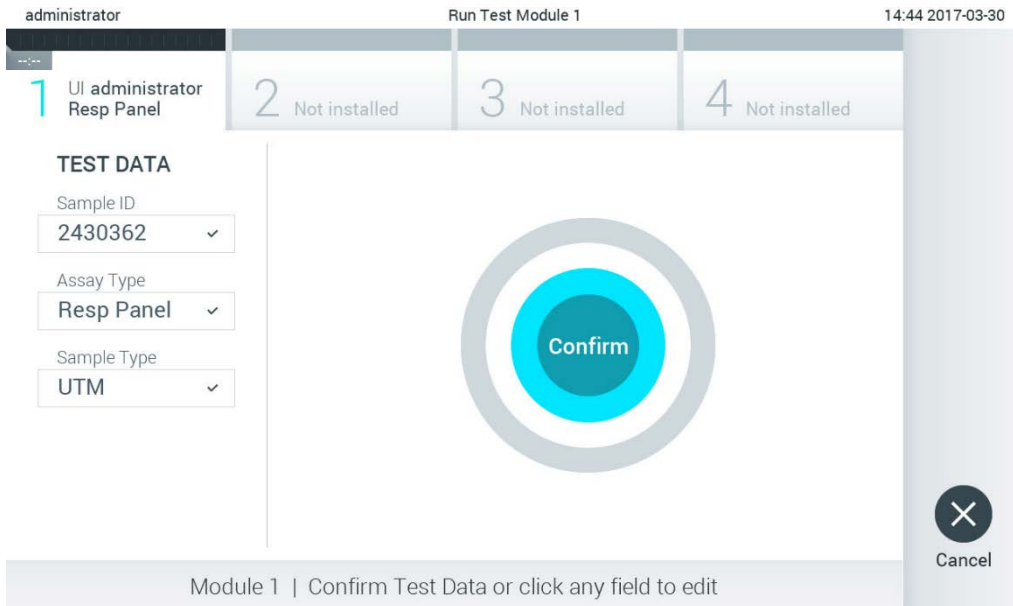

26. attēls. Ekrāns Confirm (Apstiprināt).

6. Ja visi parādītie dati ir pareizi, nospiediet **Confirm** (Apstiprināt) . Ja nepieciešams, nospiediet uz atbilstošā lauka, lai rediģētu tā saturu, vai nospiediet **Cancel** (Atcelt), lai testu atceltu.
7. Pārbaudiet, vai QIAstat-Dx analīzes kasetnes uztriepes atveres un galvenās atveres abi vāki ir stingri aizvērti. Kad sistēmas QIAstat-Dx Analyzer 1.0 augšpusē automātiski tiek atvērta kasetnes ievietošanas atvere, ievietojiet QIAstat-Dx analīzes kasetni, vēršot svītrkodu uz kreiso pusi un reakcijas kameras uz leju (27. attēls).

Piezīme. Ja operatīvajam modulim ir pievienoti vairāki analizēšanas moduļi, sistēma QIAstat-Dx Analyzer 1.0 automātiski atlasa analizēšanas moduli, kurā ir paredzēts izpildīt testu.

Piezīme. QIAstat-Dx analīzes kasetni nav nepieciešams iespiest sistēmā QIAstat-Dx Analyzer 1.0. Ievietojiet to pareizi kasetnes ievietošanas atverē, un sistēma QIAstat-Dx Analyzer 1.0 automātiski pārvieto kasetni analizēšanas modulī.

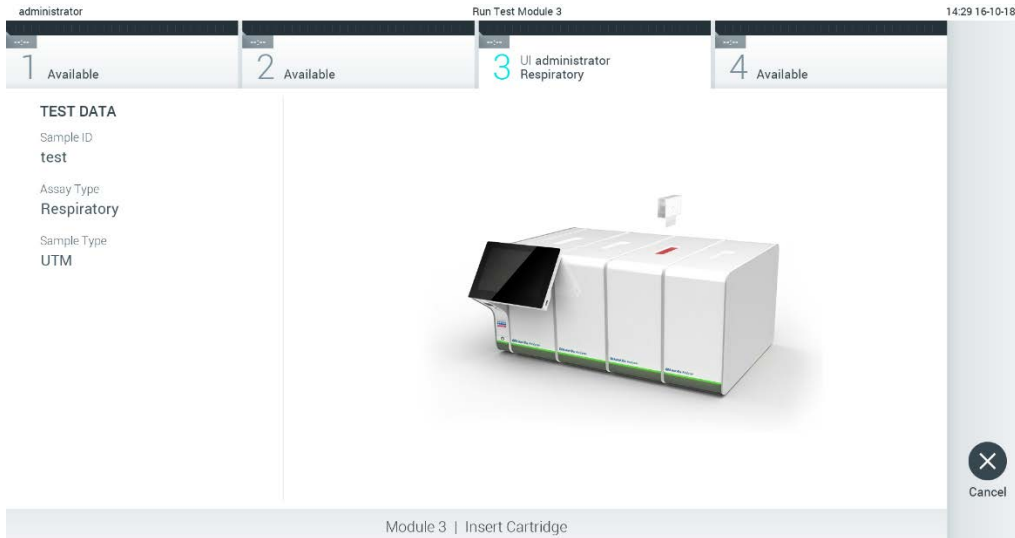

27. attēls. QIAstat-Dx analīzes kasetnes ievietošana sistēmā QIAstat-Dx Analyzer 1.0.

8. Atpazīstot QIAstat-Dx analīzes kasetni, sistēma QIAstat-Dx Analyzer 1.0 automātiski aizver kasetnes ievietošanas atveres vāku un sāk testa izpildi. Lai sāktu testa izpildi, operatoram nav jāveic neviena papildu darbība.

Piezīme. Sistēma QIAstat-Dx Analyzer 1.0 atbalsta tikai to QIAstat-Dx analīzes kasetni, kas ir izmantota un skenēta testa iestatīšanas laikā. Ja tiek ievietota cita, nevis skenētā kasetne, tiek ģenerēta kļūda, un kasetne tiek automātiski izstumta.

Piezīme. Līdz šim brīdim testa izpildi var atcelt, nospiežot pogu **Cancel** (Atcelt) skārienekrāna labās puses apakšējā stūrī.

Piezīme. Atkarībā no sistēmas konfigurācijas iespējams, ka operatoram ir vēlreiz jāieraksta lietotāja parole, lai sāktu testa izpildi.

Piezīme. Kasetnes ievietošanas atveres vāks automātiski aizveras pēc 30 sekundēm, ja atverē nav ievietota QIAstat-Dx analīzes kasetne. Šādā gadījumā atkārtojiet procedūru, sākot ar 5. darbību.

9. Kamēr notiek testa izpilde, skārienekrānā ir redzams atlikušais izpildes laiks (28. attēls).

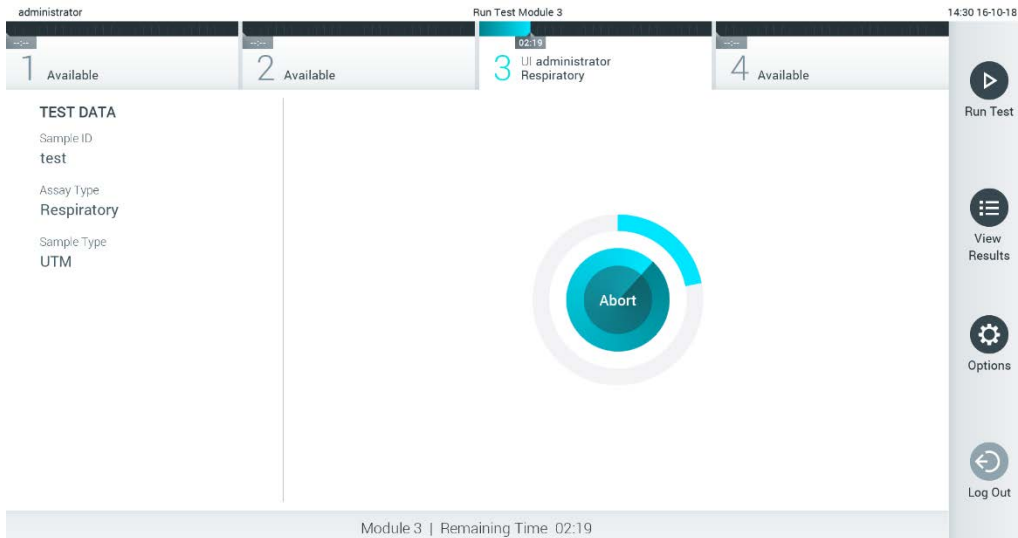

28. attēls. Testa izpildes un atlikušā izpildes laika rādījums.

10. Kad testa izpilde ir pabeigta, tiek parādīts ekrāns **Eject** (Izstumt) (29. attēls). Lai izņemtu QIAstat-Dx analīzes kasetni un utilizētu to kā bioloģiski bīstamus atkritumus saskaņā ar visiem valsts, pagasta un vietējiem veselības un drošības noteikumiem un tiesību aktu prasībām, skārienekrānā nospiediet  **Eject** (Izstumt).

Piezīme. Kad tiek atvērta QIAstat-Dx analīzes kasetnes ievietošanas atvere un kasetne tiek izstumta, kasetne ir jāizņem. Ja kasetne netiek izņemta 30 sekunžu laikā, tā automātiski tiek ievirzīta atpakaļ sistēmā QIAstat-Dx Analyzer 1.0 un kasetnes ievietošanas atveres vāks tiek aizvērts. Šādā gadījumā nospiediet **Eject** (Izstumt), lai vēlreiz atvērtu kasetnes ievietošanas atveres vāku, un izņemiet kasetni.

Piezīme. Izlietotās QIAstat-Dx analīzes kasetnes ir jāutilizē. Nevar atkārtoti lietot kasetnes testiem, kuriem uzsākta izpilde, bet pēc tam to atcēlis operators, vai kuriem konstatēta kļūda.

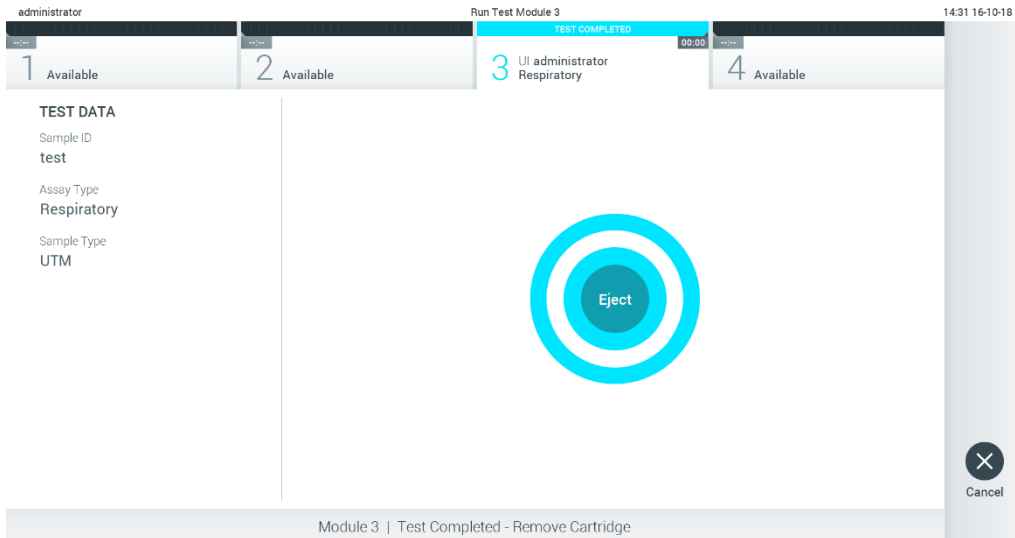

29. attēls. Ekrāna Eject (Izstumt) attēls.

11. Kad QIAstat-Dx analīzes kasetne ir izstumta, tiek parādīts rezultātu ekrāns **Summary** (Apkopojums) (30. attēls). Lai iegūtu sīkāku informāciju, skatiet 5.5. sadaļu.

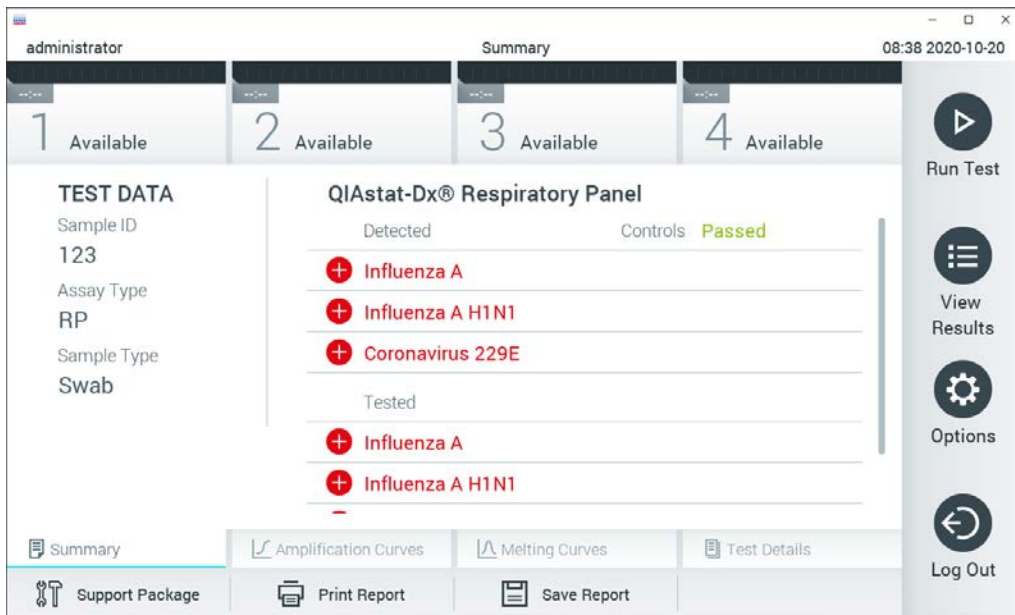

30. attēls. Rezultātu ekrāns Summary (Apkopojums).

Piezīme. Ja izpildes laikā radusies analizēšanas moduļa kļūda, var paiet kāds laiks, līdz tiek parādīts izpildes kopsavilkums, un izpilde kļūst redzama pārskatā **View Results** (Skatīt rezultātus).

5.4 Testa izpildes atcelšana

Ja testa izpilde jau notiek, nospiežot pogu **Abort** (Pārtraukt), testa izpilde tiek pārtraukta (31. attēls).

Piezīme. Izlietotās QIAstat-Dx analīzes kasetnes ir jāutilizē. Nevar atkārtoti lietot kasetnes testiem, kuriem uzsākta izpilde, bet pēc tam to atcēlis operators, vai kuriem konstatēta kļūda.

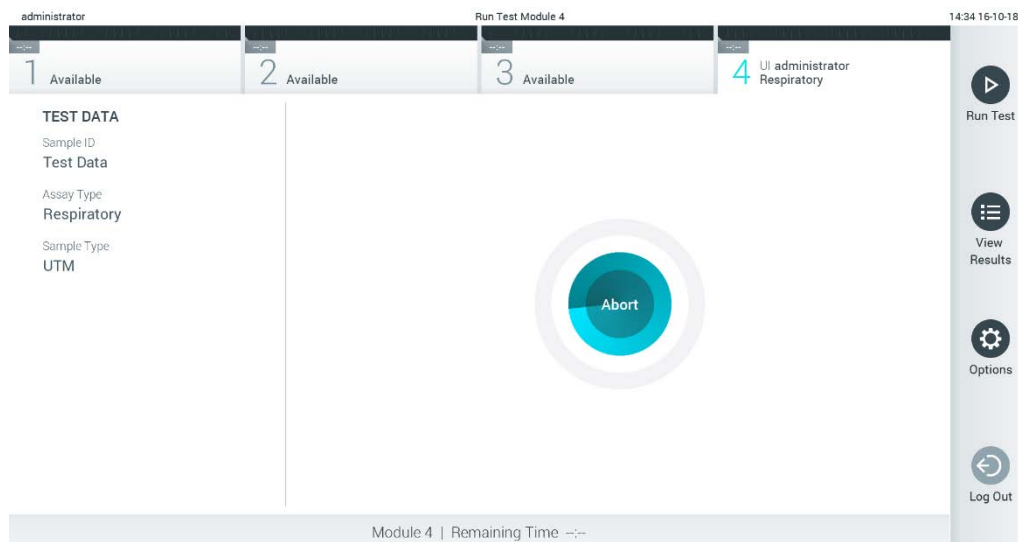

31. attēls. Testa izpildes atcelšana.

Ja testa izpilde tiek pārtraukta, QIAstat-Dx analīzes kasetni vairs nevar apstrādāt un izmantot atkārtoti. Nospiežot pogu **Abort** (Pārtraukt), tiek parādīts dialoglodziņš ar norādi operatoram apstiprināt, ka tests ir jāatceļ (32. attēls).

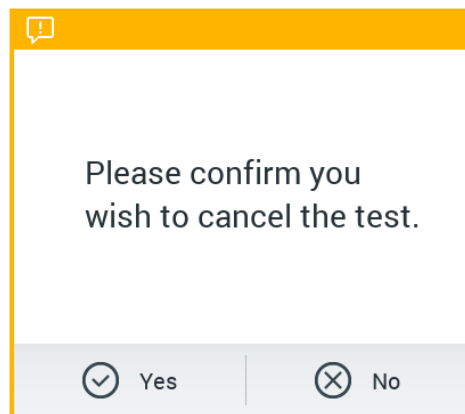

32. attēls. Testa izpildes atcelšanas apstiprinājuma dialoglodziņš.

5.5 Rezultātu skatīšana

Sistēma QIAstat-Dx Analyzer 1.0 automātiski interpretē un saglabā testa rezultātus. Kad QIAstat-Dx analīzes kasetne ir izstumta, automātiski tiek parādīts rezultātu ekrāns **Summary** (Apkopojums) (33. attēls).

Piezīme. Lai iegūtu informāciju par to, kā izmantot iespējamus rezultātus, un norādes par to, kā interpretēt analīzes rezultātus, skatiet konkrētās analīzes lietošanas instrukcijas.

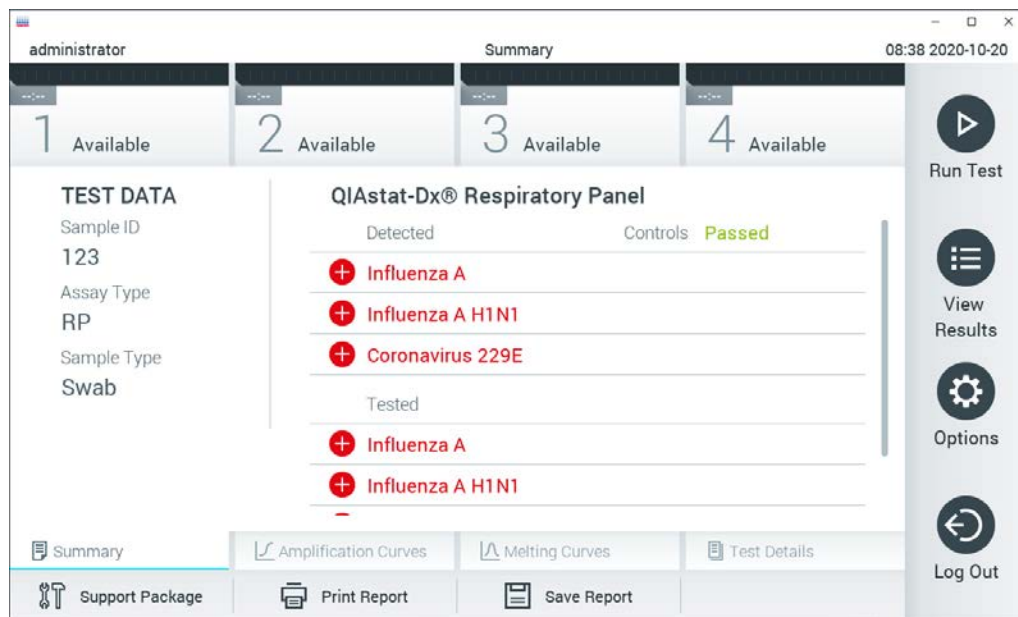

33. attēls. Rezultātu ekrāns Summary (Apkopojums), kura kreisās puses panelī ir redzama sadaļa Test Data (Testa dati) un galvenajā panelī — sadaļa Summary (Apkopojums), piemērs.

Ekrāna galvenajā daļā ir redzami trīs tālāk norādītie saraksti, un rezultāti tajos tiek parādīti, izmantojot krāsu kodus un simbolus.

- Pirmajā sarakstā ir iekļauti visi paraugā atklātie un identificētie patogēni, kuru priekšā ir simbols **+**, un tie ir marķēti sarkanā krāsā.
- Otrajā sarakstā ir iekļauti visi apšaubāmie patogēni, kuru priekšā ir simbols **?**, un tie ir marķēti dzeltenā krāsā.
- Trešajā sarakstā ir iekļauti visi paraugā testētie patogēni. Paraugā noteikto un identificēto patogēnu priekšā ir simbols **+**, un tie ir marķēti sarkanā krāsā. To patogēnu priekšā, kas tika testēti, bet netika konstatēti, ir simbols **-**, un tie ir marķēti zaļā krāsā. Apšaubāmo patogēnu priekšā ir jautājuma zīme **?**, un tie ir marķēti dzeltenā krāsā.

Piezīme. Paraugā noteiktie un identificētie patogēni tiek parādīti visos sarakstos.

Ja testu neizdevās sekmīgi pabeigt, tiek parādīts ziņojums "Failed" (Neizdevās), kuram seko konkrētais kļūdas kods.

Ekrāna kreisajā malā tiek parādīti šādi Test Data (Testa dati):

- Sample ID (Parauga ID)
- Patient ID (Pacienta ID) (ja ir pieejams)
- Assay Type (Analīzes tips)
- Sample Type (Parauga tips)
- LIS Upload Status (LIS augšupielādes statuss) (attiecīgā gadījumā)

Sīkāki dati par analīzi ir pieejami atkarībā no operatora piekļuves tiesībām, izmantojot cilnes ekrāna apakšējā daļā (piemēram, amplifikācijas diagrammas, kušanas līknes un testa dati).

Lai analīzes datus eksportētu, nospiediet pogu **Save Report** (Saglabāt pārskatu) ekrāna apakšējā joslā.

Lai nosūtītu pārskatu uz printeri, nospiediet pogu **Print Report** (Drukāt pārskatu) ekrāna apakšējā joslā.

Atlasītajai analīzei vai visām neveiksmīgajām analīzēm var izveidot atbalsta paku, nospiežot **Support Package** (Atbalsta paka) ekrāna apakšējā joslā (34. att. nākamajā lpp.). Ja ir nepieciešams atbalsts, nosūtiet atbalsta pakotni uz QIAGEN tehniskā atbalsta centriem.

5.5.1 Amplifikācijas līkņu skatīšana

Lai skatītu testa amplifikācijas līknes, nospiediet cilni **Amplification Curves** (Amplifikācijas līknes)  (34. attēls). Visām analīzēm funkcija var nebūt pieejama.

Piezīme. Lūdzu, ņemiet vērā, ka amplifikācijas līknes nav paredzētas testa rezultātu interpretēšanai.



34. attēls. Ekrāns Amplification Curves (Amplifikācijas līknes) (cilne PATHOGENS (Patogēni)).

Sīkāka informācija par testētajiem patogēniem un iekšējās kontroles materiāliem tiek parādīta kreisajā pusē, bet amplifikācijas līknes — centrā.

Piezīme. Ja sistēmā QIAstat-Dx Analyzer 1.0 ir iespējota opcija **User Access Control** (Lietotāja piekļuves kontrole) (skatiet 6.8. sadaļu), ekrāns **Amplification Curves** (Amplifikācijas līknes) ir pieejams tikai operatoriem ar piekļuves tiesībām.

Lai parādītu testētajiem patogēniem atbilstošās diagrammas, nospiediet cilni **PATHOGENS** (Patogēni) kreisajā pusē. Lai atlasītu patogēnus, kuri ir jāparāda amplifikācijas diagrammā, nospiediet patogēna nosaukumu. Atlasīt var vienu, vairākus vai nevienu patogēnu. Katram patogēnam izvēlētajā sarakstā tiek piešķirta krāsa, kas atbilst ar patogēnu saistītajai amplifikācijas līknei. Neatlasītie patogēni tiek parādīti pelēkā krāsā.

Zem katra patogēna nosaukuma tiek parādītas attiecīgās C_T un fluorescences mērķkritērija vērtības.

Lai skatītu iekšējās kontroles materiālus un atlasītu iekšējās kontroles materiālus, kuri ir jāparāda amplifikācijas diagrammā, nospiediet cilni **CONTROLS** (Kontroles materiāli) kreisajā pusē. Nospiediet apli blakus iekšējās kontroles materiāla nosaukumam, lai to atlasītu vai atceltu tā atlasī (35. attēls nākamajā lpp.).

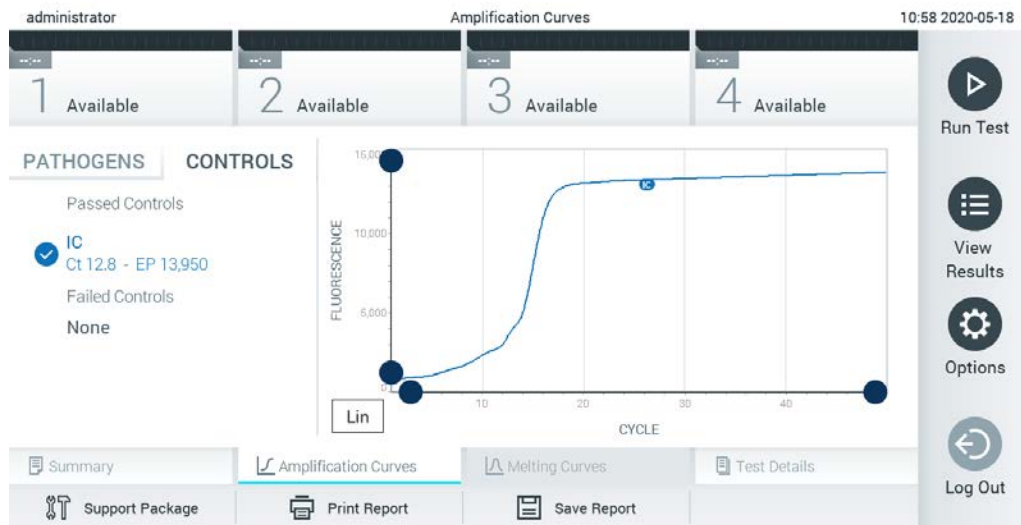

35. attēls Ekrāns Amplification Curves (Amplifikācijas līknes) (cilne CONTROLS (Kontroles materiāli)) ar parādītiem iekšējās kontroles materiāliem.

Amplifikācijas diagrammā ir parādīta atlasīto patogēnu vai iekšējās kontroles materiālu datu līkne. Lai pārslēgtos starp logaritmisko un lineāro skalu uz Y ass, nospiediet pogu **Lin** vai **Log** diagrammas kreisās puses apakšējā stūrī.

X un Y ass diapazonu var pielāgot, izmantojot **zilos satvērējus** uz abām asīm. Nospiediet un turiet nospiešu zilo satvērēju un pēc tam pārvietojiet to vēlamajā vietā uz ass. Lai atgrieztu noklusējuma vērtības, pārvietojiet zilo satvērēju uz ass sākumpunktu.

5.5.2 Kušanas līkņu skatīšana

Lai skatītu testa kušanas līknes, nospiediet cilni **Melting Curves** (Kušanas līknes).

Sīkāka informācija par testētajiem patogēniem un iekšējās kontroles materiāliem tiek parādīta kreisajā pusē, bet kušanas līknes — centrā.

Piezīme. Cilne **Melting Curves** (Kušanas līknes) ir pieejama tikai analīzēm, kurās tiek analizēti kušanas dati.

Piezīme. Ja sistēmā QIAstat-Dx Analyzer 1.0 ir iespējota opcija **User Access Control** (Lietotāja piekļuves kontrole) (skatiet 6.8. sadaļu), ekrāns **Melting Curves** (Kušanas līknes) ir pieejams tikai operatoriem ar piekļuves tiesībām.

Lai parādītu testētos patogēnus, nospiediet cilni **PATHOGENS** (Patogēni) kreisajā pusē. Lai atlasītu, kura patogēna kušanas līkne ir jāparāda, nospiediet apli blakus patogēna nosaukumam. Atlasīt var vienu, vairākus vai nevienu patogēnu. Katram patogēnam izvēlētajā sarakstā tiek

piešķirta krāsa, kas atbilst ar patogēnu saistītajai kušanas līknei. Neatlasītie patogēni tiek parādīti pelēkā krāsā. Kušanas temperatūra tiek parādīta zem katra patogēna nosaukuma.

Lai skatītu iekšējās kontroles materiālus un atlasītu iekšējās kontroles materiālus, kuri ir jāparāda kušanas diagrammā, nospiediet cilni **CONTROLS** (Kontroles materiāli) kreisajā pusē. Nospiediet apli blakus kontroles materiāla nosaukumam, lai to atlasītu vai atceltu tā atlasi.

Iekšējās kontroles materiāli ar sekmīgu analīzes rezultātu tiek parādīti zaļā krāsā ar pievienotu apzīmējumu "Passed Controls" (Kontroles materiāli ar sekmīgu analīzi), bet tie, kuru rezultāts ir negatīvs, tiek parādīti sarkanā krāsā ar pievienotu apzīmējumu "Failed Controls" (Kontroles materiāli ar nesekmīgu rezultātu).

X un Y ass diapazonu var pielāgot, izmantojot  **zilos satvērējus** uz abām asīm. Nospiediet un turiet nospiešu zilo satvērēju un pēc tam pārvietojiet to vēlamajā vietā uz ass. Lai atgrieztu noklusējuma vērtības, pārvietojiet zilo satvērēju uz ass sākumpunktu.

5.5.3 Detalizētas informācijas par testu skatīšana

Lai pārskatītu detalizētus rezultātu datus, nospiediet  **Test Details** (Detalizēta informācija par testu). Lai skatītu visu pārskatu, ritiniet uz leju.

Ekrāna centrā tiek parādīta tālāk norādītā detalizēta informācija par testu (36. attēls nākamajā lpp.).

- User ID (Lietotāja ID)
- Cartridge SN (Kasetnes sērijas numurs)
- Cartridge Expiration Date (Kasetnes derīguma termiņš)
- Module SN (Moduļa sērijas numurs)
- Test Status (Testa statuss) (Completed (Pabeigts), Failed (Neizdevās) vai Canceled by operator (Atcēla operators))
- Error code (Kļūdas kods) (ja pieejams)
- Error Message (Kļūdas ziņojums) (ja pieejams)
- Test Start Date and Time (Testa sākšanas datums un laiks)
- Test Execution Time (Testa izpildes laiks)
- Assay Name (Analīzes nosaukums)
- Test ID (Testa ID)
- Test Result (Testa rezultāts) (katram analītam, testa kopējais rezultāts: Positive [pos] (Pozitīvs), Positive with Warning [pos*] (Pozitīvs ar brīdinājumu), Negative [neg] (Negatīvs), Invalid [inv] (Nederīgs), Failed [fail] (Neizdevās) vai Successful [suc] (Sekmīgs). Lai iegūtu detalizētu informāciju par iespējamajiem rezultātiem un to interpretāciju, skatiet konkrētās analīzes lietošanas instrukcijas.)

- Analīzē testēto analīžu saraksts (grupēti pēc iedalījuma Detected Pathogen (Noteiktais patogēns), Equivocal (Neviennozīmīgs rezultāts), Not Detected Pathogens (Nenoteikti patogēni), Invalid (Nederīgs), Not Applicable (Nav pieejams), Out of Range (Ārpus diapazona), Passed Controls (Kontroles materiāli ar sekmīgu rezultātu) Failed Controls (Kontroles materiāli ar nesekmīgu rezultātu)) ar C_T un fluorescences mērķkritērija vērtību (ja analīzei ir pieejama) Kontroles materiālu saraksts ar C_T un fluorescences mērķkritērija vērtību (ja analīzei ir pieejama)
- Iekšējās kontroles materiālu saraksts ar C_T un fluorescences mērķkritērija vērtību (ja analīzei ir pieejama)

36. attēls. Ekrāna piemērs, kurā kreisajā panelī ir redzama cilne Test Data (Testa dati) un galvenajā panelī — cilne Test Details (Detalizēta informācija par testu), piemērs.

5.5.4 Iepriekšējo testu rezultātu pārliukošana

Lai skatītu iepriekšējo testu rezultātus, kas tiek glabāti rezultātu repozitorijā, nospiediet  **View Results** (Skatīt rezultātus) galvenās izvēlnes joslā (37. attēls).

administrator Test Results 07:51 2021-06-10

1 Available 2 Available 3 Available 4 Available

Sample ID	Assay	Operator ID	EC Mod	Date/Time	Result
s_5172630	B_Assay 3	Service T...	-	2015-01-10 00:15	pos
s_32651444	U_Assay 17	Administ...	-	2015-01-10 00:00	pos
s_881883	Q_Assay 15	Administ...	3	2015-01-09 19:45	neg
s_21305224	V_Assay 18	Administ...	-	2015-01-09 19:30	pos
s_68661540	V_Assay 9	basicuser	2	2015-01-09 19:15	pos
s_79206799	G_assay 1ssay 1	Administ...	2	2015-01-09 19:00	pos

Page 28 of 133

Remove Filter Print Report Save Report Search Upload

Run Test View Results Options Log Out

37. attēls. Ekrāna View Results (Skatīt rezultātus) piemērs.

Katram izpildītajam testam ir pieejami tālāk norādītie dati (38. attēls).

- Sample ID (Parauga ID)
- Assay (Analīze) (testa analīzes nosaukums)
- Operator ID (Operatora ID)
- EC (Ārējās kontroles materiāls) (ja EC tests tika veikts)
- Mod (Modulis) (analizēšanas modulis, kurā tika izpildīts tests)
- Augšupielādes statuss (redzams tikai tad, ja tas ir aktivizēts HIS/LIS iestatījumos)
- Date/Time (Datums un laiks) (testa pabeigšanas datums un laiks)
- Result (Rezultāts) (testa galarezultāts: Positive [pos] (Pozitīvs), Positive with Warning [pos*] (Pozitīvs ar brīdinājumu), Negative [neg] (Negatīvs), Invalid [inv] (Nederīgs), Failed [fail] (Neizdevās) vai Successful [suc] (Sekmīgs), EC passed [ecpass] (EC izdevās) vai EC failed [ecfail] (EC neizdevās))

Piezīme. Iespējamie galarezultāti ir atkarīgi no analīzes (t. i., daži galarezultāti var neattiekties uz visām analīzēm). Skatiet konkrētās analīzes lietošanas instrukcijas.

Piezīme. Ja sistēmā QIAstat-Dx Analyzer 1.0 ir iespējots iestatījums **User Access Control** (Lietotāja piekļuves kontrole) (skatiet 6.8. sadaļu), dati, kuru skatīšanai lietotājam nav piekļuves atļaujas, tiek slēpti, aizstājot ar zvaigznītēm.

Piezīme. Manuāli vai automātiski arhivētus iepriekšējos testus skatiet 6.7.2. sadaļā.

Atlasiet vienu vai vairākus testa rezultātus, nospiežot pelēko apli parauga ID kreisajā pusē. Blakus atlasītajiem rezultātiem tiek parādīta **atzīme**. Lai testa rezultātu atlasī atceltu, nospiediet atzīmi. Visu rezultātu sarakstu var atlasīt, nospiežot atzīmes apli augšējā rindā (38. attēls).

The screenshot shows the 'Test Results' interface. At the top, there are four sample status indicators: '1 Available', '2 Available', '3 Available', and '4 Available'. Below this is a table with the following columns: Sample ID, Assay, Operator ID, EC Mod, Date/Time, and Result. The table contains several rows of test data. To the right of the table is a sidebar with icons for 'Run Test', 'View Results', 'Options', and 'Log Out'. At the bottom of the table, there are navigation controls including 'Page 28 of 133' and buttons for 'Remove Filter', 'Print Report', 'Save Report', 'Search', and 'Upload'.

Sample ID	Assay	Operator ID	EC Mod	Date/Time	Result
<input checked="" type="checkbox"/> s_5172630	B_Assay 3	Service T...	-	2015-01-10 00:15	pos
<input checked="" type="checkbox"/> s_32651444	U_Assay 17	Administ...	-	2015-01-10 00:00	pos
<input checked="" type="checkbox"/> s_881883	Q_Assay 15	Administ...	3	2015-01-09 19:45	neg
<input type="checkbox"/> s_21305224	V_Assay 18	Administ...	-	2015-01-09 19:30	pos
<input type="checkbox"/> s_68661540	V_Assay 9	basicuser	2	2015-01-09 19:15	pos
<input type="checkbox"/> s_79206799	G_assay 1ssay 1	Administ...	2	2015-01-09 19:00	pos

38. attēls. Vienuma Test Results (Testa rezultāti) atlase ekrānā View Results (Skatīt rezultātus) piemērs.









Lai skatītu konkrētā testa rezultātu, nospiediet jebkurā vietā testa rindā.

Lai kārtotu sarakstu augošā vai dilstošā secībā atbilstoši šim parametram, nospiediet ailes virsrakstu (piemēram, **Sample ID** (Parauga ID)). Sarakstu vienlaikus var kārtot tikai pēc vienas ailes.

Ailē **Result** (Rezultāts) tiek parādīts katra testa galarezultāts (1. tabula).

Piezīme. Iespējamie galarezultāti ir atkarīgi no analīzes (t. i., daži galarezultāti var neattiekties uz visām analīzēm). Skatiet konkrētās analīzes lietošanas instrukcijas.

1. tabula. Testa rezultātu apraksts

Galarezultāts	Rezultāts	Apraksts
Positive (Pozitīvs)	 pos	Vismaz viena analīta rezultāts ir pozitīvs
Positive with warning (Pozitīvs ar brīdinājumu)	 pos*	Vismaz viena analīta rezultāts ir pozitīvs, bet analīzes iekšējā kontrole neizdevās.
Negative (Negatīvs)	 neg	Neviens analīts nav noteikts
Failed (Neizdevās)	 fail	Tests neizdevās, jo radās kļūda vai lietotājs atcēla testu, vai EC tests neizdevās, taču lietotājam nav piekļuves tiesību testa rezultātu skatīšanai.
Invalid (Nederīgs)	 inv	Tests ir nederīgs
Successful (Sekmīgs)	 suc	Tests ir pozitīvs, pozitīvs ar brīdinājumu, negatīvs, vai EC izdevās, bet lietotājam nav piekļuves tiesību testa rezultātu skatīšanai.
EC Passed (EC izdevās)	 ecpass	EC tests izdevās, proti, visi analīti atbilda paredzamajam rezultātam.
EC Failed (EC neizdevās)	 ecfail	EC tests neizdevās, proti, vismaz viens analīts neatbilda paredzamajam rezultātam.

Piezīme. Detalizētu rezultātu aprakstu skatiet izpildāmās analīzes lietošanas instrukcijā.

Pārbaudiet, vai sistēmai QIAstat-Dx Analyzer 1.0 ir pievienots printeris un vai ir instalēts pareizais draiveris.(12.1. pielikums). Lai izdrukātu atlasītā(-o) rezultāta(-u) pārskatu(s), nospiediet **Print Report** (Drukāt pārskatu).

Lai saglabātu atlasītā(-o) rezultāta(-u) pārskatu(s) PDF formātā ārējā USB atmiņas ierīcē, nospiediet **Save Report** (Saglabāt pārskatu). Atlasiet pārskata veidu: List of Tests (Testu saraksts) vai Test Reports (Testu pārskati).

Piezīme. Piegādāto USB atmiņas ierīci ieteicams izmantot īslaicīgai datu glabāšanai un pārsūtīšanai. USB atmiņas ierīces lietošanai ir noteikti ierobežojumi (piemēram, atmiņas ietilpība vai pārrakstīšanas risks), kas jāņem vērā pirms lietošanas.

Lai meklētu testa rezultātu pēc parametra Sample ID (Parauga ID), Assay (Analīze) un Operator ID (Operatora ID), nospiediet **Search** (Meklēt). Izmantojot virtuālo tastatūru, ievadiet meklēšanas virkni un nospiediet **Enter** (Ievadīt), lai sāktu meklēšanu. Meklēšanas rezultātos tiek parādīti tikai ieraksti, kas satur meklēšanas tekstu. Ja rezultātu saraksts ir filtrēts, meklēšana attiecas tikai uz filtrēto sarakstu. Lai izmantotu filtru atbilstoši šim parametram, nospiediet un turiet nospiestu ailes virsrakstu. Dažiem parametriem, piemēram, Sample ID (Parauga ID), tiek parādīta virtuālā tastatūra, lai varētu ievadīt filtra meklēšanas virkni.

Citiem parametriem, piemēram, Assay (Analīze), tiek atvērts dialoglodziņš ar krātuvē saglabāto analīžu sarakstu. Atlasiet vienu vai vairākas analīzes, lai filtrētu tikai tos testus, kas ir veikti ar atlasītajām analīzēm.

Simbols **T** ailes virsraksta kreisajā pusē norāda, ka ir aktīvs ailes filtrs. Filtru var noņemt, apakšizvēlnes joslā nospiežot **Remove Filter** (Noņemt filtru).

5.5.5 Rezultātu eksportēšana uz USB disku

Lai eksportētu un saglabātu testa rezultātus PDF formātā USB disks, jebkurā ekrāna **View Results** (Skatīt rezultātus) cilnē atlasiet **Save Report** (Saglabāt pārskatu). USB ports atrodas sistēmas QIAstat-Dx Analyzer 1.0 priekšpusē (39. attēls).

Piezīme. Piegādāto USB atmiņas ierīci ieteicams izmantot īslaicīgai datu glabāšanai un pārsūtīšanai. USB atmiņas ierīces lietošanai ir noteikti ierobežojumi (piemēram, atmiņas ietilpība vai pārrakstīšanas risks, kas jāņem vērā pirms lietošanas).



39. attēls. USB porta atrašanās vieta.

5.5.6 Rezultātu drukāšana

Pārbaudiet, vai sistēmai QIAstat-Dx Analyzer 1.0 ir pievienots printeris un vai ir instalēts pareizais draiveris (lai iegūtu informāciju par draivera instalēšanu, skatiet 12.1 pielikumu). Lai nosūtītu testa rezultātu kopiju uz printeri, nospiediet **Print Report** (Drukāt ziņojumu).

5.5.7 Atbalsta pakotnes izveide

Ja nepieciešams atbalsts, var izveidot un nodot QIAGEN tehniskā atbalsta dienestam atbalsta pakotni, kurā ir visa nepieciešamā palaišanas informācija un sistēmas un tehnisko datu žurnālfaili. Lai izveidotu atbalsta pakotni, nospiediet **Support Package** (Atbalsta pakotne). Tiek parādīts dialoglodziņš, un var izveidot atlasītā testa vai visu neizdevušos testu atbalsta pakotni (40 attēls). Saglabājiet atbalsta pakotni USB atmiņas ierīcē. USB ports atrodas sistēmas QIAstat-Dx Analyzer 1.0 priekšpusē (39 attēls).

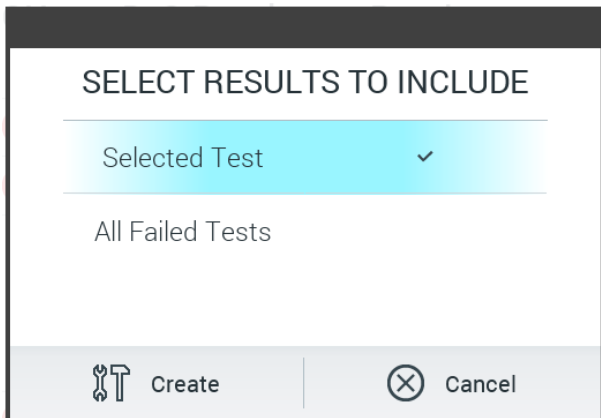

40. attēls. Atbalsta pakotnes izveide.

Piezīme. Piegādāto USB atmiņas ierīci ieteicams izmantot īslaicīgai datu glabāšanai un pārsūtīšanai. USB atmiņas ierīces lietošanai ir noteikti ierobežojumi (piemēram, atmiņas ietilpība vai pārrakstīšanas risks), kas jāņem vērā pirms lietošanas.

Piezīme. Ja nepieciešams atbalsts, nodrošiniet, lai atbalsta pakotne tiktu izveidota neilgi pēc problēmas rašanās. Ierobežotās atmiņas ietilpības un sistēmas konfigurācijas dēļ, ja sistēmu turpina izmantot, attiecīgā laika intervāla sistēmas un tehnisko datu žurnālfaili var tikt automātiski izdzēsti.

6 Sistēmas funkcijas un opcijas

Šajā sadaļā ir sniegta informācija par visām sistēmā QIAstat-Dx Analyzer 1.0 pieejamajām funkcijām un opcijām, kas lietotājam ļauj pielāgot ierīces iestatījumus.

6.1 Galvenais ekrāns

Ekrānā **Main** (Galvenais) var skatīt analizēšanas moduļa statusu un var pārslēgties uz citām lietotāja interfeisa sadaļām (**Login** (Pieteikties), **Run Test** (Izpildīt testu), **View Results** (Skatīt rezultātus), **Options** (Opcijas) un **Log Out** (Atteikties)) (41. attēls).

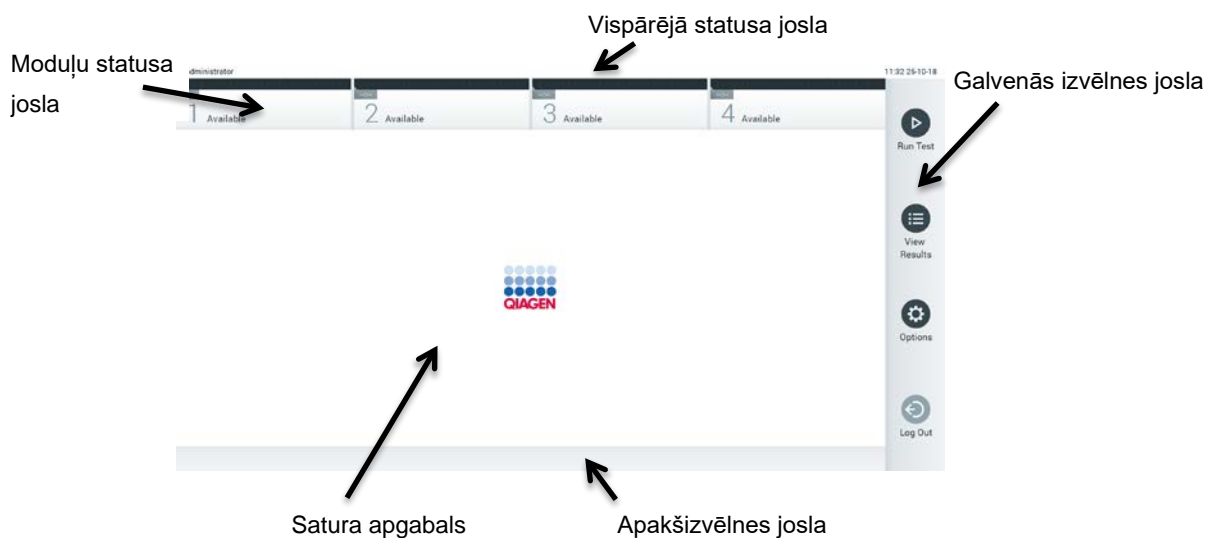

41. attēls. QIAstat-Dx Analyzer 1.0 skārienekrāna galvenais ekrāns

Galvenajā ekrānā ir ietverti tālāk norādītie elementi.

- Vispārējā statusa josla
- Moduļu statusa josla
- Galvenās izvēlnes josla
- Satura apgabals
- Izvēlņu cilņu josla (parādīta papildus atkarībā no ekrāna)
- Apakšizvēlnes josla un norādījumu josla (parādīta papildus atkarībā no ekrāna)

6.1.1 Vispārējā statusa josla

Vispārējā statusa joslā ir sniegta informācija par sistēmas statusu (42. attēls). Kreisajā pusē tiek parādīts tā lietotāja ID, kas ir pašreiz pieteicies. Vidū tiek parādīts ekrāna nosaukums, bet labajā pusē — sistēmas datums un laiks.



42. attēls. Vispārējā statusa josla.

6.1.2 Moduļu statusa josla



Moduļu statusa joslā tiek parādīts visu sistēmā pieejamo analizēšanas moduļu (1.–4.) statusus attiecīgajos statusa lodziņos (43. attēls). Ja konkrētajā pozīcijā analizēšanas modulis nav pieejams, lodziņos tiek parādīts ziņojums “Not Installed” (Nav instalēts).



43. attēls. Moduļu statusa josla.

Lai piekļūtu detalizētākai informācijai, noklikšķiniet uz lodziņa, kas atbilst konkrētajam analizēšanas moduļim (sk. Moduļa statusa lapa). Moduļa stāvokļi, kas var tikt parādīti joslas Module status (Moduļu statuss) statusa lodziņā, ir parādīti 2. tabulā (nākamajā lappusē).

2. tabula. Moduļu statusa dati, kas var tikt parādīti statusa lodziņos

Statuss	Apraksts
Not installed (Nav instalēts)	Šajā pozīcijā nav instalēts neviens analizēšanas modulis.
Excluded (Nav iekļauts)	Lietotājs analizēšanas moduli nav iekļāvis, izmantojot iestatījumus.
Error (Kļūda)	Analizēšanas modulis ir parādījis ziņojumu par nopietnu kļūdu. Ir radušies analizēšanas moduļa darbības traucējumi.
Initializing (Notiek inicializēšana)	Notiek analizēšanas moduļa palaišana, un tiek veikta pašpārbaude.
Available (Pieejams)	Analizēšanas modulis ir pieejams jauna testa izpildei. Šajā analizēšanas modulī netiek veikts neviens tests, nav ievietota neviens QIAstat-Dx analīzes kasetne un kasetnes ievietošanas atveres vāks ir aizvērts.
Test running (Tiek veikts tests)	Lietotājs ar tiesībām "administrator" (administrators) šobrīd 1. analizēšanas modulī veic testu Resp_3018_19c. Līdz testa beigām ir atlikušas 32 minūtes un 14 sekundes.
Test completed (Tests ir pabeigts)	Lietotājs ar tiesībām "administrator" (administrators) ir veicis testu Resp Panel 1. analizēšanas modulī. Norises joslas lodziņā tiek parādīts šāds testa statuss: TEST COMPLETED (Tests ir pabeigts): tests ir sekmīgi pabeigts. TEST FAILED (Tests neizdevās): tests tika pabeigts, bet radās kļūda. TEST CANCELED (Tests ir atcelts): lietotājs testu atcēla. Kad QIAstat-Dx analīzes kasetne ir izņemta un kasetnes ievietošanas atveres vāks ir aizvērts, analizēšanas modulis ir atkal pieejams.
Eject cartridge (Izstumt kasetni)	Analizēšanas modulī ir ievietota QIAstat-Dx analīzes kasetne, kasetnes ievietošanas atveres vāks ir aizvērts, bet šobrīd netiek veikts neviens tests. Šāda situācija var rasties tālāk norādītajos gadījumos. <ul style="list-style-type: none"> Kasetne pēc izstumšanas netika izņemta, jo tests tika atcelts vai pabeigts.  Sistēma tika izslēgta, neizņemot kasetni no analizēšanas moduļa. 

6.1.3 Moduļa statusa lapa

Lapā Module status (Moduļa statuss) ir parādīta tāda informācija kā pozīcija, sērijas numurs, aparatūras versija un pašreizējā programmatūras versija. Turklāt tiek parādītas arī kļūdas, kas attiecas uz izvēlēto analizēšanas moduli, kā arī informācija par programmatūru un aparatūras sastāvdaļām (44. att. nākamajā lpp.).

Norādījumu joslā ir atkārtotas palaišanas poga, ko var izmantot, lai restartētu atlasīto moduli bez vajadzības restartēt visu ierīci. Poga ir iespējota tikai tad, ja atlasītajā modulī ir kļūda vai tas ir stāvoklī "out of order" (nedarbojas).

Piezīme. Pēc testa pabeigšanas modulī arī var būt atspējota poga **Restart** (Restartēt), ja aizvien notiek pēcapstrāde.

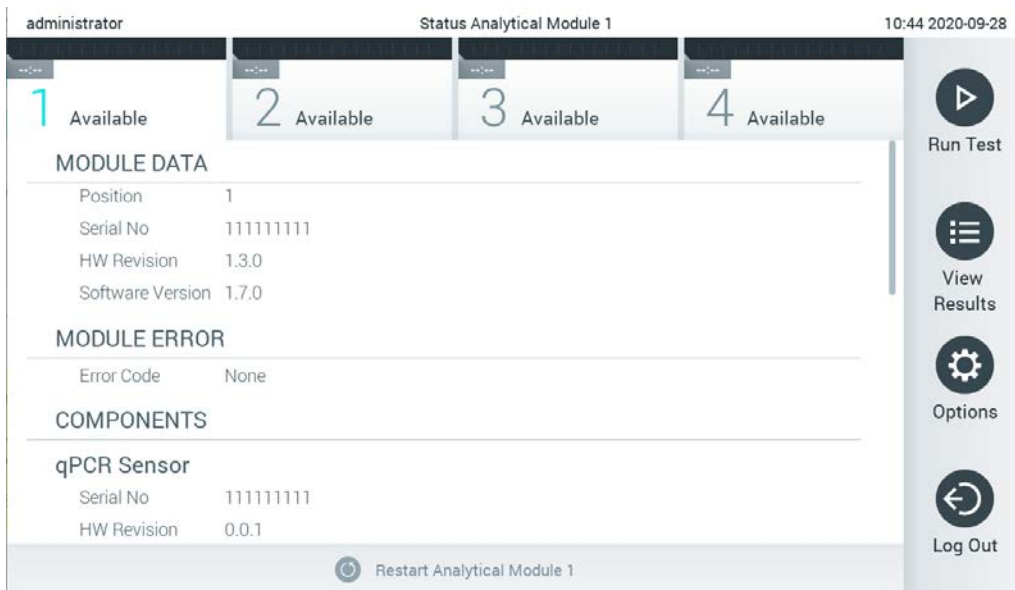

44. att. Moduļa statusa lapa.

Moduļa statusa lapai var piekļūt jebkurā brīdī, tikai ne tad, kad AM ir stāvoklī “Not installed” (Nav instalēts), “Not present” (Nav pievienots) vai “Initializing” (Inicilizēšana). Analīzes laikā un kad kasetne vēl ir ievietota, moduļa statusa lapa nebūs redzama; tās vietā tiks rādīta moduļa statusa josla (pirmoreiz minēta iepriekšējā apakšsadaļā).

6.1.4 Galvenās izvēlnes josla

3. tabulā ir norādītas lietotājam pieejamās opcijas, izmantojot galvenās izvēlnes joslu.

3. tabula. Opcijas galvenās izvēlnes joslā

Nosaukums	Poga	Apraksts
Run Test (Izpildīt testu)		Ļauj sākt ar testa izpildi saistīto darbību secību (skatiet 5.3. sadaļu). QIAstat-Dx programmatūra automātiski atlasa pieejamos analizēšanas moduli un sāk testa sagatavošanas darbību secību.
View Results (Skatīt rezultātus)		Ļauj atvērt ekrānu View Results (Skatīt rezultātus) (skatīt 5.5. sadaļu).
Options (Opcijas)		Ļauj parādīt apakšizvēlni Options (Opcijas) (skatīt 6.4. sadaļu).
Log Out (Atteikties)		Ļauj izrakstīt lietotāju (opcija ir aktīva tikai tad, ja ir iespējots iestatījums User Access Control (Lietotāja piekļuves kontrole)).

6.1.5 Satura apgabals

Galvenā satura apgabalā parādītā informācija ir atkarīga no lietotāja interfeisa statusa. Aktivizējot dažādus režīmus un atlasot vienumus tālāk norādītajā izvēlnē, šajā apgabalā tiek parādīti rezultāti, datu apkopojumi, konfigurācijas dati un iestatījumi.

Atkarībā no satura cilņu izvēlnes joslā un izvēlnē **Options** (Opcijas) tiek parādītas tālāk norādītās opcijas. Lai piekļūtu apakšizvēlnei **Options** (Opcijas), nospiediet pogu **Options** (Opcijas) (45. attēls).



45. attēls. Piekļuve apakšizvēlnei Options (Opcijas).

6.2 Ekrāns Login (Pieteikties)

Ja ir iespējots iestatījums **User Access Control** (Lietotāja piekļuves kontrole) (skatīt 6.8. sadaļu), lai piekļūtu sistēmas QIAstat-Dx Analyzer 1.0 funkcijām, lietotājam ir sevi jāidentificē.

SVARĪGI! Piesakoties pirmo reizi, lietotāja ID ir “administrator” (administrators) un noklusējuma parole ir “administrator” (administrators). Parole pēc pirmās pieteikšanās ir jāmaina.

Piezīme. Pēc veiksmīgas QIAstat-Dx Analyzer 1.0 sākotnējās instalēšanas automātiski tiek aktivizēta User Access Control (Lietotāja piekļuves kontrole).

Piezīme. Pirmajā pieteikšanās reizē ir ļoti ieteicams izveidot vismaz vienu lietotāja kontu bez lomas "Administrator" (Administrators).

Pieteikšanās ekrānā redzamais saturs ietver tekstlodziņu **User ID** (Lietotāja ID) ievadīšanai (46. attēls). Ja ir atlasīta opcija **Show previous user logins** (Rādīt iepriekš pieteikušos lietotājus), tiek parādīts arī to piecu lietotāju saraksts, kuri ir sekmīgi pieteikušies iepriekš.

Piezīme. Tehniskā dienesta tehniķa pieteikšanās ikonu ekrāna labās puses apakšējā stūrī drīkst izmantot tikai QIAGEN pilnvaroti darbinieki.

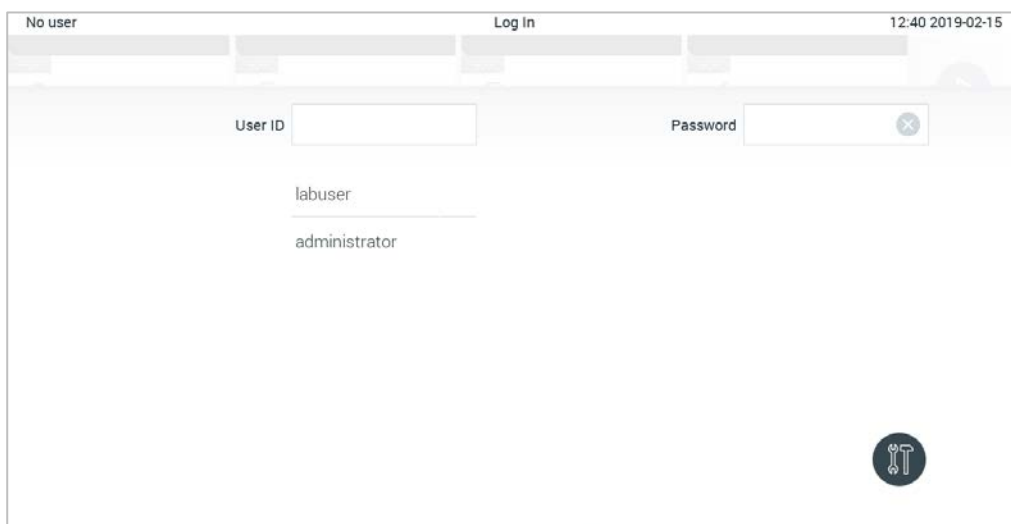

46. attēls. Ekrāns Login (Pieteikties).

Lai ievadītu lietotājvārdu, vai nu noklikšķiniet uz viena no sarakstā pieejamā vārdā, uzvārda, vai noklikšķiniet uz tekstlodziņa **User ID** (Lietotāja ID) un ievadiet lietotājvārdu, izmantojot virtuālo tastatūru. Kad lietotājvārds ir ievadīts, apstipriniet to, nospiežot **atzīmi** virtuālajā tastatūrā (47. attēls).

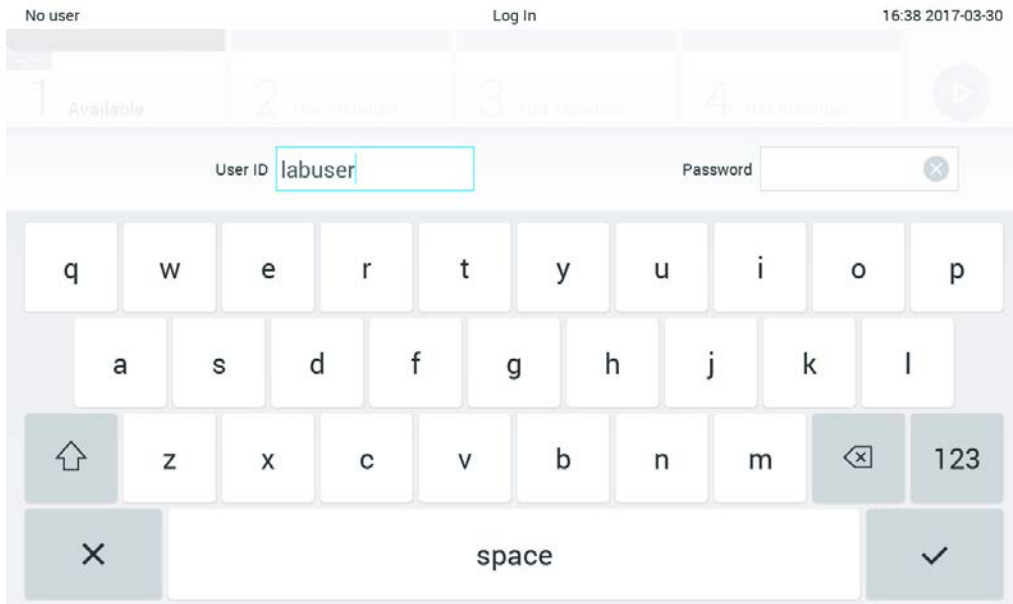

47. attēls. Skārienekrāna virtuālā tastatūra.

Ja ir atlasīta opcija **Require password** (Pieprasīt paroli) (skatīt 6.8. sadaļu), tiek parādīts paroles tekstlodziņš un virtuālā tastatūra paroles ievadīšanai. Ja parole nav jāievada, paroles tekstlodziņš nav aktīvs (pelēkā krāsā).

Ja lietotājs ir aizmirsis savu paroli, sistēmas administrators to var atiestatīt.

Piezīme. Ja administrators ir aizmirsis savu paroli, to var atiestatīt tikai QIAGEN tehniskā dienesta darbinieki, kas QIAGEN tehniskā atbalsta dienesta inženierim jāizdara uz vietas. Tāpēc ir ieteicams izveidot papildu administratora kontu.

Ja parole tiek ievadīta nepareizi trīs reizes, drošības apsvērumu dēļ sistēma tiek bloķēta vienu minūti, pēc tam lietotājs var mēģiniet pieteikties vēlreiz.

Piezīme. Ievērojiet konkrētās iestādes kiberdrošības procedūras par akreditācijas datu glabāšanu.

Piezīme. Ļoti ieteicams izmantot stipru paroli, ievērojot organizācijas paroļu politiku.

6.2.1 Atteikšanās

Ja ir iespējots iestatījums **User Access Control** (Lietotāja piekļuves kontrole) (skatīt 6.8. sadaļu), lietotāji jebkurā laikā var atteikties, izmantojot opciju **Log Out** (Atteikties) galvenās izvēlnes joslā. Sīkāku informāciju skatiet 6.1.4. sadaļā.

Lietotāju atteikšanās notiek automātiski, ja ir pagājis automātiskās atteikšanās laiks. Šo laiku var konfigurēt izvēlnes **Options** (Opcijas) iestatījumu sadaļā **General** (Vispārēji) (skatīt 6.10.4. sadaļu).

6.3 Ekrānsaudzētājs

QIAstat-Dx Analyzer 1.0 ekrānsaudzētājs tiek parādīts, ja iepriekš noteiktajā laika periodā lietotājs nav veicis nevienu darbību. Šo laiku var konfigurēt izvēlnē **Options** (Opcijas) (skatīt 6.4. sadaļu).

Ekrānsaudzētājā ir norādīta analizēšanas moduļu pieejamība un atlikušais laiks līdz testa pabeigšanai (48. attēls).

Piezīme. Veicot tādas darbības kā programmatūras atjaunināšana, dublēšana, atjaunošana, arhīva izveide un arhīva atvēršana, ekrānsaudzētājs un automātiskā atteikšanās var būt atspējota. Kiberdrošības apsvērumu dēļ ieteicams šajā laikā neatstāt sistēmu bez uzraudzības.

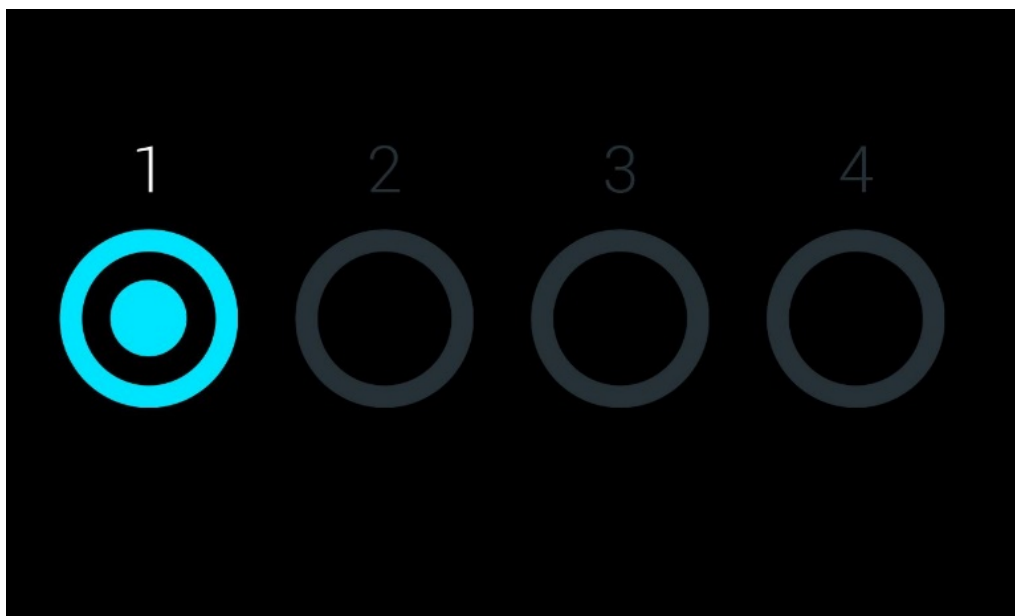







48. attēls. Ekrānsaudzētājs, kurā ir norādīts, ka pieejams ir viens analizēšanas modulis.

6.4 Izvēlne Options (Opcijas)

Izvēlnei **Options** (Opcijas) var piekļūt galvenās izvēlnes joslā. 4. tabulā ir norādītas lietotājam pieejamās opcijas. Opcijas, kuras nav pieejamas, nav aktīvas (pelēkā krāsā).

4. tabula. Izvēlne Options (Opcijas)

Nosaukums	Poga	Apraksts	Sadaļa atsaucei
Print Queue (Drukāšanas rinda)		Pieejama visiem lietotājiem.	6.5.2
External Control (Ārējās kontroles materiāls)		Opcija ir pieejama lietotājiem ar ārējās kontroles materiālu iestatījumu pārvaldības tiesībām.	8
Archive Results (Arhīva rezultāti)		Pieejami administratoram, tehniskā atbalsta centra speciālistam un laboratorijas vadītājam.	6.7
User Management (Lietotāju pārvaldība)		Opcija ir pieejama lietotājiem ar lietotāju un lietotāju profilu pārvaldības tiesībām.	6.8
Assay Management (Analīžu pārvaldība)		Opcija ir pieejama lietotājiem ar analīžu pārvaldības tiesībām.	6.9
System Configuration (Sistēmas konfigurācija)		Opcija ir pieejama lietotājiem ar sistēmas konfigurēšanas tiesībām.	6.10
Change Password (Mainīt paroli)		Opcija User Access Control (Lietotāja piekļuves kontrole) ir pieejama.	6.11

6.5 Printera funkcijas

Šajā sadaļā ir sniegta informācija par dažādām printera funkcijām.

6.5.1 Printera instalēšana un dzēšana

Printera instalēšana un dzēšana ir aprakstīta 12.1. pielikumā.

6.5.2 Drukšanas darbu skatīšana

Printera rindā ir parādīti ierīcē aktīvie drukšanas darbi. Šeit tiek parādīti drukāšanas rindā ievietotie pārskati. Printera rindai var piekļūt, izmantojot izvēlni Options (Opcijas).

Drukāšanas rinda tiek parādīta tabulas veidā, kurā ir printera nosaukums, darba numurs un drukšanas darba izveidošanas datums un laiks (49 attēls).

administrator Print Queue 10:54 2021-03-30

Printer Name	Job Number	Date
Default B/W USB	10	Wed Mar 23 17:42:00 2014
HP-IPP	11	Mon Mar 23 12:37:58 2021
Printer-BackOffice	12	Mon Mar 23 08:37:58 2021
Network-Printer2	13	Mon Mar 23 09:37:58 2021
Printer-BackOffice	14	Mon Mar 23 10:37:58 2021
Printer-BackOffice	15	Mon Mar 23 11:37:58 2021
Default B/W USB	19	Mon Mar 23 12:33:58 2021
Default B/W USB	20	Mon Mar 23 12:34:58 2021

1 Available 2 Available 3 Available 4 Available

Refresh Delete All Cancel

Run Test View Results Options Log Out

49. attēls. Print Queue (Drukāšanas rinda).

6.5.3 Drukšanas darbu dzēšana

Lietotāji ar tiesībām dzēst drukšanas darbus var dzēst visus drukšanas darbus, lai notīrītu rindu. Tādējādi neviens rindā esošais pārskats netiks drukāts. Lai to izdarītu, nospiediet pogu **Delete All** (Dzēst visu) lapas apakšā (49. attēls).

6.6 Ārējās kontroles materiālu (EC) iestatījumi

Izvēlnē External Control (Ārējās kontroles materiāls) var iespējot funkciju External Control (Ārējās kontroles materiāls) un konfigurēt tās opcijas. Sīkāku informāciju par funkciju Ārējās kontroles materiāls (EC) skatiet 8. sadaļā.

Lai iespējotu šo funkciju un iestatītu atsevišķu analīžu intervālus un paraugus, izpildiet tālāk norādītās darbības.

1. **Galvenās izvēlnes joslā** nospiediet pogu **Options** (Opcijas) un pēc tam pogu External Control (Ārējās kontroles materiāls).
2. Nospiediet pārslēgšanas pogu **Enable EC** (Iespējot EC), lai aktivizētu šo funkciju (50 attēls).

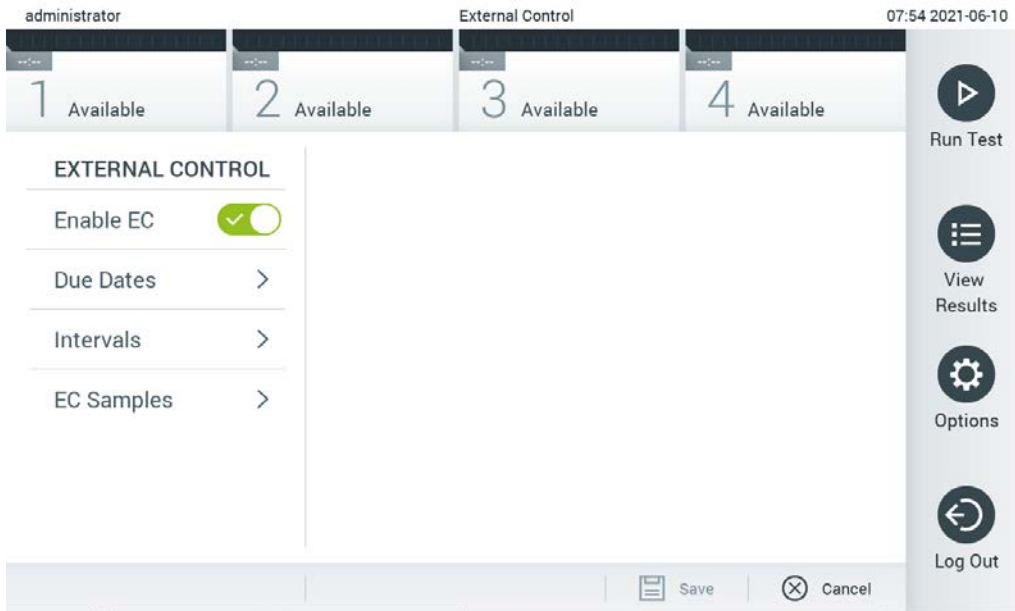

50. attēls. Ekrāns External Control (Ārējās kontroles materiāls).

3. Atlasiet **Due Dates** (Izpildes termiņi), pēc tam sarakstā atlasiet analīzi, lai redzētu, kad katrai analīzei un analizēšanas modulim veikts iepriekšējais ārējās kontroles materiāla tests un kad jāveic nākamais ārējās kontroles materiāla tests (51 attēls nākamajā lpp.).

Piezīme. Ja nav instalēta neviena analīze, izpildes termiņus nevar parādīt.

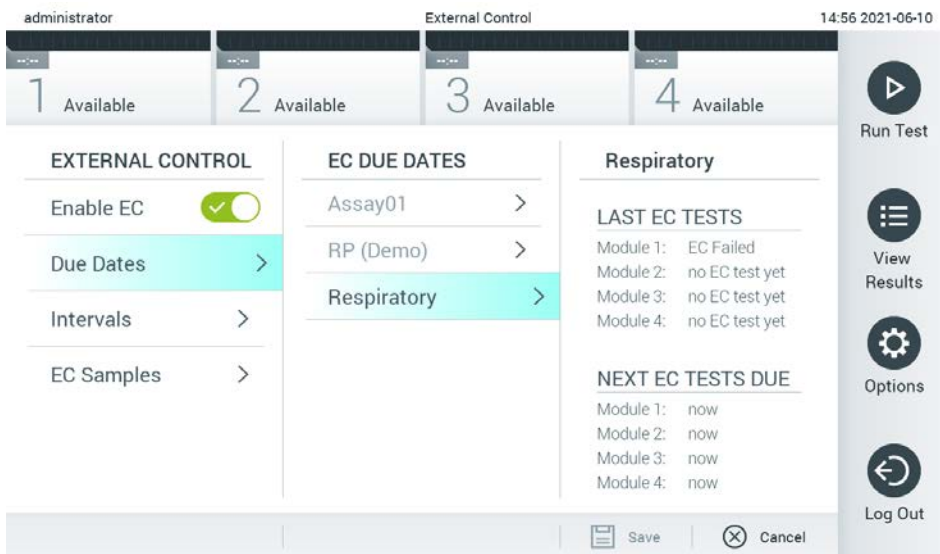

51. attēls. Ārējās kontroles materiālu izpildes termiņu ekrāns.

5. tabula. Ārējās kontroles materiālu izpildes termiņi

Iestatījums	Apraksts
Last EC runs (Iepriekšējās EC izpildes)	Atlasītajai analīzei un katram modulim tiek parādīts datums, kad veikts iepriekšējais EC tests.
Next EC runs due (Paredzētās nākamās EC izpildes)	Atlasītajai analīzei un katram modulim tiek parādīts datums vai testu skaits, pēc kuriem jāveic (Paredzētās nākamās EC izpildes tiek parādītas tikai tad, ja ir ieslēgta opcija Enable EC (Iespējot EC). Ja analīzei iestatītais intervāla veids ir kasetnes partija, nākamās EC izpildes netiek parādītas.

4. Atlasiet **Intervals** (Intervāli), pēc tam sarakstā atlasiet analīzi, kurai jākonfigurē intervāls.

Tiek parādīts atgādinājums, kas lietotājiem atgādina, ka atlasītajai analīzei jāveic ārējās kontroles materiāla tests, ja intervāls ir pagājis (52 attēls).

Piezīme. Ja nav instalēta neviena analīze, intervālus nevar konfigurēt.

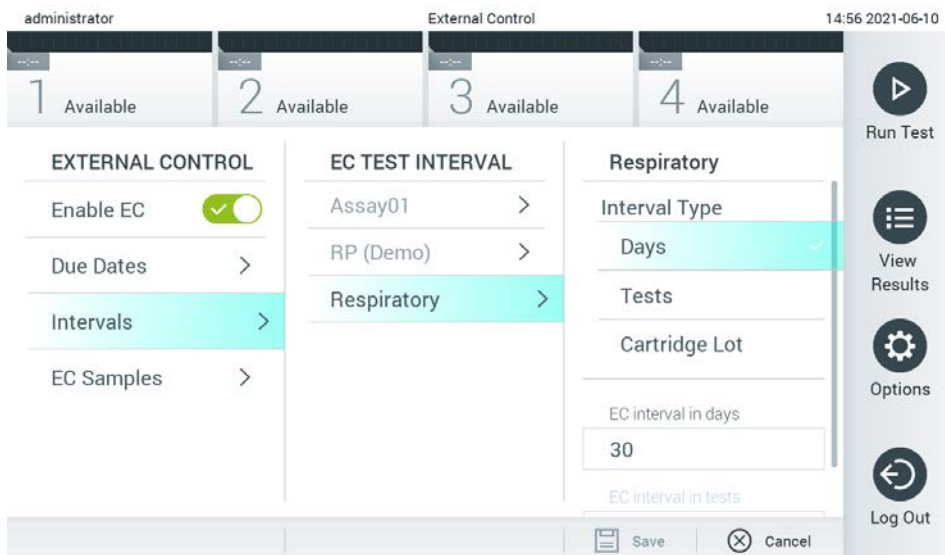

52. attēls. Ārējās kontroles materiālu intervālu ekrāns.

6. tabula. Ārējās kontroles materiālu intervālu iestatījumi

Iestatījums	Apraksts
Interval type (Intervāla veids)	Intervāla veids nosaka, vai ārējās kontroles materiāla tests jāveic pēc noteikta skaita dienu , vai tests jāveic pēc noteikta skaita testu , vai tests jāveic ik reizi, kad lieto jaunu kasetnes partiju .
EC interval in days (EC intervāls dienās)	Nosaka dienu skaitu, pēc kurām jāveic ārējās kontroles materiāla tests. Šī opcija ir aktīva tikai tad, ja intervāla veida iestatījums ir "days" (Dienas).
EC interval in tests (EC intervāls testos)	Nosaka testu skaitu, pēc kuriem jāveic ārējās kontroles materiāla tests. Šī opcija ir aktīva tikai tad, ja intervāla veida iestatījums ir "tests" (Testi).

5. Atlasiet **EC Samples** (EC paraugi), lai pievienotu vai rediģētu ārējās kontroles materiāla testā izmantojamus paraugus. Lai pievienotu jaunu EC paraugu, nospiediet **Add new Sample** (Pievienot jaunu paraugu), pēc tam turpiniet konfigurēšanu labajā ailē (53 attēls). Lai rediģētu EC paraugu, vidējā ailē atlasiet kādu esošu paraugu un turpiniet konfigurēšanu labajā ailē.

Piezīme. Ieteicams norādīt atbilstošu EC parauga nosaukumu, kurā ietverta informācija par EC parauga versiju vai līdzīga informācija, kas ir nodrukāta uz attiecīgā stobriņa.

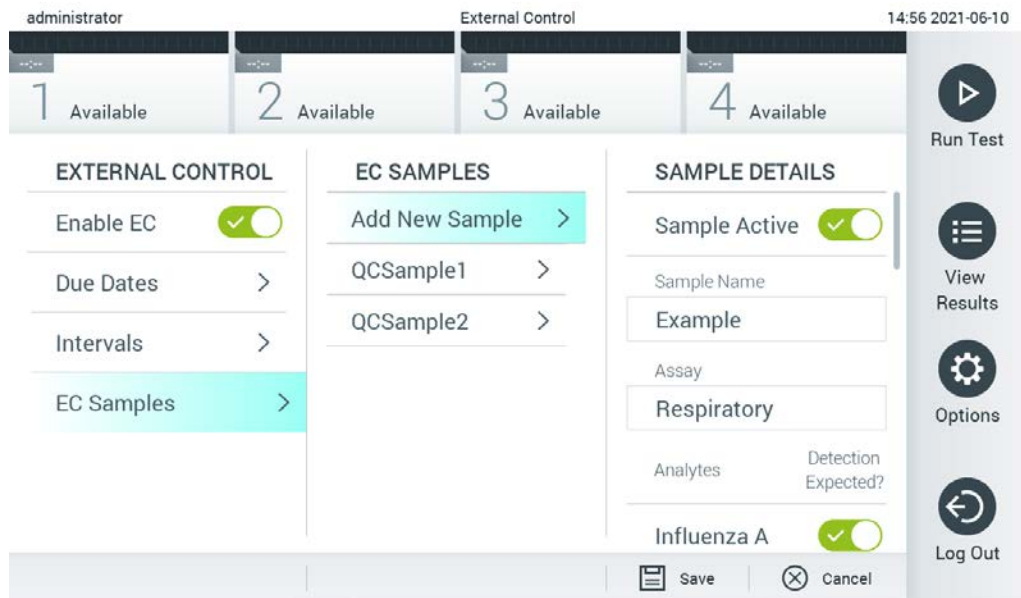

53. attēls. Ārējās kontroles materiālu EC paraugu ekrāns.

7. tabula. Ārējās kontroles materiālu EC paraugu iestatījumi

Iestatījums	Apraksts
Sample Active (Paraugs aktīvs)	Iespējo paraugu, lai to varētu atlasīt ārējās kontroles materiāla testa iestatīšanas gaitā.
Sample Name (Parauga nosaukums)	Nosaka parauga nosaukumu, pēc kura identificē paraugu.
Assay (Analīze)	EC paraugs ir saistīts ar analīzi. Analīzi var atlasīt visu instalēto analīžu sarakstā.
Analytes (Analīti) / Detection Expected (Paredzamā noteikšana)	Pēc analīzes atlasīšanas tiek ielādēti visi ar šo analīzi saistītie analīti. Katram analītam var konfigurēt to, vai ārējās kontroles materiāla izpildē ir vai nav paredzama noteikšana. Ja paredzama analīta noteikšana, jāieslēdz pārslēgšanas poga.

6.7 Arhīva rezultāti

Atlasītos rezultātus var arhivēt un pēc tam izmantot noņemšanas opciju, lai atbrīvotu vietu QIAstat-Dx Analyzer 1.0 atmiņā vai atbalstītu jūsu organizācijas datu saglabāšanas politiku. Arhivētie faili ietver visus svarīgos testu izpildes datus (piemēram, līknes datus, analīžu rezultātus, kopējos rezultātu datus utt.), un tos jebkurā laikā var skatīt, saglabāt un izdrukāt jebkurā ierīcē QIAstat-Dx Analyzer 1.0 (skatiet 6.7.2. sadaļu).

Piezīme. Par jūsu organizācijas datu saglabāšanas politikas ievērošanu atbild ierīces QIAstat-Dx Analyzer 1.0 pircējs. Datu saglabāšana, izmantojot tikai šajā sadaļā aprakstīto arhīva funkciju, var nebūt pietiekama, lai izpildītu jūsu organizācijas politiku.

Arhīva funkcijai var piekļūt, izmantojot izvēlni **Options** (Opcijas). Var izveidot arhīvus ar noņemšanas iespēju vai bez tās vai ielādēt arhīvu (skatiet 6.7.1. sadaļu). Automātiski izveidotiem arhīviem rezultāti vienmēr tiek noņemti.

Piezīme. Apskatot arhīva testa rezultātus, ir pieejams tikai ierobežots skaits funkciju (papildinformāciju skatiet 6.7.2. sadaļā).

6.7.1 Arhīva izveide

6.7.1.1 Arhīva faila izveide bez noņemšanas funkcijas

Lai izveidotu arhīva failu, filtrējiet arhivējamus rezultātus. Nospiediet **Create Archive** (Izveidot arhīvu) un filtrējiet vajadzīgo sākuma un beigu datumu. Atlasītais rezultāta numurs tiek parādīts ekrānā. Vienā arhīva failā var arhivēt līdz 250 rezultātiem.

Arhīva faila izveidei var atlasīt tikai HIS/LIS augšupielādētos rezultātus un tos, kuriem ir beidzies termiņš. Nospiediet **HIS/LIS Uploaded** (HIS/LIS augšupielādēts), lai aktivizētu šo opciju, un pēc tam nospiediet **Create Archive** (Izveidot arhīvu) (54. attēls).

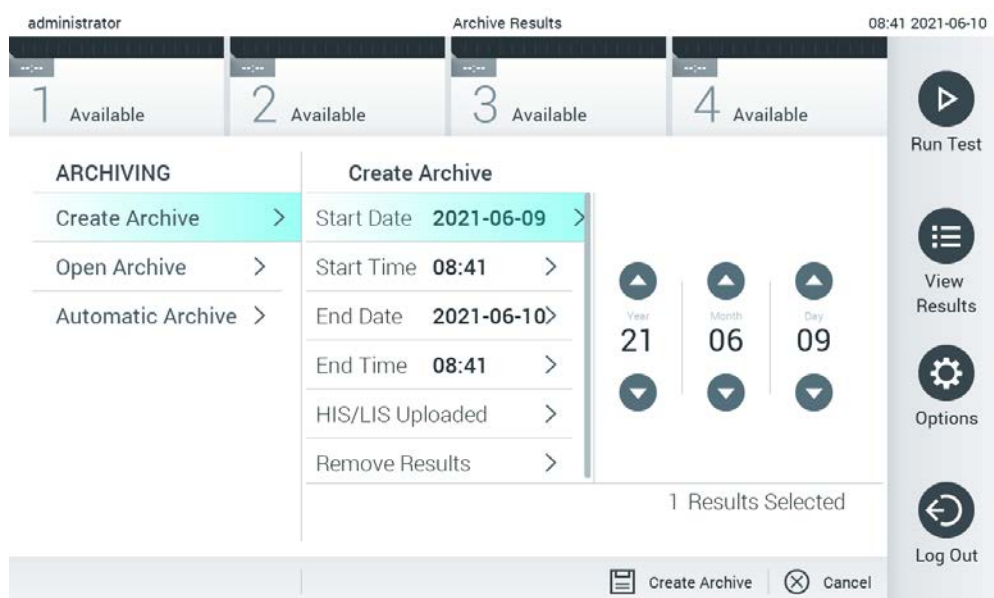

54. attēls. Funkcijas Create Archive (Izveidot arhīvu) opcijas

Piezīme. Piegādāto USB atmiņas ierīci ieteicams izmantot īslaicīgai datu glabāšanai un pārsūtīšanai. Pastāvīgai datu glabāšanai ļoti ieteicams izmantot citu glabāšanas vietu. USB atmiņas ierīces lietošanai ir noteikti ierobežojumi (piemēram, atmiņas ietilpība vai pārrakstīšanas risks), kas jāņem vērā pirms lietošanas.

Piezīme. Ekrānsaudzētājs arhīva izveides laikā nav aktīvs. Ja User Access Control (Lietotāja piekļuves kontrole) ir iespējots, atkārtota pieteikšanās lietotāja autentifikācijai netiek prasīta. Arhīva izveides laikā ieteicams neatstāt QIAstat-Dx Analyzer 1.0 bez uzraudzības.

6.7.1.2 Arhīva faila izveide ar noņemšanas funkciju

SVARĪGI! Arhivētie un noņemtie rezultāti sistēmā QIAstat-Dx Analyzer 1.0 vairs nav pieejami, un tie nebūs daļa no sistēmas dublējuma faila. Pirms turpināt arhīva faila izveidi, izmantojot noņemšanas funkciju, ļoti ieteicams vispirms veikt sistēmas dublēšanu. Sistēmas dublējuma izveides norādījumus skatiet 6.10.11. sadaļā. Noņemtie rezultāti arī netiek uzskaitīti epidemioloģijas pārskatos. Sīkāku informāciju skatiet 6.9.2. sadaļā.

Ja atlasītie rezultāti jāarhivē un jānoņem no sistēmas QIAstat-Dx Analyzer 1.0, turpiniet arhīva faila izveidi, kā aprakstīts tālāk, un aktivizējiet noņemšanas funkciju.

Nospiediet **Remove Results** (Noņem rezultātus) un aktivizējiet noņemšanu. Ja arhīva faila izveide bija veiksmīga, atlasītie rezultāti tiks automātiski noņemti no QIAstat-Dx Analyzer 1.0 (55 attēls).

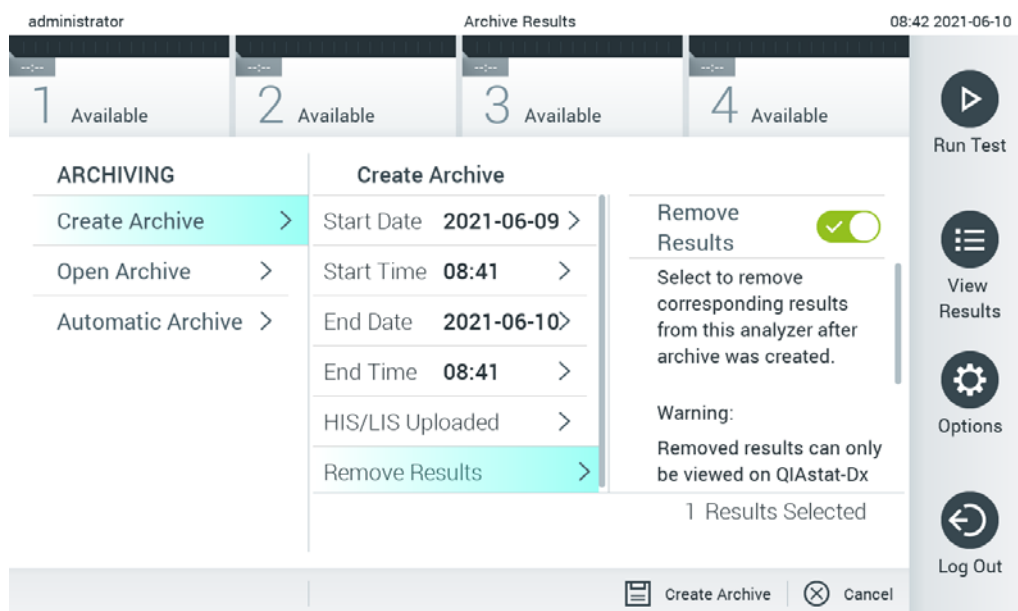

55. attēls. Opciju ekrāns Remove results (Noņem rezultātus).

Piezīme. Noņemtie rezultāti sistēmā QIAstat-Dx Analyzer 1.0 vairs nav pieejami. Pēc veiksmīgas noņemšanas HIS/LIS augšupielāde nav pieejama.

Piezīme. Piegādāto USB atmiņas ierīci ieteicams izmantot īslaicīgai datu glabāšanai un pārsūtīšanai. Pastāvīgai datu glabāšanai ļoti ieteicams izmantot citu glabāšanas vietu. USB atmiņas ierīces lietošanai ir noteikti ierobežojumi (piemēram, atmiņas ietilpība vai pārrakstīšanas risks), kas jāņem vērā pirms lietošanas.

Piezīme. Ekrānsaudzētājs arhīva izveides laikā nav aktīvs. Ja User Access Control (Lietotāja piekļuves kontrole) ir iespējots, atkārtota pieteikšanās lietotāja autentifikācijai netiek prasīta. Arhīva izveides laikā ieteicams neatstāt QIAstat-Dx Analyzer 1.0 bez uzraudzības.

6.7.2 Arhīva atvēršana

Arhīva failus, kas izveidoti ar lietojumprogrammatūru QIAstat-Dx, var atvērt tikai rezultātu skatīšanai, saglabāšanai un drukāšanai. Arhīvus var atvērt no USB atmiņas ierīcēm, kā arī iepriekš konfigurētos tīkla koplietojumos. Nospiediet **Open Archive** (Atvērt arhīvu) un ielādējiet vajadzīgo arhīva failu. Pēc veiksmīgas arhīva ielādes nospiediet **View Archive** (Skatīt arhīvu). Arhīva rezultātu skatīšanas laikā nevar palaist jaunu testu. Aizveriet arhīva failu, nospiežot pogu **Close Archive** (Aizvērt arhīvu), lai atiestatītu standarta funkcijas (56 attēls).

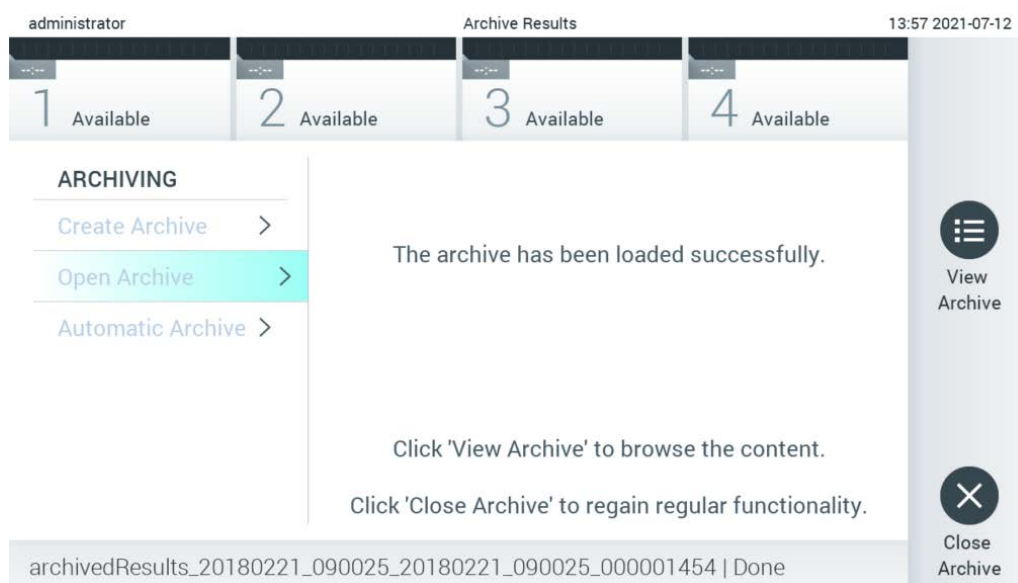

56. attēls. Funkcijas **Open Archive** (Atvērt arhīvu) ekrāns.

Piezīme. Piegādāto USB atmiņas ierīci ieteicams izmantot īslaicīgai datu glabāšanai un pārsūtīšanai. Pastāvīgai datu glabāšanai ļoti ieteicams izmantot citu glabāšanas vietu. USB atmiņas ierīces lietošanai ir noteikti ierobežojumi (piemēram, atmiņas ietilpība vai pārrakstīšanas risks), kas jāņem vērā pirms lietošanas.

6.7.3 Automātiskais arhīvs

SVARĪGI! Automātiski arhivētie rezultāti tiek noņemti un sistēmā QIAsat-Dx Analyzer 1.0 vairs nav pieejami, un tie nebūs daļa no sistēmas dublējuma faila. Sistēmas dublējuma izveides norādījumus skatiet 6.10.11. sadaļā. Noņemtie rezultāti arī netiek uzskaitīti epidemioloģijas pārskatos. Sīkāku informāciju skatiet 6.9.2. sadaļā.

Piezīme. Pirms automātiskas arhīva faila izveides ieteicams pārbaudīt sistēmā QIAsat-Dx Analyzer 1.0 saglabāto rezultātu kopējo skaitu. Ja saglabāts liels skaits testu rezultātu, vispirms ieteicams izpildīt norādījumus 6.7.1.2. sadaļā, lai samazinātu testu rezultātu skaitu.

Ja arhīva fails tiek veidots automātiski, tiek arhivēti senākie ierīcē saglabātie rezultāti. Lai konfigurētu automātiskā arhīva procesu, izpildiet tālāk norādītās darbības.

1. Nospiediet pogu **Options** (Opcijas) un pēc tam pogu **Archive Results** (Arhīva rezultāti).
2. Nospiediet **Automatic Archive** (Automātiskais arhīvs) un iespējojiet funkciju (57 attēls nākamajā lpp.).
3. Atlasiet **Start Time** (Sākšanas laiks). Tas ir laiks, kad katru dienu sākas automātiskā arhivēšana, ja ir izpildīta **Archive Configuration** (Arhīva konfigurēšana) (4. darbība).

Svarīga piezīme. Sākšanas laiku ļoti ieteicams konfigurēt ārpus ierīces parastā lietošanas laika. Automātiskā arhīva izveide notiek fonā un var palēnināt programmatūras darbību.

4. Atlasiet **Archive Configuration** (Arhīva konfigurēšana). Rezultātu skaits arhivēšanas izraisīšanai ir ierīcē saglabāto rezultātu kopējais skaits. Rezultātu skaits arhīvā ir to rezultātu skaits, kas tiek arhivēti, un senākie rezultāti tiek arhivēti vispirms. Vienā arhīva failā var arhivēt līdz 250 rezultātiem.

Piezīme. Arhīva konfigurēšanai ieteicams izmantot noklusējuma iestatījumus. Arhīva lieluma palielināšana ietekmē automātiskā arhīva izveides ilgumu.

5. Arhīva faila izveidei var atlasīt tikai tos rezultātus, kas jau ir augšupielādēti HIS/LIS, un rezultātus, kuriem ir beidzies termiņš. Nospiediet **HIS/LIS Uploaded** (HIS/LIS augšupielādēts), lai aktivizētu šo funkciju.
6. Atlasiet **Storage Location** (Glabāšanas vieta). Automātiskajam arhīvam jāatlasa iepriekš konfigurēts tīkla koplietojums. Sīkāku informāciju par tīkla koplietojuma konfigurēšanu skatiet 6.10.7. sadaļā.

Piezīme. USB atmiņas ierīci nevar atlasīt kā glabāšanas vietu automātiskajam arhīvam.

7. Lai saglabātu konfigurāciju, nospiediet **Save** (Saglabāt) un **Confirm** (Apstiprināt).
8. Atlasiet **Last archive creation** (Iepriekšējā arhīva izveide), lai skatītu, kad tika izveidots iepriekšējais automātiskais arhīvs un vai iepriekšējā izveide neizdevās.

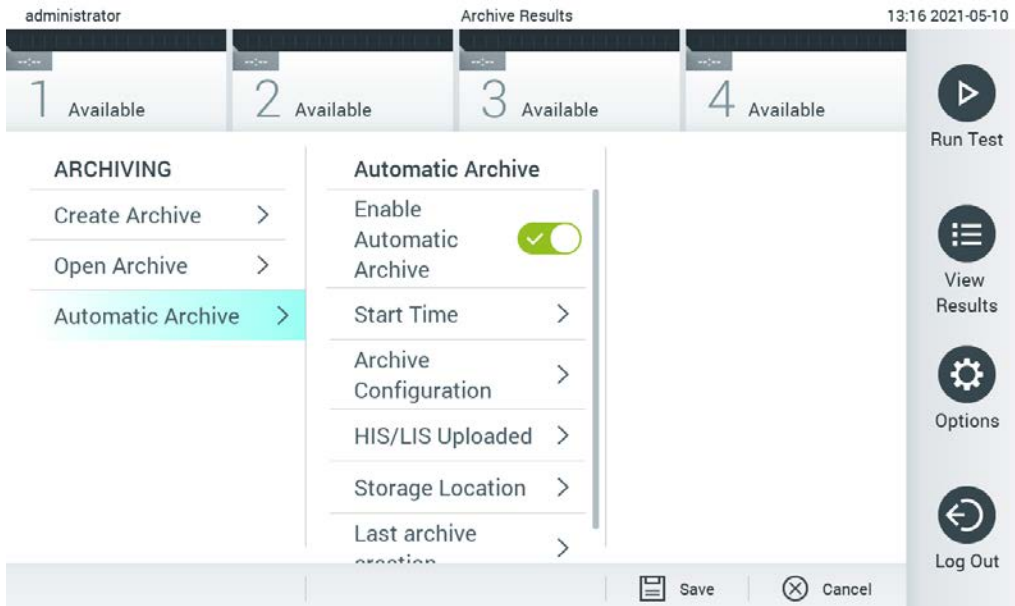

57. attēls. Funkcijas Automatic Archive (Automātiskais arhīvs) opcijas.

6.8 Lietotāju pārvaldība

QIAstat-Dx lietojumprogrammatūra daudzveidīgi nodrošina dažādus izmantošanas scenārijus. Lietotāju un to tiesību pārvaldībai ir pieejami tālāk norādītie režīmi.

- Režīms “Single User” (Viens lietotājs): iestatījums **User Access Control** (Lietotāja piekļuves kontrole) ir atspējots, un to lietotāju kontrole, kas piesakās sistēmā QIAstat-Dx Analyzer 1.0, netiek veikta. Visas sistēmas QIAstat-Dx Analyzer 1.0 funkcijas un līdzekļi ir pieejami visiem lietotājiem bez ierobežojuma.
- Režīms “Multi-User” (Vairāki lietotāji): iestatījums **User Access Control** (Lietotāja piekļuves kontrole) ir iespējots, un lietotājam ir jāpiesakās, lai varētu veikt jebkādas darbības sistēmā QIAstat-Dx Analyzer 1.0. Darbības, kuras viņi drīkst veikt, ir ierobežotas, un tās ir noteiktas atbilstoši lietotāju profiliem.

Piezīme. Opcija **User Management** (Lietotāju pārvaldība) ir pieejama tikai lietotājiem ar profilu “Administrator” (Administrators) vai “Laboratory Supervisor” (Laboratorijas vadītājs).

Piezīme. Iestatījumu **User Access Control** (Lietotāja piekļuves kontrole) var iespējot un atspējot, izmantojot iestatījumu sadaļu **General** (Vispārēji) izvēlnes **Options** (Opcijas) sadaļā **System Configuration** (Sistēmas konfigurācija).

Izmantojot opciju **User Management** (Lietotāju pārvaldība), lietotāji ar profilu "Administrator" (Administrators) un "Laboratory Supervisor" (Laboratorijas vadītājs) var pievienot sistēmā jaunus lietotājus, definēt to tiesības un lietotāju profilu, kā arī aktivizēt un deaktivizēt lietotājus.

Piezīme. Ļoti ieteicams iespējot User Access Control (Lietotāja piekļuves kontrole). Atsevišķa lietotāja režīmā lietotājam ir visas administrēšanas tiesības, izņemot sistēmā QIAstat-Dx Analyzer 1.0 pieteikušos lietotāju kontroli. Visas funkcijas un līdzekļi ir pieejami bez ierobežojuma. Turklāt pirmajā pieteikšanās reizē ir ļoti ieteicams izveidot vismaz vienu lietotāja kontu bez lomas "Administrator" (Administrators). Ja atsevišķs QIAstat-Dx Analyzer 1.0 lietotājs apvieno dažādas lietotāja lomas, tostarp lomu "Administrator" (Administrators), pastāv liels risks, ka piekļuve programmatūrai tiks pilnībā bloķēta, ja šis lietotājs aizmirsīs paroli.

Šeit: Tabula 8 ir redzami sistēmā QIAstat-Dx Analyzer 1.0 pieejamie lietotāju profili.

8. tabula. Sistēmā QIAstat-Dx Analyzer 1.0 pieejamie lietotāju profili

Lietotāja profils	Tiesības	Piemērs
Administrator (Administrators)	Visas tiesības	Ar ierīcēm/IT jautājumiem saistīta atbildība
Laboratory Supervisor (Laboratorijas vadītājs)	Jaunu lietotāju pievienošana Jaunu analīžu ievadīšana analīžu kopā Visu lietotāju analīžu veikšana un rezultātu skatīšana un atbalsta pakotnes izveide Arhīvu izveide un atvēršana Ārējās kontroles materiālu iestatījumu konfigurēšana Ārējās kontroles materiālu testu veikšana Drukas darbu dzēšana	Laboratorijas vadītājs
Advanced User (Pieredzējis lietotājs)	Analīžu veikšana Paša lietotāja veikto testu detalizētu rezultātu skatīšana (piemēram, amplifikācijas diagrammas u.c.) un atbalsta pakotņu izveide Ārējās kontroles materiālu testu veikšana Drukas darbu dzēšana	Mikrobiologs, laboratorijas tehniķis
Basic User (Standarta lietotājs)	Analīžu veikšana Paša lietotāja veikto testu vispārēju rezultātu skatīšana (piemēram, pozitīvu/negatīvu rezultātu skatīšana) un atbalsta pakotņu izveide	Veselības aprūpes speciālists (piemēram, medmāsa, ārsts, ģimenes ārsts u. c.)

6.8.1 Piekļuve lietotāju sarakstam un tā pārvaldība

Lai piekļūtu un pārvaldītu sistēmas lietotājus, veiciet šādas darbības:

1. Lai konfigurētu lietotājus, nospiediet pogu **Options** (Opcijas) un pēc tam nospiediet pogu **User Management** (Lietotāju pārvaldība). Displeja saturs apgabalā tiek parādīts ekrānā **User Management** (Lietotāju pārvaldība) (58. attēls).

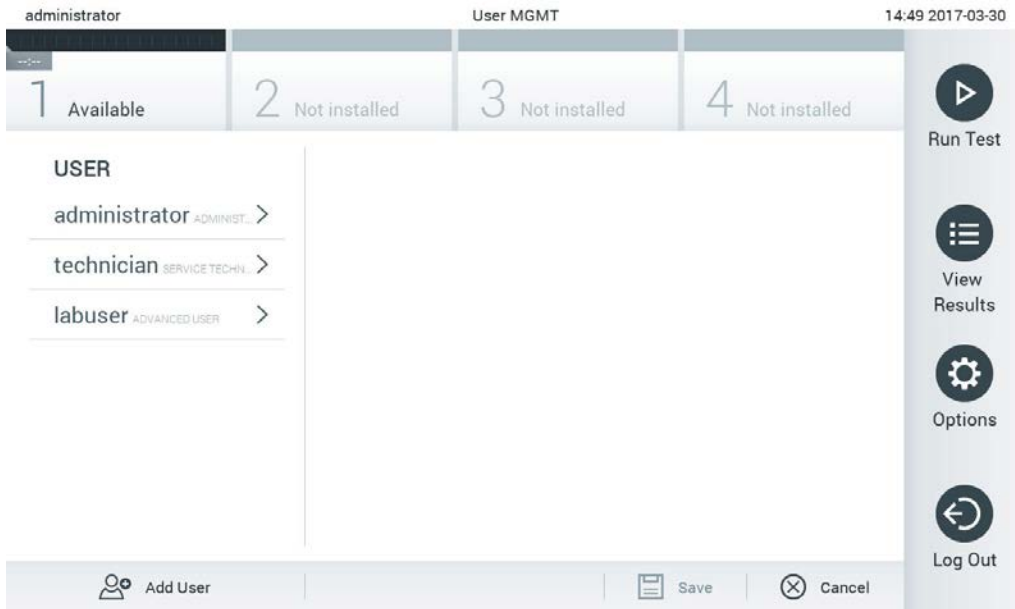

58. attēls. Ekrāns User Management (Lietotāju pārvaldība).

2. Sarakstā satura apgabala kreisajā ailē atlasiet lietotāju, kura datus vēlaties pārvaldīt (59. attēls).

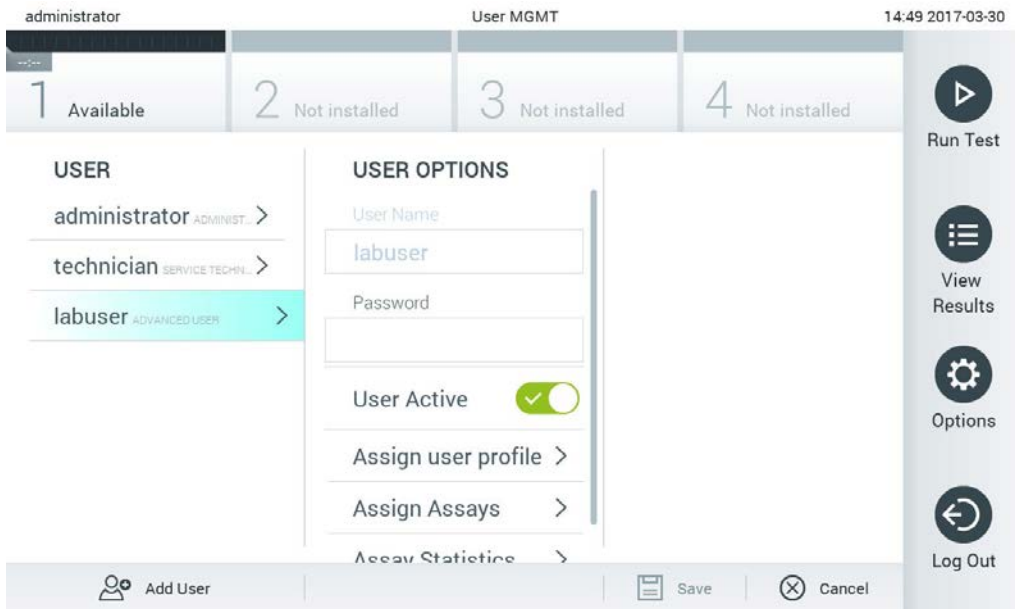

59. attēls. Lietotāju atlasīšana un pārvaldība.

3. Ja nepieciešams, atlasiet un rediģējiet tālāk norādītās opcijas

- **User Name** (Lietotājvārds): ļauj skatīt lietotājvārdu.
- **Password** (Parole): ļauj mainīt lietotāja paroli
- **User Active** (Lietotāja aktivitāte) (jā/nē): ļauj noteikt, vai lietotājs ir vai nav aktīvs. Neaktīvi lietotāji nedrīkst pieteikties vai veikt jebkādas darbības sistēmā.
- **Assign User Profile** (Piešķirt lietotāja profilu): ļauj piešķirt konkrētajam lietotājam citu lietotāja profilu (piemēram, Administrator (Administrators), Laboratory Supervisor (Laboratorijas vadītājs), Advanced User (Pieredzējis lietotājs), Basic User (Standarta lietotājs)). Atlasiet attiecīgo lietotāja profilu sarakstā satura apgabala labajā pusē (60. attēls nākamajā lpp.).

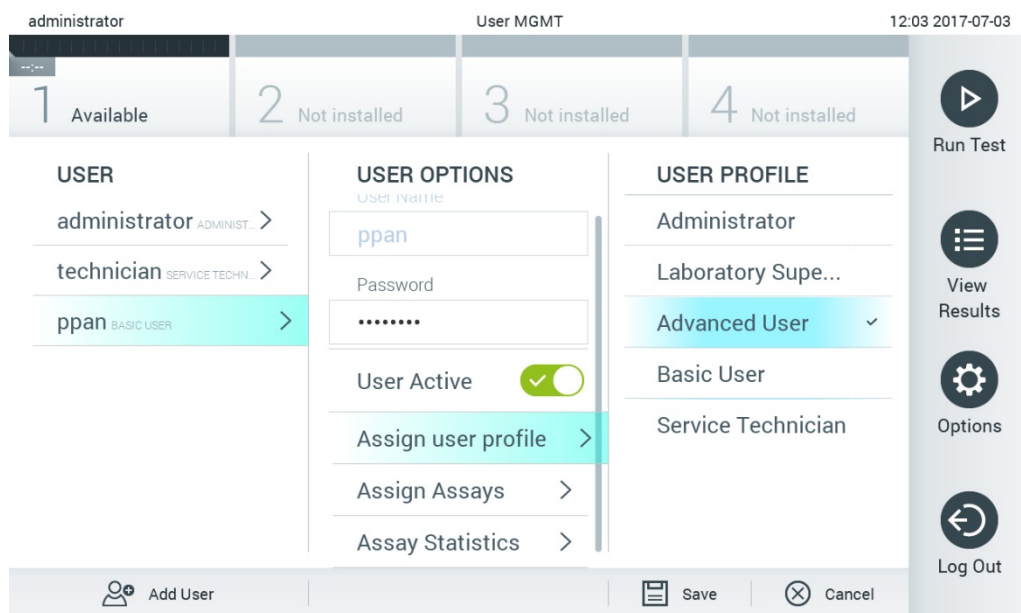

60. attēls. Lietotāja profilu piešķiršana lietotājiem.

- **Assign Assays** (Piešķirt analīzes): ļauj noteikt analīžu datu bāzē pieejamās analīzes, kuras lietotājs drīkst veikt. Atlasiet analīzes sarakstā satura apgabala labajā pusē (61. attēls nākamajā lpp.).

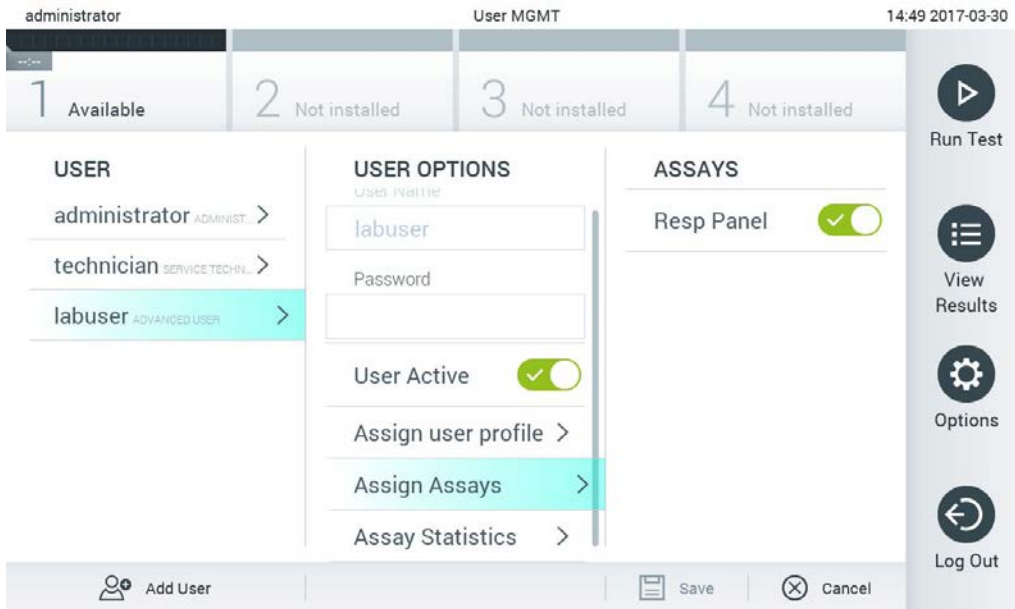

61. attēls. Analīžu piešķiršana lietotājiem.

- **Assay Statistics** (Analīzes statistikas dati): ļauj skatīt, cik reizes atlasītais lietotājs ir izpildījis analīzi (62. attēls).

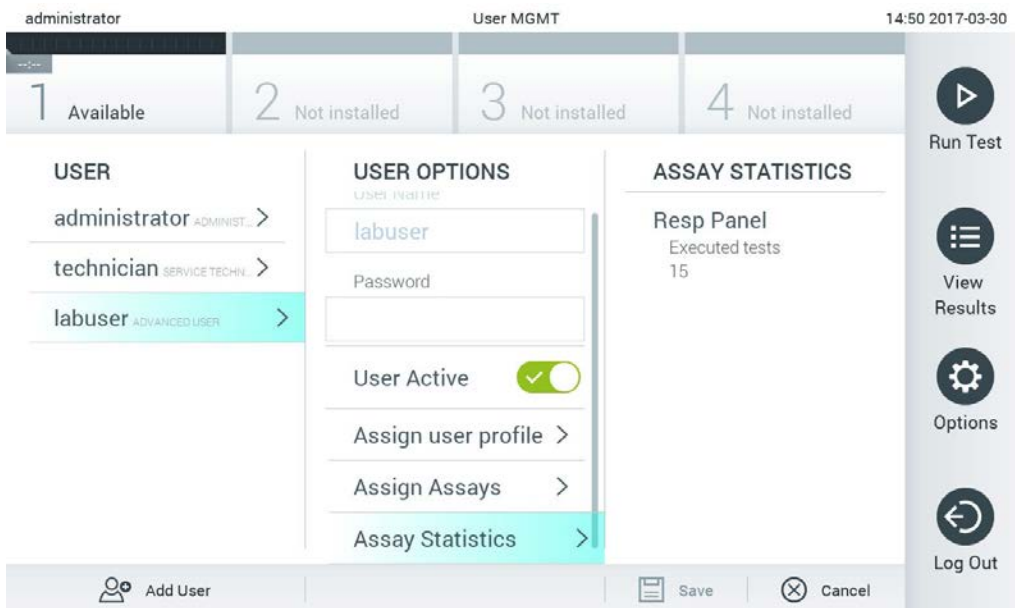

62. attēls. Analīzes statistikas datu skatīšana.

4. Lai saglabātu izmaiņas, nospiediet **Save** (Saglabāt) un **Confirm** (Apstiprināt). Vai arī nospiediet **Cancel** (Atcelt) **Confirm** (Apstiprināt), lai atmestu izmaiņas.

6.8.2 Lietotāju pievienošana

Lai pievienotu jaunus lietotājus sistēmā QIAstat-Dx Analyzer 1.0, veiciet tālāk norādītās darbības.

1. Lai konfigurētu lietotājus, nospiediet pogu **Options** (Opcijas) un pēc tam pogu **User Management** (Lietotāju pārvaldība). Displeja saturs apgabalā tiek parādīts ekrāns **User Management** (Lietotāju pārvaldība) (63. attēls).

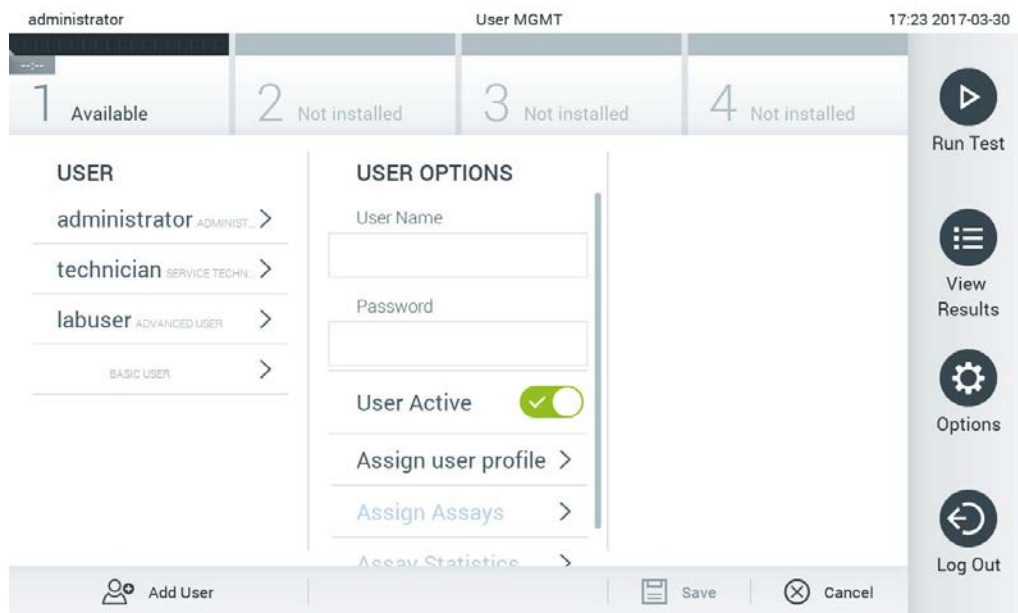

63. attēls. Jauna lietotāja pievienošana.

2. Lai sistēmā pievienotu jaunu lietotāju, nospiediet **Add User** (Pievienot lietotāju) ekrāna kreisās puses apakšējā daļā.
3. Lai ievadītu jaunā lietotāja datus laukā **User Name** (Lietotājvārds) un **Password** (Parole), izmantojiet virtuālo tastatūru.
4. Nospiediet **Assign User Profile** (Piešķirt lietotāja profilu) un piešķiriet jaunajam lietotājam attiecīgo lietotāja profilu (izmantojot sarakstu satura apgabala labajā pusē) (64. attēls nākamajā lpp.).

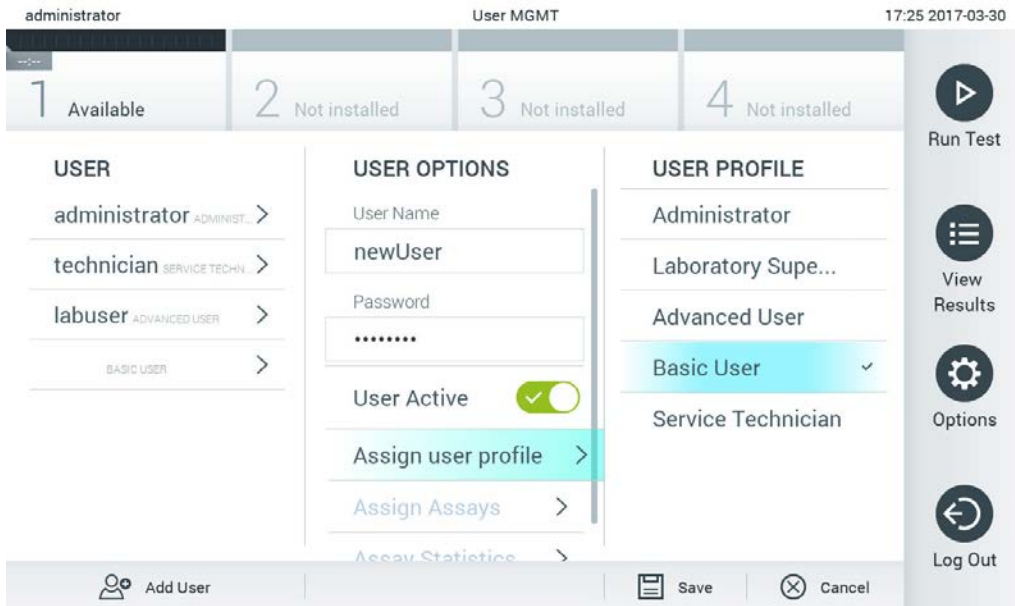

64. attēls. Lietotāja profila piešķiršana jaunajam lietotājam.

5. Nospiediet **Assign Assays** (Piešķirt analīzes) un atlasiet analīzes (redzamas analīžu sarakstā), kuras lietotājs drīkst izpildīt.
6. Lai saglabātu jaunus datus, nospiediet **Save** (Saglabāt) un **Confirm** (Apstiprināt). Jaunais lietotājs ir iestatīts, un tas uzreiz var pieteikties sistēmā QIAstat-Dx Analyzer 1.0.

6.9 Analīžu pārvaldība

Izmantojot izvēlni **Assay Management** (Analīžu pārvaldība), var pārvaldīt analīzes un piekļūt ar analīzēm saistītai informācijai un statistikas datiem.

Piezīme. Opcija **Assay Management** (Analīžu pārvaldība) ir pieejama tikai lietotājiem ar profilu "Administrator" (Administrators) vai "Laboratory Supervisor" (Laboratorijas vadītājs).

6.9.1 Pieejamo analīžu pārvaldība

Lai pārvaldītu analīzes sistēmā QIAstat-Dx Analyzer 1.0, veiciet tālāk norādītās darbības.

1. Lai piekļūtu ekrānam **Assay Management** (Analīžu pārvaldība), nospiediet pogu **Options** (Opcijas) un pēc tam pogu **Assay Management** (Analīžu pārvaldība). Pieejamās analīzes ir redzamas satura apgabala pirmajā ailē (65. attēls nākamajā lpp.).

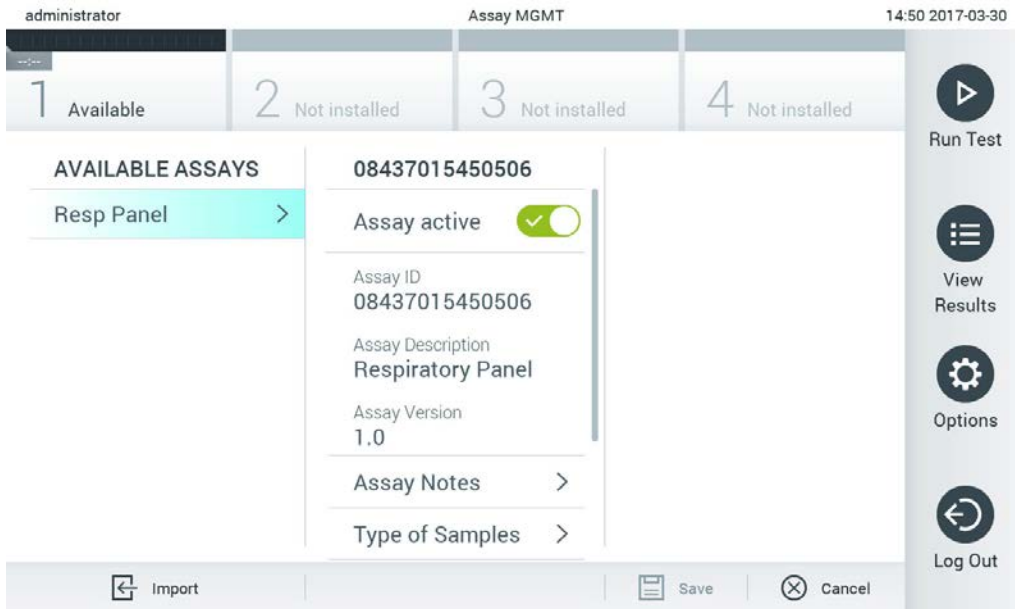

65. attēls. Pieejamo analīžu pārvaldība.

2. Nospiediet tās analīzes nosaukumu, kuras datus vēlaties pārvaldīt, satura apgabala kreisajā ailē.
3. Atlasiet vienu no 9. tabulā pieejamajām opcijām.

9. tabula. Analīžu pārvaldības opcijas

Opcija	Apraksts
Assay Active (Aktīva analīze)	Izmantojot šo pogu, var iestatīt analīzi kā aktīvu vai neaktīvu. Piezīme. Ja analīze ir aktivizēta, testēt var tikai konkrētajai analīzei paredzētās QIAstat-Dx analīzes kasetnes.
Assay ID (Analīzes ID)	Ļauj skatīt analīzes identifikācijas numuru.
Assay Description (Analīzes apraksts)	Nodrošina analīzes nosaukumu.
Assay Version (Analīzes versija)	Ļauj skatīt analīzes versiju.
LIS assay name (LIS analīzes nosaukums)	Nodrošina informāciju par LIS analīzi.
Assay Notes (Piezīmes par analīzi)	Ļauj skatīt papildu informāciju par analīzi.
Type of Samples (Paraugu veidi)	Ļauj skatīt dažādu to paraugu veidu sarakstu, kurus analīze atbalsta.
List of Analytes (Analītu saraksts)	Ļauj skatīt analīzē konstatēto un identificēto analītu sarakstu.
List of Controls (Kontroles materiālu saraksts)	Ļauj skatīt analīzē izmantoto iekšējās kontroles analītu sarakstu.
Assay Statistics (Analīzes statistikas dati)	Ļauj skatīt informāciju par to, cik reizes sistēmā QIAstat-Dx Analyzer 1.0 jebkad ir veikta izvēlētā analīze, kā arī testu ar pozitīvu, negatīvu, neizdevušos un atceltu statusu skaitu.
Epidemioloģijas pārskats	Sniedz iespēju izveidot epidemioloģijas pārskatu atlasītajam datu diapazonam.

6.9.2 Epidemioloģijas pārskata izveide

Epidemioloģijas pārskats ir pārskats, kurā ir uzskaitīti atlasītā testa rezultāti katram šī testa patogēnam atlasītajā laika intervālā.

Piezīme. Iepriekš arhivētie un noņemtie rezultāti netiek uzskaitīti epidemioloģijas pārskatā. Sīkāku informāciju par arhīviem skatiet 6.7. sadaļā.

Lai izveidotu epidemioloģijas pārskatu, izpildiet tālāk norādītās darbības.

1. Izpildiet 1.–3. darbību sadaļā Pieejamo analīžu pārvaldība.
2. Ritiniet līdz opciju saraksta beigām (uzskaitītas 9. tabula) un noklikšķiniet uz **Epidemiology Report** (Epidemioloģijas pārskats).
3. Izvēlieties **From Date** (Sākuma datums) — sākuma datumu, no kura rezultāti tiek skaitīti, — un **Until Date** (Beigu datums) — beigu datumu, līdz kuram rezultāti tiek skaitīti.
Piezīme. Sākuma un beigu datumi ir iekļauti uzskaitē.
4. Noklikšķiniet uz **Save Report** (Saglabāt pārskatu).
5. Atlasiet atrašanās vietu pārskata saglabāšanai.

Piezīme. Epidemioloģijas pārskatā kolonna “Positive results” (Pozitīvie rezultāti) attiecas uz patogēniem, kas ir “noteikti”, bet kolonna “Negative results” (Negatīvie rezultāti) attiecas uz patogēniem, kas “nav noteikti”. “Neviennozīmīgie” rezultāti ir uzskaitīti atsevišķā kolonnā.

6.9.3 Jaunu analīžu importēšana

Lai sistēmā QIAstat-Dx Analyzer 1.0 importētu jaunas analīzes, veiciet tālāk norādītās darbības.

1. Ievietojiet sistēmas QIAstat-Dx Analyzer 1.0 USB portā USB atmiņas ierīci ar importējamo(-ajiem) analīzes definīcijas failu(-iem).
Piezīme. Piegādāto USB atmiņas ierīci ieteicams izmantot īslaicīgai datu glabāšanai un pārsūtīšanai. USB atmiņas ierīces lietošanai ir noteikti ierobežojumi (piemēram, atmiņas ietilpība vai pārrakstīšanas risks), kas jāņem vērā pirms lietošanas.
2. Lai sistēmā QIAstat-Dx Analyzer 1.0 importētu jaunu(-as) analīzi(-es), nospiediet pogu **Options** (Opcijas) un pēc tam nospiediet pogu **Assay Management** (Analīžu pārvaldība). Displeja satura apgabalā tiek parādīts ekrāns **Assay Management** (Analīžu pārvaldība) (66. attēls nākamajā lpp.).

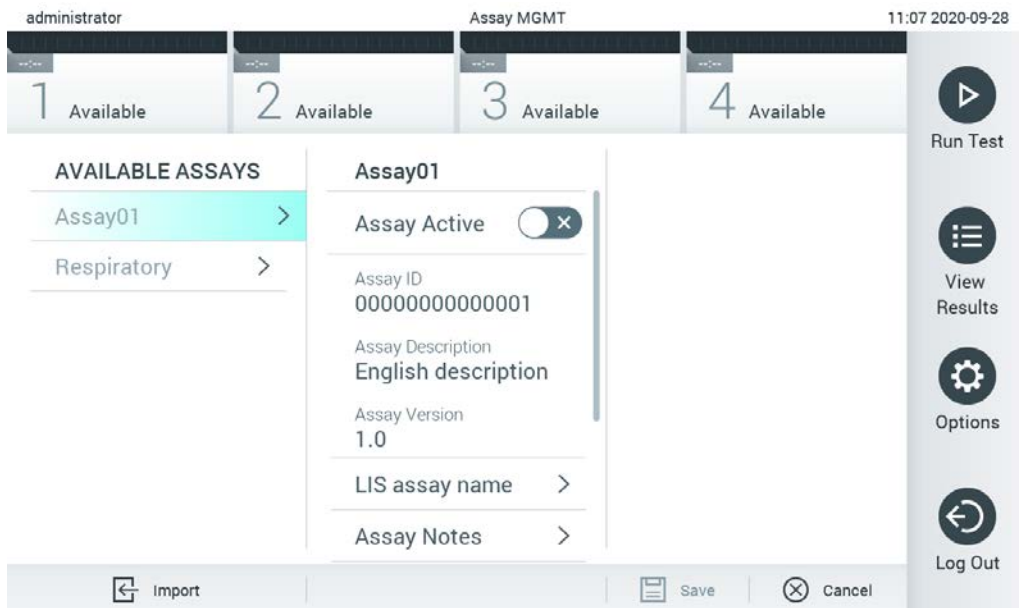

66. attēls. Ekrāns Assay management (Analīžu pārvaldība).

3. Nospiediet ikonu **Import** (Importēt) ekrāna kreisās puses apakšā.
4. Atlasiet USB atmiņas ierīcē importējamajai analīzei atbilstošo analīzes definīcijas failu. Lai sistēma varētu atpazīt analīzes definīcijas failu, tam ir jābūt ietvertam saknes mapē.
5. Tiek parādīts dialoglodziņš, kas apstiprina faila augšupielādi.
6. Var tikt parādīts dialoglodziņš, lai pašreizējo versiju aizstātu ar jaunu. Lai aizstātu, nospiediet yes (jā).
Piezīme. Ja ārējās kontroles materiāla (EC) paraugi ir saistīti ar analīzi, kuru pārraksta ar jaunu versiju, EC paraugs tiek atiestatīts, un tas ir jākonfigurē atkārtoti. Sīkāku informāciju skatiet 6.6. sadaļā.
7. Atlasot opciju Assay Active (Aktīvā analīze), analīze tiek aktivizēta (67. attēls nākamajā lpp.).

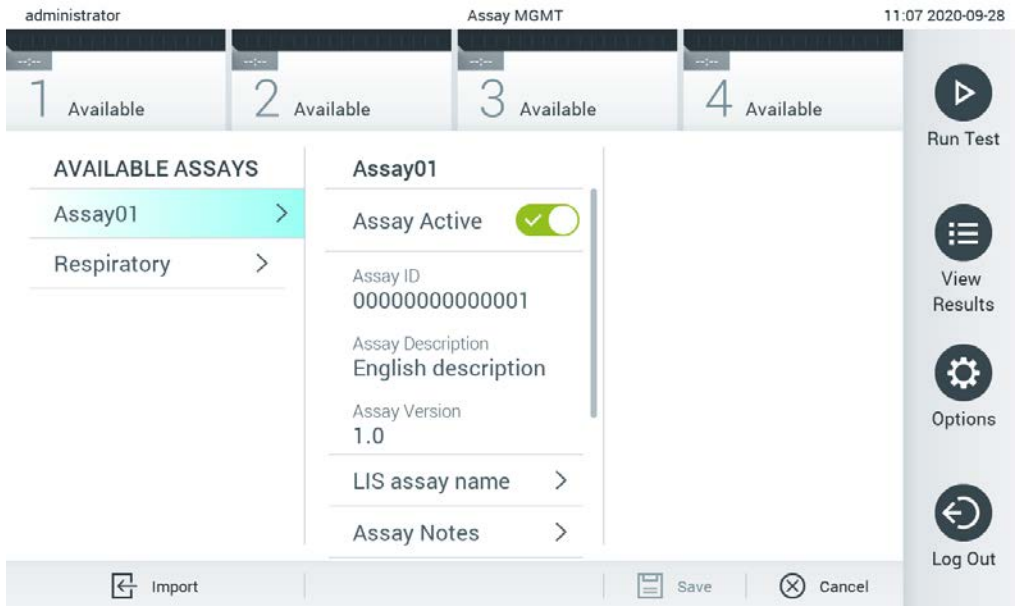

67. attēls. Analīzes aktivizēšana.

6.10 Sistēmas QIAstat-Dx Analyzer 1.0 konfigurēšana

Izmantojot izvēlni **System Configuration** (Sistēmas konfigurācija), var pārvaldīt sistēmu QIAstat-Dx Analyzer 1.0 un definēt reģionam specifiskos parametrus.

6.10.1 Reģionālie iestatījumi

Lai konfigurētu sistēmas QIAstat-Dx Analyzer 1.0 reģionālos iestatījumus, veiciet tālāk norādītās darbības.

1. Nospiediet pogu **Options** (Opcijas) un pēc tam nospiediet pogu **System Configuration** (Sistēmas konfigurācija).
2. Sarakstā **Settings** (Iestatījumi) kreisās puses ailē atlasiet **Regional** (Reģionāls). Atbilstoši atlasiet un definējiet 10. tabulā (nākamajā lpp.) pieejamajos iestatījumus.

10. tabula. Pieejamie reģionālie iestatījumi

Iestatījums	Apraksts
Date (Datums)	Ļauj noteikt sistēmas datumu (gadu, mēnesi, dienu) (68. attēls tālāk). Šis iestatījums tiek sinhronizēts automātiski, kad ierīce tiek pievienota pie QIASphere Base.
Time (Laiks)	Ļauj noteikt sistēmas laiku (stundas, minūtes). Šis iestatījums tiek sinhronizēts automātiski, kad ierīce tiek pievienota pie QIASphere Base.
Time Zone (Laika zona)	Ļauj noteikt sistēmas laika zonu. Šis iestatījums, iespējams, jāpielāgo manuāli, kad ir izveidots savienojums ar QIASphere Base, jo pašlaik tas netiek sinhronizēts automātiski.
Date format (Datuma formāts)	Ļauj noteikt datuma formātu. Pieejamas ir tālāk norādītās opcijas (69. attēls, apakšā). DD-MM-YYYY (DD-MM-GGGG) DD-MM-YY (DD-MM-GG) MM-DD-YYYY (MM-DD-GG) YYYY-MM-DD (GGGG-MM-DD) (noklusējums) YY-MM-DD (GG-MM-DD)
Date separator (Datuma atdalītājs)	Ļauj noteikt datuma atdalītāju. Pieejamas ir tālāk norādītās opcijas (70. attēls nākamajā lpp.). " " "_" (noklusējums) "m" "-" ".,"
Time format (Laika formāts)	Ļauj noteikt laika formātu. Pieejamas ir tālāk norādītās opcijas (71. attēls nākamajā lpp.). 24 stundas (hh:mm:ss) (noklusējums) 12 stundas (hh:mm:ss a.m./p.m.)
Language (Valoda)	Angļu (noklusējums)



68. attēls. Sistēmas datuma iestatīšana.

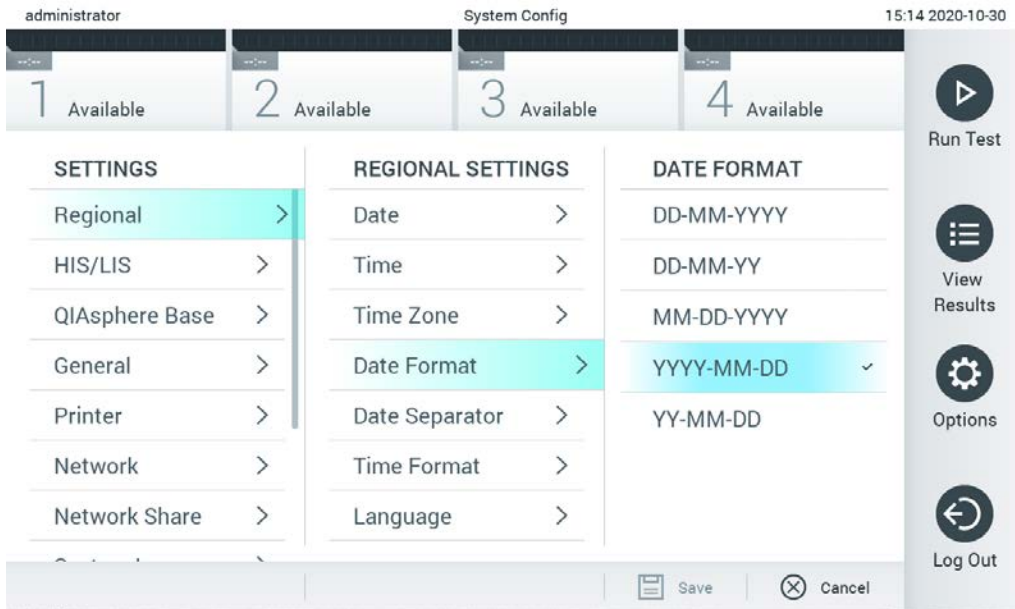

69. attēls. Sistēmas datuma formāta iestāšanās.

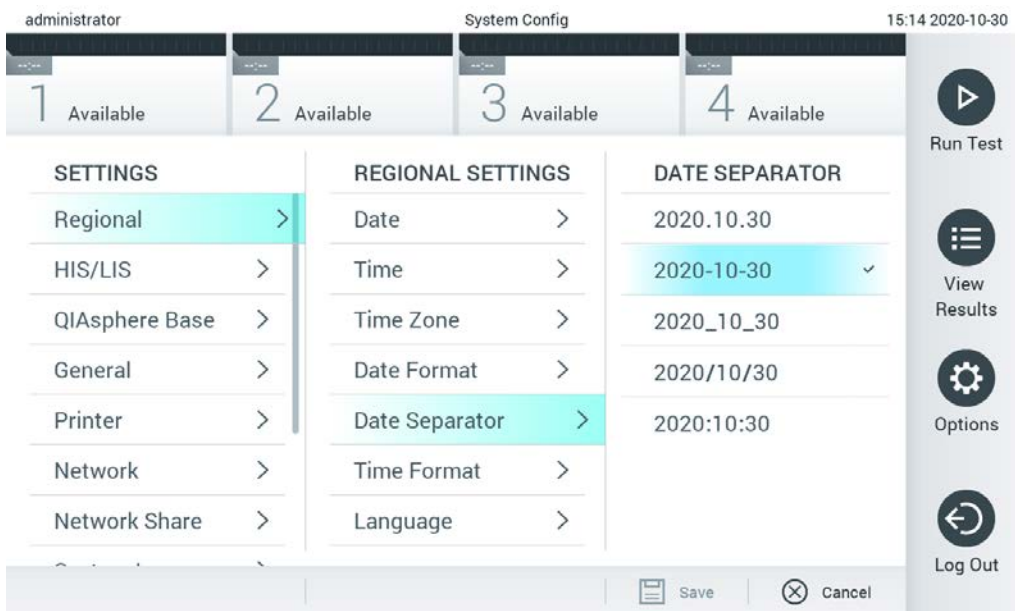

70. attēls. Sistēmas datuma atdalītāja iestāšanās.

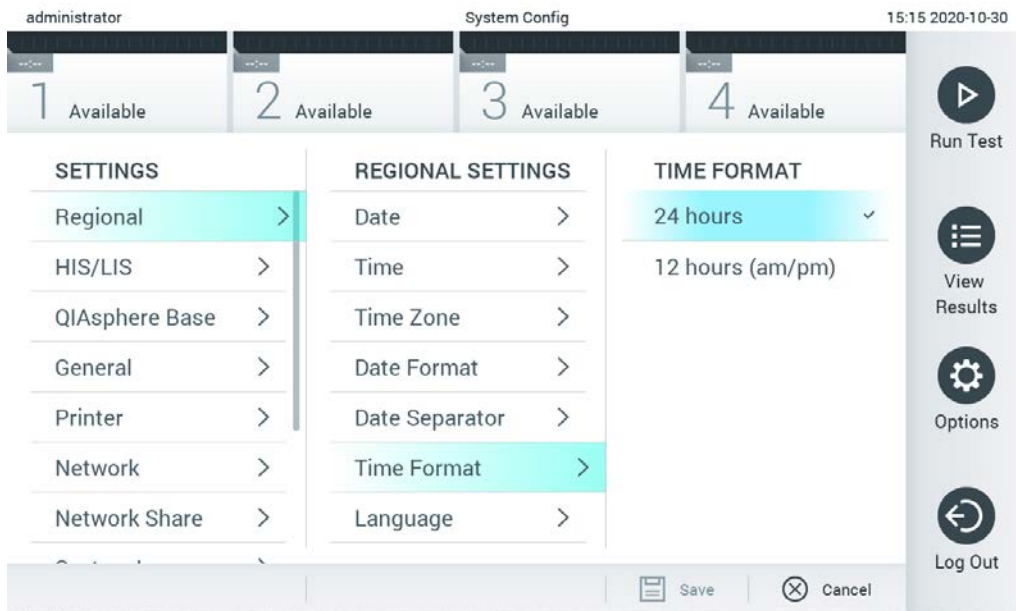

71. attēls. Sistēmas laika formāta iestatīšana.

6.10.2 HIS/LIS iestatījumi

Skatīt 7. sadaļu.

6.10.3 QIASphere Base iestatījumi

QIASphere pievieno klientus QIAGEN visaptverošajai digitālajai ekosistēmai, lai nodrošinātu unikālu lietotāja pieredzi un uzlabotu laboratorijas efektivitāti un drošību, pateicoties mākoņa savienojamībai. QIASphere sistēmai ir šādas sastāvdaļas:

- QIAGEN QIASphere-ready Instruments, kurus var pievienot QIASphere solution
- QIASphere App instrumentu uzraudzībai, kas pieejama mobilajām ierīcēm un interneta pārlūkierīcēm datorā
- QIASphere Base, kas ir IoT (lietu interneta) vārtejas ierīce drošai saziņai tīklā.

Plašāku informāciju sk. [QIAGEN.com/QIASphere](https://www.qiagen.com/QIASphere).

Lai QIASphere Base pievienotu tam pašam lokālajam tīklam, kam ir pievienota sistēma QIASphere Dx Analyzer 1.0, izpildiet QIASphere lietotāja rokasgrāmatā sniegtos norādījumus. Šīs procedūras laikā QIASphere Base saņem IP adresi, kas ir nepieciešama tālākajā konfigurācijā.

Pēc tam, lai QIAsat-Dx Analyzer 1.0 savienotu ar QIASphere Base, izpildiet tālāk norādītās darbības. Lai izveidotu savienojumu ar QIASphere Base, abām ierīcēm jābūt pievienotām tam pašam tīklam.

1. Nospiediet pogu **Options** (Opcijas) un pēc tam nospiediet pogu **System Configuration** (Sistēmas konfigurācija).
2. Iestatījumu sarakstā kreisajā ailē atlasiet QIASphere Base (72. attēls).

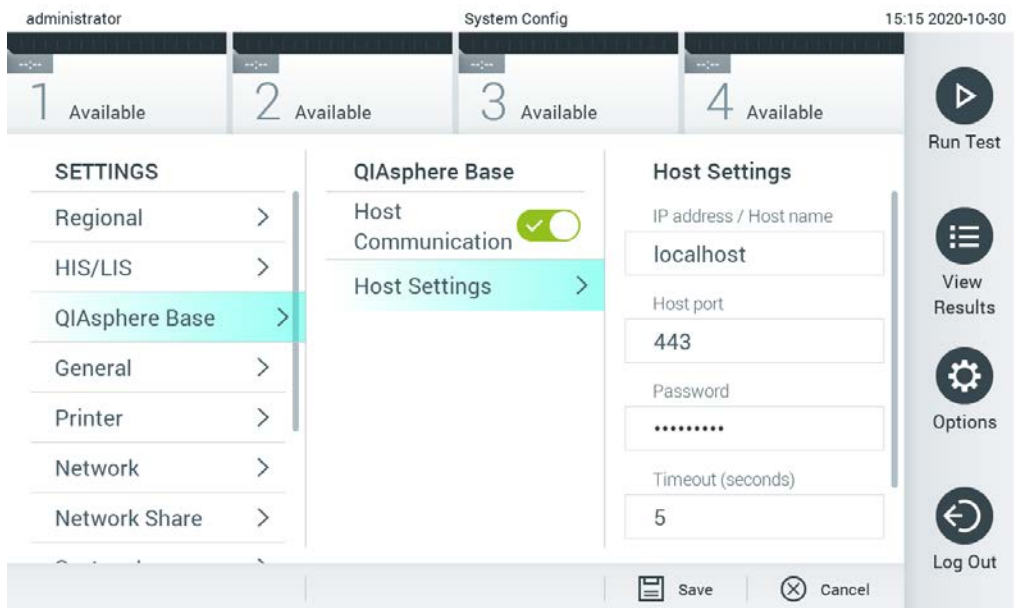

72. attēls. QIASphere Base savienojuma konfigurēšana.

3. Atlasiet un definējiet 11. tabulā norādītās opcijas, ievērojot tīkla administratora norādījumus.

11. tabula. QIASphere base iestatījumi

Opcija	Apraksts
Enable Host Communication (Iespējot sakarus ar resursdatoru)	Iespējo savienojumu ar QIASphere Base. Apakšizvēlne Host Settings (Resursdatora iestatījumi) ir aktīva tikai tad, ja ir iespējota opcija "Host Communication" (Sakari ar resursdatoru).
IP address/Host name (IP adrese/Resursdatora nosaukums)	Nosaka IP adresi, ko var izmantot saziņai ar QIASphere Base.
Host port (Resursdatora ports)	Nosaka resursdatora portu, ko var izmantot saziņai ar QIASphere Base.
Password (Parole)	Nosaka paroli, kas vajadzīga savienojumam ar QIASphere Base.
Timeout (seconds) (Noildze (sekundes))	Nosaka noildzes periodu sekundēs, pēc kura savienojamības pārbaude tiek pārtraukta, kad nevar sazināties ar QIASphere Base.
Check connectivity (Pārbaudīt savienojamību)	Nospiežot šo pogu, var pārbaudīt, vai var izveidot savienojumu ar QIASphere Base.

Piezīme Pašreizējais QIAsat-Dx Analyzer 1.0 statuss var netikt parādīts programmā QIASphere app uzreiz.

Piezīme. Ierīces laiks un datums tiek sinhronizēts automātiski, tiklīdz tiek izveidots savienojums ar QIASphere Base. Tomēr laika josla ir jāpielāgo manuāli.

6.10.4 Vispārēji iestatījumi

Lai mainītu sistēmas QIAstat-Dx Analyzer 1.0 vispārīgos iestatījumus, veiciet tālāk norādītās darbības.

1. Nospiediet pogu **Options** (Opcijas) un pēc tam nospiediet pogu **System Configuration** (Sistēmas konfigurācija).
2. Sarakstā **Settings** (Iestatījumi) kreisās puses ailē atlasiet **General** (Vispārēja informācija). Atbilstoši atlasiet un definējiet 12. tabulā pieejamās opcijas.

12. tabula. Pieejamie vispārējie iestatījumi

Iestatījums	Apraksts
User Access Control (Lietotāja piekļuves kontrole)	<p>Ļauj iespējot opciju User Access Control (Lietotāja piekļuves kontrole), kas liek visiem lietotājiem pieteikties sistēmā un ļauj lietotājiem veikt tikai tās darbības, kuras ir norādītas lietotāja profilā.</p> <p>Ja šī opcija nav iespējota, lietotājus nav iespējams atšķirt. Visas funkcijas ir pieejamas tā, it kā tās izmantotu lietotājs ar profilu "Administrator" (Administrators).</p> <p>Šī opcija ir iespējota pēc noklusējuma.</p>
Automatic log-off time (Automātiskās atteikšanās laiks)	<p>Opcija ir aktīva tikai tad, ja ir iespējots iestatījums User Access Control (Lietotāja piekļuves kontrole). Šis iestatījums ļauj noteikt laika intervālu, kuram beidzoties, lietotājs automātiski tiek izrakstīts no sistēmas, jo ar sistēmu QIAstat-Dx Analyzer 1.0 nav veiktas darbības. Atļautais laika intervāls ir no 5 minūtēm līdz 99:59 stundām. Noklusējums: 30 minūtes.</p> <p>Lietotāja veiktās darbības, piemēram, kursora pārvietošana, klikšķi kursora atrašanās vietā, ārējas tastatūras taustiņu nospiešana vai pieskaršanās skārienekrānam, atiestata automātiskās atteikšanās laiku.</p> <p>Ja aktivizēta automātiska atteikšanās un lietotājs ir ievadījis datus (piemēram, ekrānā Run Test (Izpildīt testu)), šie dati tiek zaudēti.</p>
Require password before executing assay (Pirms analīzes izpildes pieprasīt paroli)	<p>Opcija ir aktīva tikai tad, ja ir iespējots iestatījums User Access Control (Lietotāja piekļuves kontrole). Ja šis iestatījums ir aktivizēts, visiem lietotājiem, nospiežot pogu Confirm (Apstiprināt), ir jāievada parole, lai varētu izpildīt analīzi.</p>
Use Patient ID (Izmantot pacienta ID)	<p>Ja ir aktivizēts iestatījums Use Patient ID (Izmantot pacienta ID), QIAstat-Dx programmatūrā lietotājiem, gatavojoties izpildīt testu, ir pieejama opcija, kas ļauj ievadīt vai noskenēt pacienta ID (skatīt 5.3. sadaļu).</p>
Prefer Patient ID Bar Code (Izvēlēties pacienta ID svītrkodu)	<p>Ļauj noteikt, vai tiek parādīta uzvedne ar norādi lietotājiem vispirms noskenēt pacienta ID, izmantojot svītrkodu lasītāju.</p> <p>Noklusējums: atspējots.</p>
Patient ID Mandatory (Obligāti nepieciešams pacienta ID)	<p>Opcija ir aktīva tikai tad, ja ir iespējots iestatījums Use Patient ID (Izmantot pacienta ID). Ja iestatījums ir aktivizēts, lietotājiem ir jāievada pacienta ID pirms analīzes izpildes. Ja tas nav aktivizēts, lietotāji pacienta ID datu lauku var atstāt tukšu.</p> <p>Noklusējums: atspējots.</p>
Sample ID mandatory (Obligāti nepieciešams parauga ID)	<p>Ja iestatījums ir aktivizēts, lietotājiem ir jāievada parauga ID pirms analīzes izpildes. Ja iestatījums nav aktivizēts, lietotāji var atstāt datu lauku Sample ID (Parauga ID) tukšu, un sistēma QIAstat-Dx Analyzer 1.0 automātiski ģenerē unikālu parauga ID.</p> <p>Noklusējums: atspējots.</p>
Prefer Sample ID Bar Code (Izvēlēties pacienta ID svītrkodu)	<p>Iestatījums ļauj noteikt, vai tiek parādīta uzvedne ar norādi lietotājiem vispirms noskenēt parauga ID, izmantojot svītrkodu lasītāju.</p> <p>Noklusējums: atspējots.</p>

Iestatījums	Apraksts
Exclude Modules (Neiekļaut moduļus)	Iestatījums ļauj neiekļaut norādītos analizēšanas moduļus testu veikšanā. To var izmantot gadījumā, ja ir aizdomas par moduļa darbības traucējumiem. Noklusējums: atspējots.
Number of Results Per Page (Rezultātu skaits vienā lapā)	Šis iestatījums nosaka rezultātu skaitu vienā lapā ekrānā View Results (Skatīt rezultātus).
Show Previously Logged-in User IDs (Rādīt to lietotāju ID, kas ir pieteikušies iepriekš)	Opcija ir aktīva tikai tad, ja ir iespējots iestatījums User Access Control (Lietotāja piekļuves kontrole). Ja šis iestatījums ir iespējots, pieteikšanās ekrānā tiek parādīts to lietotāju saraksts, kas ir pieteikušies iepriekš. Noklusējums: iespējots.
Require Password to Log In (Pieprasīt paroli, lai pieteiktos)	Opcija ir aktīva tikai tad, ja ir iespējots iestatījums User Access Control (Lietotāja piekļuves kontrole). Ja šis iestatījums ir iespējots, visiem lietotājiem piesakoties ir jāievada parole. Ja tas ir atspējots, piesakoties ir jāievada tikai lietotāja ID. Noklusējums: iespējots.
Max. Number of Technical Log files (Maksimālais tehniskā reģistra failu skaits)	Lietotājs var mainīt tehniskā reģistra failu skaitu.
Restore Factory Default (Atjaunot rūpnīcas noklusējuma iestatījumus)	Šis iestatījums ļauj atiestatīt visus sistēmas noklusējuma iestatījumus.
Hide curves in PDF reports (Paslēpt līknes PDF pārskatos)	Paslēpj amplifikācijas līknes saglabātajos un drukātajos PDF pārskatos.

6.10.5 Printera iestatījumi

Iestatījumu opcija **Printer** (Printeris) ļauj atlasīt sistēmas printeri. Sistēma QIAstat-Dx Analyzer 1.0 atbalsta tīkla printerus vai printerus, kas pievienoti operatīvajam modulim, izmantojot USB portus ierīces aizmugurē.

Lai mainītu sistēmas QIAstat-Dx Analyzer 1.0 printera iestatījumus, veiciet tālāk norādītās darbības.

1. Nospiediet pogu **Options** (Opcijas) un pēc tam nospiediet pogu **System Configuration** (Sistēmas konfigurācija).
2. Iestatījumu sarakstā kreisās puses ailē atlasiet **Printer** (Printeris).
3. Atlasiet printeri pieejamo printeru sarakstā (73. attēls nākamajā lpp.).

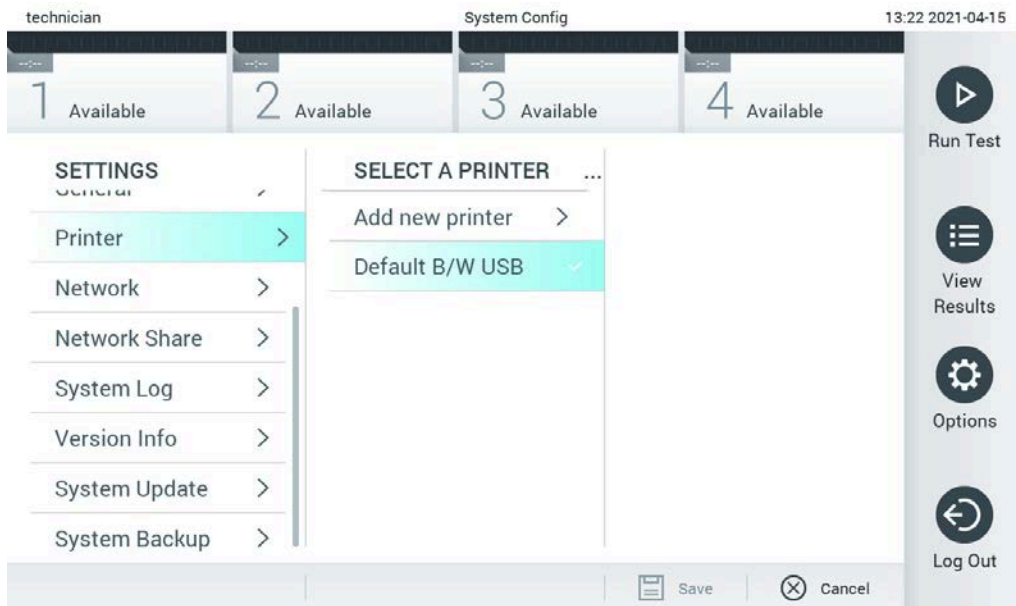

73. attēls. Sistēmas printera atlasīšana

Informāciju par USB vai tīklam pievienota printera instalēšanu un dzēšanu skatiet 12.1. pielikumā.

6.10.6 iestatījumi

Opcija **Network** (Tīkls) ļauj izveidot sistēmas QIAstat-Dx Analyzer 1.0 savienojumu ar tīklu, nodrošina piekļuvi tīklā pievienotajiem printeriem un savienojamību ar HIS/LIS un QIASphere Base. Lai iegūtu sīkāku informāciju par to, kā konfigurēt tīkla iestatījumus, sazinieties ar tīkla administratoru.

Lai definētu tīkla iestatījumus, izpildiet šīs darbības:

1. Nospiediet pogu **Options** (Opcijas) un pēc tam nospiediet pogu **System Configuration** (Sistēmas konfigurācija).
2. Iestatījumu saraksta kreisās pusēs atlasiet **Network** (Tīkls) (74. attēls).

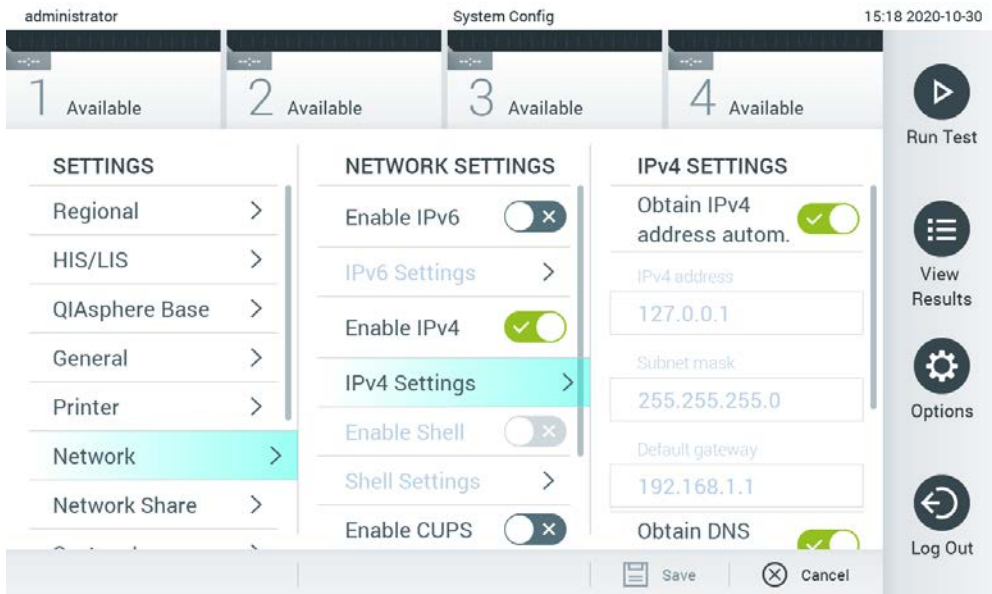

74. attēls. Tīkla iestatījumu konfigurēšana.

3. Atlasiet un definējiet 13. tabulā norādītās opcijas, ievērojot tīkla administratora norādījumus.

13. tabula. Tīkla iestatījumi

Opcija	Apraksts
Enable IPv6 (Iespējot IPv6)	Ļauj iespējot IPv6 protokola izmantošanu. Apakšizvēlne IPv6 Settings (IPv6 iestatījumi) ir aktīva tikai tad, ja ir iespējota opcija "Enable IPv6" (Iespējot IPv6).
Obtain IPv6 address automatically (Automātiski iegūt IPv6 adresi)	Opcija ļauj ierīcei iegūt IPv6 adresi tīklā, izmantojot DHCP.
IPv6 Address (IPv6 adrese)	Opcija ļauj definēt manuāli konfigurēto operatīvā moduļa IPv6 adresi. Šī opcija ir aktīva tikai tad, ja ir atspējota opcija "Obtain IPv6 address automatically" (Automātiski iegūt IPv6 adresi).
Subnet Prefix Length (Apakštīkla prefiksa garums)	Opcija ļauj definēt IPv6 apakštīkla prefiksa garumu. Šī opcija ir aktīva tikai tad, ja ir atspējota opcija "Obtain IPv6 address automatically" (Automātiski iegūt IPv6 adresi).
Enable IPv4 (Iespējot IPv4)	Ļauj iespējot IPv4 protokola izmantošanu. Apakšizvēlne IPv4 Settings (IPv4 iestatījumi) ir aktīva tikai tad, ja ir iespējota opcija "Enable IPv4" (Iespējot IPv4).
Obtain IPv4 address automatically (Automātiski iegūt IPv4 adresi)	Opcija ļauj ierīcei iegūt IPv4 adresi tīklā, izmantojot DHCP.
IPv4 Address (IPv4 adrese)	Opcija ļauj definēt manuāli konfigurēto operatīvā moduļa IPv4 adresi. Šī opcija ir aktīva tikai tad, ja ir atspējota opcija "Obtain IPv4 address automatically" (Automātiski iegūt IPv4 adresi).
Subnet Mask (Apakštīkla maska)	Opcija ļauj definēt IPv4 apakštīkla prefiksa garumu. Šī opcija ir aktīva tikai tad, ja ir atspējota opcija "Obtain IPv4 address automatically" (Automātiski iegūt IPv4 adresi).
Default Gateway (Noklusējuma vārteja)	Opcija ļauj definēt IPv6 vai IPv4 noklusējuma vārteju atkarībā no iespējamā iestatījuma. Šī opcija ir aktīva tikai tad, ja ir atspējota opcija "Obtain IPv6 address automatically" (Automātiski iegūt IPv6 adresi) vai "Obtain IPv4 address automatically" (Automātiski iegūt IPv4 adresi).
Obtain DNS address automatically (Automātiski iegūt DNS adresi)	Opcija ļauj ierīcei iegūt DNS konfigurāciju tīklā, izmantojot DHCP.
Preferred DNS Server (Ieteicamais DNS serveris)	Opcija ļauj noteikt primāro DNS serveri. Šī opcija ir aktīva tikai tad, ja ir atspējota opcija "Obtain DNS address automatically" (Automātiski iegūt DNS adresi).
Alternate DNS Server (Cits DNS serveris)	Opcija ļauj noteikt sekundāro DNS serveri. Šī opcija ir aktīva tikai tad, ja ir atspējota opcija "Obtain DNS address automatically" (Automātiski iegūt DNS adresi).

6.10.7 Tīkla koplietojums

Opcija **Network Share** (Tīkla koplietojums) iespējo tīkla koplietojumu atlasīšanu. QIAstat-Dx Analyzer 1.0 ļauj izmantot tīkla koplietojumus, kas darbojas SMB nodrošinātā protokola versijā 2 un 3. Lai noskaidrotu, vai šo protokolu atbalsta vietējā IT infrastruktūra, konsultējieties ar vietējiem IT speciālistiem. Tīkla koplietojumus var atlasīt kā glabāšanas vietas dublējumiem un automātiskajiem arhīviem.

Lai pievienotu QIAstat-Dx Analyzer 1.0 tīkla koplietojumu, veiciet tālāk norādītās darbības.

1. Nospiediet pogu **Options** (Opcijas) un pēc tam nospiediet pogu **System Configuration** (Sistēmas konfigurācija).
2. Iestatījumu sarakstā kreisajā kolonnā atlasiet **Network Share** (Tīkla koplietojums).
3. Nospiediet pogu **Add new share** (Pievienot jaunu koplietojumu) (75. att.).

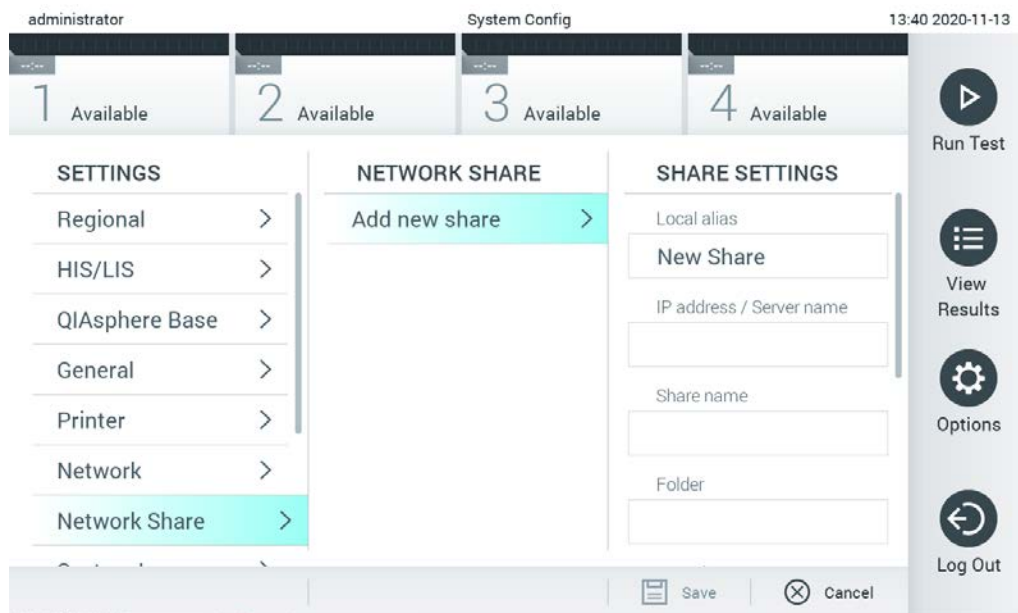

75. attēls. Tīkla koplietojuma pievienošana.

4. Atlasiet un definējiet 14. tabulā (nākamajā lpp.) norādītās opcijas, ievērojot tīkla administratora norādījumus.

14. tab. Tīkla koplietošanas iestatījumi

Opcija	Apraksts
Local Alias (Vietējais aizstājvārds)	Nosaka ieraksta nosaukumu, ar kuru koplietojumu var atlasīt citās lietotnes izvēlnēs (piemēram, saglabājot dublējumu).
IP address/Server name (IP adrese/Servera nosaukums)	Nosaka serveri vai tā IP adresi, kurā tiek mitināts tīkla koplietojums.
Share name (Koplietojuma nosaukums)	Nosaka tīkla koplietojuma nosaukumu.
Folder (Mape)	Nosaka ceļu līdz konkrētai mapei tīkla koplietojumā. Mapju nosaukumu atdalīšanai ceļā tiek izmantota slīpsvītra "/" (bez pēdiņām) (piem., "mape/apakšmape").
Domain name (Domēna nosaukums)	Nosaka domēnu, kuram piešķirts serveris, kurā tiek mitināts tīkla koplietojums.
User Name (Lietotājvārds)	Nosaka lietotājvārdu, kas tiek izmantots, lai pievienotos tīkla koplietojumam. Lūdzu, ņemiet vērā, ka lietotājam jābūt tiesībām rakstīt tīkla koplietojumā.
Password (Parole)	Nosaka paroli, kas tiek izmantota, lai apstiprinātu lietotājvārdu.
Check connectivity (Pārbaudīt savienojamību)	Pārbauda, vai var izveidot savienojumu ar tīkla koplietojumu. Tiek parādīts uznirostošais logs ar savienojuma mēģinājuma rezultātiem.
Remove Share (Noņemt koplietojumu)	Noņem konfigurēto tīkla koplietojumu. Piezīme. Šī poga ir redzama tikai tad, ja tiek rediģēts esošs tīkla koplietojums.

6.10.8 Sistēmas žurnālfails

Sistēmas žurnālā tiek ierakstīta vispārīga informācija par operatīvo un analizēšanas moduļu lietošanu, piemēram, lietotāju un/vai analīžu pievienošanu vai noņemšanu, pieteikšanās reizēm, atteikšanās reizēm, testu sākumiem utt. Lai piekļūtu sistēmas žurnālfaila datiem, nospiediet pogu **Options** (Opcijas), pogu **System Configuration** (Sistēmas konfigurācija) un pēc tam nospiediet pogu **System Log** (Sistēmas žurnālfails). Ekrāna centrā tiek parādīti dati "System Log Capacity" (Sistēmas žurnālfaila ietilpība), kam seko žurnālfaila saturs. Lai eksportētu saturu, nospiediet **Export Log File** (Eksportēt žurnālfailu) (76. attēls nākamajā lpp.).

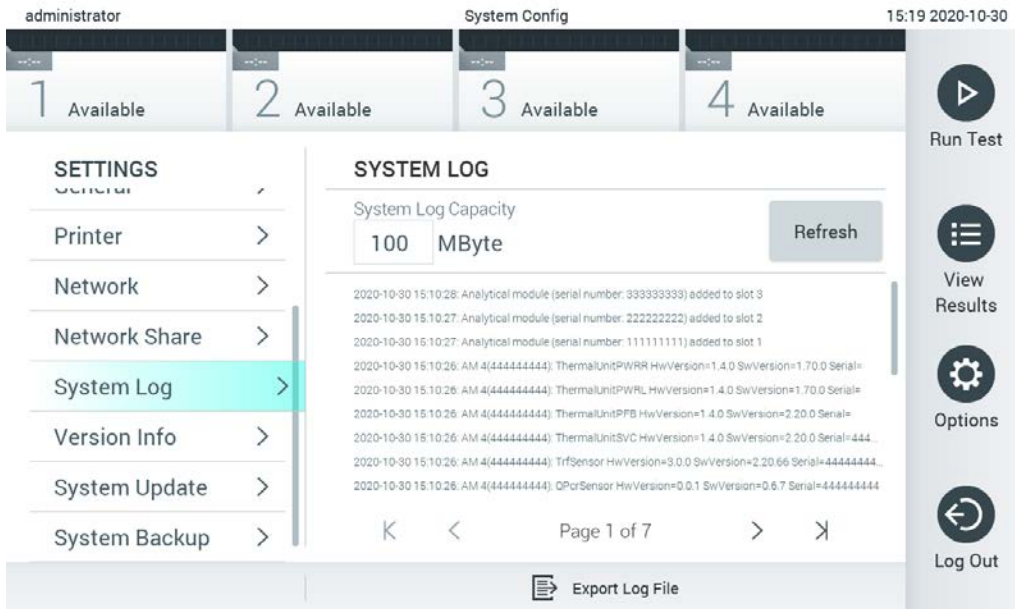

76. attēls. Piekļuve sistēmas žurnāfailam.

Piezīme. Lai iegūtu pilnīgu atbalsta informāciju par testu vai visiem neveiksmīgajiem testiem, tā vietā ieteicams izmantot atbalsta pakotnes funkciju (skatiet 5.5.7. sadaļu).

6.10.9 Informācija par versiju un programmatūras licences līgums

Lai skatītu QIAstat-Dx programmatūras versiju, uzstādīto analizēšanas moduļu sērijas numurus un aparātprogrammatūras versijas un programmatūras licences līgumu, nospiediet pogu **Options** (Opcijas), pogu **System Configuration** (Sistēmas konfigurācija) un pēc tam nospiediet pogu **Version Info** (Informācija par versiju).

6.10.10 Sistēmas atjaunināšana

SVARĪGI! Lai atjauninātu programmatūras versiju 1.5, ir nepieciešama programmatūras 1.1 vai jaunāka versija.

Lai nodrošinātu labāko veiktspēju, pārliecinieties, vai tiek izmantota jaunākā programmatūras versija. Lai saņemtu palīdzību saistībā ar programmatūras jauninājumiem, sazinieties ar QIAGEN tehniskā atbalsta dienestu vietnē support.qiagen.com.

Lai atjauninātu QIAstat-Dx Analyzer 1.0 sistēmu, nospiediet pogu **Options** (Opcijas), nospiediet pogu **System Configuration** (Sistēmas konfigurācija) un pēc tam nospiediet pogu **System Update** (Sistēmas atjaunināšana). Lai atjauninātu sistēmu uz jaunāko versiju, atlasiet USB atmiņas ierīcē attiecīgo **.dup** failu. Tiek parādīts ziņojums ar ieteikumu vispirms veikt sistēmas dublēšanu (skatīt 6.10.11. sadaļu) (77. attēls). Kad jaunināšana ir pabeigta, var tikt parādīta uzvedne ar norādi lietotājam izslēgt sistēmu QIAstat-Dx Analyzer 1.0 un palaist to vēlreiz.

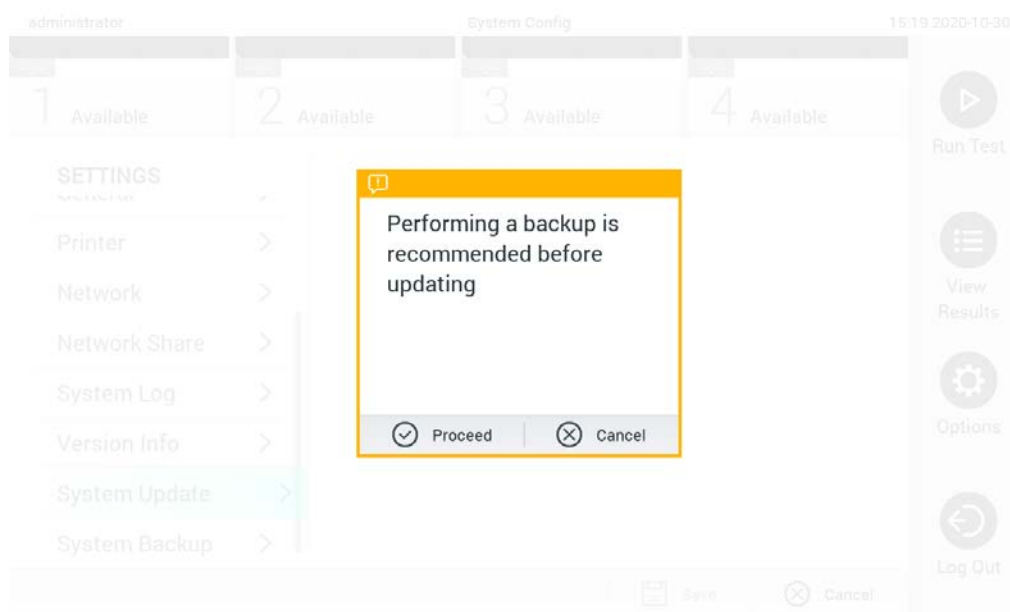

77. attēls. Sistēmas atjaunināšanas veikšana.

Piezīme. Lai nodrošinātu savlaicīgu programmatūras atjaunināšanu no programmatūras 1.2 vai vecākas versijas, ieteicams pirms un pēc atjaunināšanas veikt tālāk norādīto procedūru. Pirms atjaunināšanas pārejiet no sākuma ekrāna uz "Options" > "System Config" > (Opcijas > Sistēmas konfigurācija >) sadaļā "Settings" (Iestatījumi) un atlasiet "General" > (Vispārēji >) sadaļā "General Settings" (Vispārēji iestatījumi)

1. Ritiniet uz leju (velciet uz augšu) un meklējiet lauku "Number of results per page" (Rezultātu skaits vienā lapā)
2. Nospiediet uz lauka "Number of results per page" (Rezultātu skaits vienā lapā)
3. Nomainiet vērtību uz "100" un nospiediet Enter (Ievadīt)
4. Lai saglabātu iestatījumus, apakšējā joslā nospiediet Save (Saglabāt).

Kad ir pabeigta programmatūras atjaunināšana, atjaunojiet rezultātu skaitu lapā uz iepriekšējo iestatījumu. Lai to izdarītu, pārejiet no sākuma ekrāna uz "Options" > "System Config" > (Opcijas > Sistēmas konfigurācija >) sadaļā "Settings" (Iestatījumi) un atlasiet "General" > (Vispārēji >) zem sadaļā General Settings" (Vispārēji iestatījumi)

5. Ritiniet uz leju (velciet uz augšu) un meklējiet lauku "Number of results per page" (Rezultātu skaits vienā lapā)
6. Nospiediet uz lauka "Number of results per page" (Rezultātu skaits vienā lapā)
7. Nomainiet vērtību no "100" uz "the value previously displayed" (iepriekš parādītā vērtība) un nospiediet Enter (Ievadīt)
8. Lai saglabātu iestatījumus, apakšējā joslā nospiediet Save (Saglabāt).

Piezīme. Piegādāto USB atmiņas ierīci ieteicams izmantot īslaicīgai datu glabāšanai un pārsūtīšanai. USB atmiņas ierīces lietošanai ir noteikti ierobežojumi (piemēram, atmiņas ietilpība vai pārrakstīšanas risks), kas jāņem vērā pirms lietošanas.

Piezīme. Sistēmas atjaunināšanas laikā ekrānsaudzētājs nav aktīvs. Ja User Access Control (Lietotāja piekļuves kontrole) ir iespējots, atkārtota pieteikšanās lietotāja autentifikācijai netiek prasīta. Sistēmas atjaunināšanas laikā ieteicams neatstāt QIAstat-Dx Analyzer 1.0 bez uzraudzības.

Piezīme. Kad sistēma sekmīgi atjaunināta uz programmatūras versiju 1.5, QIAstat-Dx Analyzer 1.0 ieteicams restartēt. Lai sistēmu QIAstat-Dx Analyzer 1.0 izslēgtu, IZSLĒDZIET ierīci, izmantojot jaudas slēdzi sistēmas QIAstat-Dx Analyzer 1.0 aizmugurē. Pēc tam ierīci IESLĒDZIET ar to pašu slēdzi.

6.10.11 Sistēmas dublēšana

Lai dublētu sistēmu QIAstat-Dx Analyzer 1.0, nospiediet pogu **Options** (Opcijas), pēc tam pogu **System Configuration** (Sistēmas konfigurācija) un **System Backup** (Sistēmas dublēšana) (78. attēls. nākamajā lpp.). Iespraudiet USB atmiņas ierīci priekšējā USB portā vai konfigurējiet tīkla koplietojumu (sk. Tīkla koplietojums).

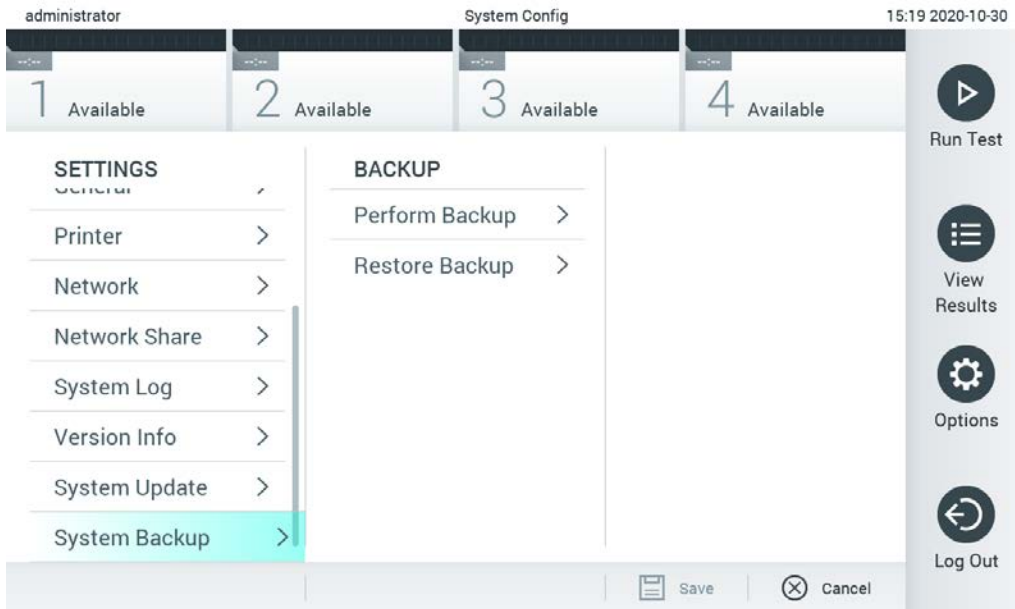

78. attēls. Sistēmas dublēšanas veikšana.

Nospiediet pogu **Perform Backup** (Veikt dublēšanu). Tiek ģenerēts fails ar paplašinājumu **.dbk** un noklusējuma faila nosaukumu. Failu var saglabāt USB ierīcē vai tīkla koplietojumā.

Lai dublējumu atjaunotu, nospiediet pogu **Restore Backup** (Atjaunot dublējumu) un pievienotajā USB atmiņas ierīcē atlasiet attiecīgo dublējuma faila **.dbk** pagarinājumu. Tiek parādīts ziņojums ar ieteikumu pirms datu atjaunošanas sagatavot dublējumu.

Piezīme. Ļoti ieteicams regulāri veikt sistēmas dublēšanu atbilstoši jūsu organizācijas politikai par datu pieejamību un datu aizsardzību pret zaudēšanu.

Piezīme. Sistēmas dublējuma izveides laikā ekrānsaudzētājs nav aktīvs. Ja ir iespējota User Access Control (Lietotāja piekļuves kontrole), atkārtota pieteikšanās lietotāja autentificēšanai netiek uzspiesta. Dublējuma izveides laikā ieteicams neatstāt QIAstat-Dx Analyzer 1.0 bez uzraudzības.

Piezīme. Piegādāto USB atmiņas ierīci ieteicams izmantot īslaicīgai datu glabāšanai un pārsūtīšanai. Pastāvīgai datu glabāšanai ļoti ieteicams izmantot citu glabāšanas vietu. USB atmiņas ierīces lietošanai ir noteikti ierobežojumi (piemēram, atmiņas ietilpība vai pārrakstīšanas risks), kas jāņem vērā pirms lietošanas.

6.11 Paroles mainīšana

Lai mainītu lietotāja paroli, nospiediet pogu **Options** (Opcijas) un pēc tam nospiediet pogu **Change Password** (Mainīt paroli). Vispirms teksta laukā ievadiet pašreizējo paroli (79. attēls, nākamā lappuse) un pēc tam ievadiet jauno paroli laukā **New Password** (Jaunā parole). Ievadiet jauno paroli vēlreiz laukā **Confirm Password** (Apstiprināt paroli) (80. attēls).

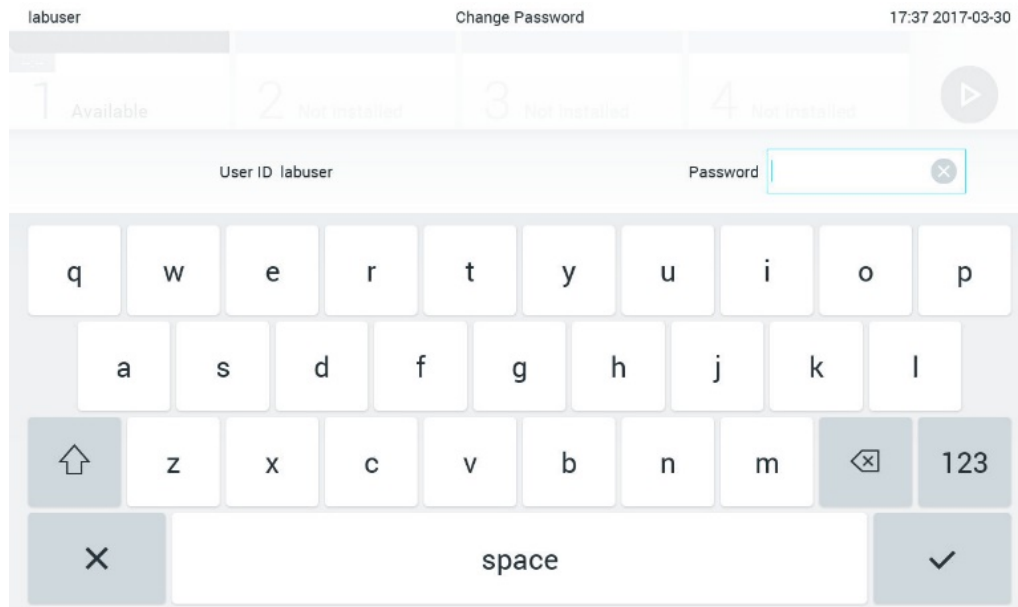

79. attēls. Pašreizējās paroles ievadīšana.

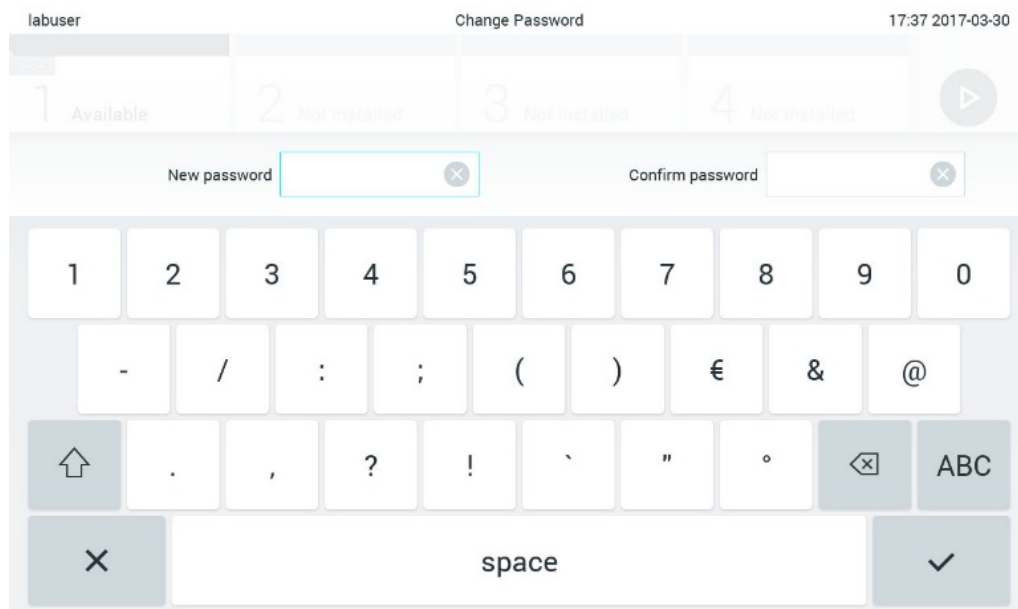

80. attēls. Jaunas paroles ievadīšana un apstiprināšana.

Mēģinot ievadīt paroli nesekmīgi trīs reizes, paroles ievades lauks tiek deaktivizēts vienu minūti, un tiek parādīts dialoglodziņš ar ziņojumu “Password failed, please wait 1 minute to try it again” (Paroli ievadīt neizdevās. Nogaidiet 1 minūti un mēģiniet vēlreiz).

Piezīme. Ļoti ieteicams izmantot stipru paroli, ievērojot organizācijas paroli politiku.

6.12 QIAstat-Dx Analyzer 1.0 sistēmas statuss

Operatīvā un analizēšanas moduļa statusu norāda to statusa indikatoru (gaismas diožu) krāsa, kas atrodas sistēmas QIAstat-Dx Analyzer 1.0 priekšpusē.

Operatīvajā modulī var tikt parādītas tālāk norādītās statusa krāsas.

15. tabulā (nākamajā lappusē) ir sniegts to statusa indikatoru skaidrojums, kas var tikt parādīti operatīvajā un analizēšanas modulī.

15. tabula. Statusa indikatoru apraksts

Modulis	Statusa indikators	Apraksts
Operatīvais	Izslēgts (OFF)	Sistēma QIAstat-Dx Analyzer 1.0 ir izslēgta (OFF)
	Zilā krāsā	Sistēma QIAstat-Dx Analyzer 1.0 darbojas gaidstāves režīmā
	Zaļā krāsā	Sistēma QIAstat-Dx Analyzer 1.0 darbojas
Analizēšanas	Izslēgts (OFF)	Sistēma QIAstat-Dx Analyzer 1.0 ir izslēgta (OFF)
	Zilā krāsā	Sistēma QIAstat-Dx Analyzer 1.0 darbojas gaidstāves režīmā
	Zaļā krāsā (mirgo)	Notiek sistēmas QIAstat-Dx Analyzer 1.0 inicializēšana
	Zaļā krāsā	Analizēšanas modulis darbojas
	Sarkanā krāsā	Analizēšanas moduļa darbības traucējumi

6.13 Sistēmas QIAstat-Dx Analyzer 1.0 izslēgšana

Sistēmu QIAstat-Dx Analyzer 1.0 ir paredzēts ekspluatēt nepārtrauktas darbības režīmā. Ja sistēmu QIAstat-Dx Analyzer 1.0 nav paredzēts izmantot īsu laika periodu (nepilnu dienu), mēs iesakām to pārslēgt gaidstāves režīmā, nospiežot pogu ON/OFF (Ieslēgt/izslēgt) ierīces priekšpusē. Lai sistēmu QIAstat-Dx Analyzer 1.0 izslēgtu uz ilgāku laika periodu, izslēdziet (OFF) ierīci, izmantojot jaudas slēdzi sistēmas QIAstat-Dx Analyzer 1.0 aizmugurē.

Ja analizēšanas modulī tiek veikts tests un lietotājs mēģina pārslēgt sistēmu QIAstat-Dx Analyzer 1.0 gaidstāves režīmā, tiek parādīts dialoglodziņš ar norādi, ka ierīci šobrīd nevar izslēgt. Nogaidiet, līdz ierīcē tiek pabeigta testa(-u) izpilde, un, kad tas(tie) ir pabeigti, mēģiniet to izslēgt.

7 Savienojamība ar HIS/LIS

Šajā sadaļā ir sniegta informācija par sistēmas QIAstat-Dx Analyzer 1.0 savienojamību ar HIS/LIS.

HIS/LIS konfigurācija ļauj izveidot sistēmas QIAstat-Dx Analyzer 1.0 savienojumu ar HIS/LIS, kas nodrošina, piemēram, tālāk norādītās funkcijas.

- Sakaru ar HIS/LIS aktivizēšana un konfigurēšana
- Analīžu konfigurēšana, lai nosūtītu rezultātus un pieprasītu pasūtījumu rezervēšanu
- Testa izpilde saskaņā ar rezervēto pasūtījumu
- Testa rezultātu nosūtīšana

Piezīme. Ieteicams ievērot jūsu organizācijas drošības pasākumus un vietējā iekštīkla politiku, jo saziņa ar HIS/LIS nav šifrēta.

7.1 Sakaru ar HIS/LIS aktivizēšana un konfigurēšana

1. Nospiediet pogu **Options** (Opcijas) un pēc tam nospiediet pogu **System Configuration** (Sistēmas konfigurācija).
2. Sarakstā **Settings** (Iestatījumi) kreisās puses ailē atlasiet **HIS/LIS**. Atbilstoši atlasiet un definējiet 16. tabulā pieejamos iestatījumus:

16. tabula. HIS/LIS iestatījumi

Iestatījums	Apraksts
Host Communication (Sakari ar resursdatoru)	Ļauj iespējot savienojamību ar HIS/LIS. Šī opcija pēc noklusējuma ir atspējota.
Host Settings (Resursdatora iestatījumi)	Opcija ir aktīva tikai tad, ja ir iespējots iestatījums Host Communication (Sakari ar resursdatoru). Šis iestatījums nosaka resursdatora adresi un portu. Resursdatora adrese atbalsta gan resursdatora IP adresi, gan nosaukuma vērtību. IP adreses vērtībai jābūt 4 cipariem (N.N.N.N), bet N jābūt skaitlim no 0 līdz 255. Pārsūtīšanas protokols pašreiz ir saderīgs ar HL7. Hospital name (Slimnīcas nosaukums) ir īpašs nosaukums, kas definē DMS vai LIS. Opcijas Timeout (Taimauts) vērtība pēc noklusējuma ir konfigurēta 5 sekundes, bet to var palielināt līdz 60 sekundēm. Tas ir maksimālais laiks, cik ilgi sistēma QIAstat-Dx Analyzer 1.0 gaida ziņojumu no resursdatora. Opcija Messages queued (Rindā ievietoti ziņojumi) norāda rindā ievietoto ziņojumu skaitu. Izmantojot pogu Check connectivity (Savienojuma pārbaude), var pārbaudīt starp QIAstat-Dx Analyzer 1.0 un resursdatoru izveidoto savienojumu, ja IP un porta lauki ir aizpildīti.
Result Upload (Rezultātu augšupielāde)	Nodrošina rezultātu nosūtīšanas no QIAstat-Dx Analyzer 1.0 uz resursdatoru funkciju. Šī opcija pēc noklusējuma ir atspējota.

(turpinājums nākamajā lappusē)

16. tabula (turpinājums no iepriekšējās lappuses)

Iestatījums	Apraksts
Results Upload Settings (Rezultātu augšupielādes iestatījumi)	<p>Opcija ir aktīva tikai tad, ja ir iespējots iestatījums Result Upload (Rezultātu augšupielāde).</p> <p>Rezultātu augšupielādi var veikt divos režīmos: automātiski un manuāli. Ja ir iespējots automātiskais režīms, rezultāti tiek nosūtīti uz resursdatoru, tiklīdz testa izpilde ir pabeigta. Ja automātiskais režīms ir atspējots, rezultātus var nosūtīt manuāli, ekrānā Result Summary (Rezultātu apkopojums) un View Results (Skatīt rezultātus) nospiežot Uploading (Notiek augšupielāde). Pēc noklusējuma tiek parādīts automātiskais režīms.</p> <p>Izmantojot opciju PDF report upload (PDF pārskata augšupielāde), kopā ar rezultātu iespējams augšupielādēt pārskatus.</p> <p>Opcija Expire Time (Derīguma termiņš) norāda dienu skaitu, cik ilgi testa rezultātus var nosūtīt uz resursdatoru. Ja ir iestatīta šīs opcijas vērtība nulle, opcija ir atspējota, un rezultātu derīguma termiņš nekad nebeidzas.</p> <p>Izmantojot opciju Reset Uploading (Atiestatīt augšupielādi), tiek notīrīta ziņojumu rinda, kas gaida nosūtīšanu. Šo opciju var izmantot, ja nosūtīti ir daudzi rezultāti, bet dažādu iemeslu dēļ šī pārsūtīšana ir jāatceļ.</p> <p>Izmantojot opciju Retry (Mēģināt vēlreiz), rezultāti ar augšupielādes statusu "Error" (Kļūda) tiek nosūtīti vēlreiz.</p> <p>Opcijai Authorization (Autorizācija) var iestatīt lomu, kas atļauj veikt augšupielādi. Pēc noklusējuma šī autorizācija ir iespējota tikai lomai Administrator (Administrators).</p>
Test Orders (Testa pasūtījumi)	<p>Šī opcija ļauj veikt testu saskaņā ar rezervēto pasūtījumu, kas ir izveidots HIS/LIS.</p> <p>Šī opcija pēc noklusējuma ir atspējota.</p>
Order Settings (Pasūtījuma iestatījumi)	<p>Šī opcija ir aktīva tikai tad, ja ir iespējota opcija Test Orders (Testa pasūtījumi).</p> <p>Opcijas Force Order (Pasūtījuma piespiedu izpilde) atspējošana ļauj izpildīt testu arī tad, ja sakari ar resursdatoru nav pieejami vai ja ar ievadīto parauga ID nav saistīts nevienš rezervēts pasūtījums. Pēc noklusējuma opcija Force Order (Pasūtījuma piespiedu izpilde) ir atspējota.</p>
Debug Logging (Atklūdošanas reģistrēšana)	<p>Atklūdošanas reģistrēšanu var aktivizēt/deaktivizēt tikai lietotājs ar administratora tiesībām vai tehniskās apkopes tehniķis. Šī funkcija ļauj reģistrēt noteiktus HL7 atklūdošanas ziņojumus, kas paredzēti HIS/LIS augšupielādēm.</p> <p>Piezīme. Instalēšanas laikā ir ļoti ieteicams ieslēgt reģistrēšanu tikai analīzei un pēc tam to izslēgt.</p>

7.2 Analīzes nosaukuma konfigurēšana

HIS/LIS parādītais analīzes nosaukums var atšķirties no nosaukuma, kas tiek parādīts sistēmā QIAstat-Dx Analyzer 1.0. Pirms HIS/LIS funkciju izmantošanas, ir jāveic tālāk aprakstītā analīžu nosaukumu apstiprināšanas/labojšanas procedūra.

- Lai piekļūtu ekrānam **Assay Management** (Analīžu pārvaldība), nospiediet pogu **Options** (Opcijas) un pēc tam nospiediet pogu **Assay Management** (Analīžu pārvaldība). Pieejamās analīzes ir redzamas satura apgabala pirmajā ailē.
- Atlasiet analīzi izvēlnē **Available Assays** (Pieejamās analīzes).
- Atlasiet opciju **LIS assay name** (LIS analīzes nosaukums). Pēc noklusējuma sistēmā QIAstat-Dx Analyzer 1.0 un HIS/LIS ir jābūt vienādam analīzes nosaukumam. Ja HIS/LIS pieejamais analīzes nosaukums atšķiras, tas ir jāmaina, lai tas atbilstu analīzes nosaukumam sistēmā QIAstat-Dx Analyzer 1.0. Labojiet analīzes nosaukumu, izmantojot teksta lauku **LIS assay name input** (LIS analīzes nosaukuma ievade) un pēc tam nospiediet pogu **Save** (Saglabāt).

7.3 Testa pasūtījuma izveide, izmantojot savienojumu ar resursdatoru

Ja opcija **Host Communication** (Sakari ar resursdatoru) un **Test Orders** (Testa pasūtījumi) ir iespējota, testa pasūtījumus var lejupielādēt no resursdatora pirms testa izpildes. Skenējot vai ievadot parauga ID, no resursdatora automātiski tiek izgūts testa pasūtījums.

7.3.1 QIAstat-Dx Analyzer 1.0 konfigurēšana, izmantojot savienojumu ar resursdatoru

1. Nospiediet pogu **Options** (Opcijas) un pēc tam nospiediet pogu System Configuration (Sistēmas konfigurācija).
2. **Iestatījumu** saraksta kreisās puses ailē atlasiet **HIS/LIS**.
3. Iespējojiet opciju **Host Communication** (Sakari ar resursdatoru) un konfigurējiet opciju **Host Settings** (Resursdatora iestatījumi), izmantojot resursdatora datus. Lai apstiprinātu savienojumu, nospiediet pogu **Check connectivity** (Pārbaudīt savienojumu).
4. Iespējojiet opciju **Test Orders** (Testa pasūtījumi) un konfigurējiet opciju **Order Settings** (Pasūtījuma iestatījumi). Ja ir iespējota vai atspējota opcija **Force Order** (Pasūtījuma piespiedu izpilde), ir pieejami divi darba ar testa pasūtījumiem režīmi. Ja opcija **Force Order** (Pasūtījuma piespiedu izpilde) ir iespējota, bet testa pasūtījums netiek sekmīgi izgūts no resursdatora, lietotājs nevar turpināt testa izpildi. Ja opcija **Force Order** (Pasūtījuma piespiedu izpilde) ir atspējota, lietotājs var turpināt veikt testu arī tad, ja testa pasūtījums netiek izgūts vai nepastāv resursdatorā, bet tiek parādīts uznirstošais dialoglodziņš ar brīdinājumu lietotājam.

7.3.2 Testa izpilde saskaņā ar testa pasūtījumu

1. Nospiediet pogu  **Run Test** (Izpildīt testu) **galvenā** ekrāna labās puses augšējā stūrī.
2. Kad tiek parādīta uzvedne, noskenējiet parauga ID svītrkodu, izmantojot svītrkodu lasītāju, kas ir iebūvēts operatīvajā modulī (81. attēls nākamajā lpp.).
Piezīme. Atkarībā no sistēmas QIAstat-Dx Analyzer 1.0 konfigurācijas pastāv arī iespēja ievadīt parauga ID, izmantojot skārienekrāna virtuālo tastatūru. Lai iegūtu sīkāku informāciju, skatiet 6.10.4. sadaļu.

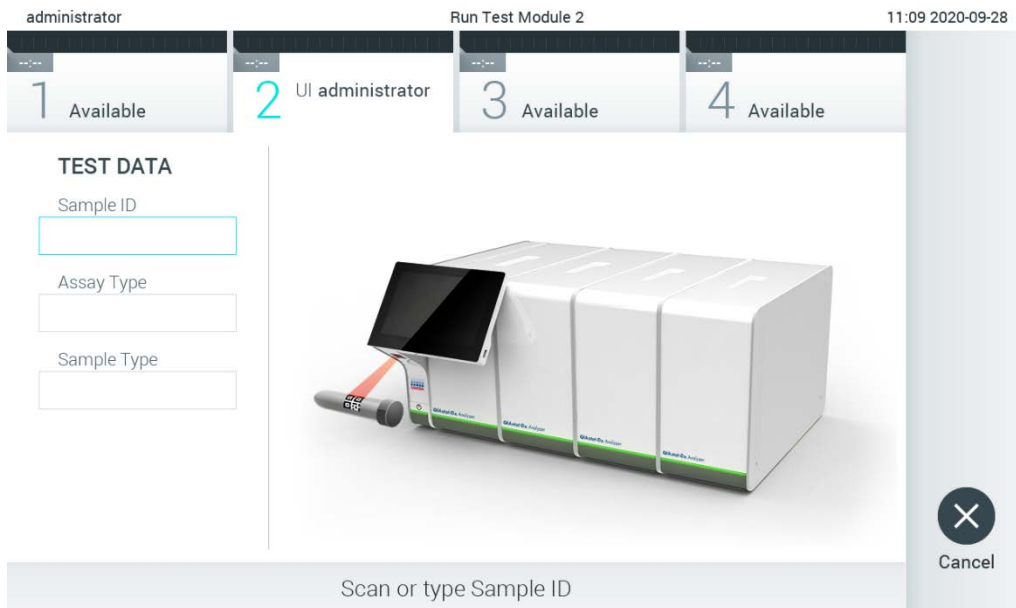

81. attēls. Parauga ID svītrkoda skenēšana.

3. Parauga ID tiek nosūtīts uz resursdatoru, un, kamēr sistēma QIAstat-Dx Analyzer 1.0 gaida testa pasūtījumu, tiek parādīts ziņojums “Getting order...” (Tiek gaidīts pasūtījums...) (82. attēls).

Piezīme. Ja opcija **Force Order** (Pasūtījuma piespiedu izpilde) ir iespējota, bet testa pasūtījums netiek sekmīgi izgūts no resursdatora, lietotājs nevar turpināt testa izpildi. Ja opcija **Force Order** (Pasūtījuma piespiedu izpilde) ir atspējota, lietotājs var turpināt testa izpildi arī tad, ja testa pasūtījums netiek izgūts (tiek parādīts uznirstošais dialoglodziņš ar brīdinājuma ziņojumu). Sīkāku informāciju par brīdinājumiem un kļūdām skatiet 10.2. sadaļā.

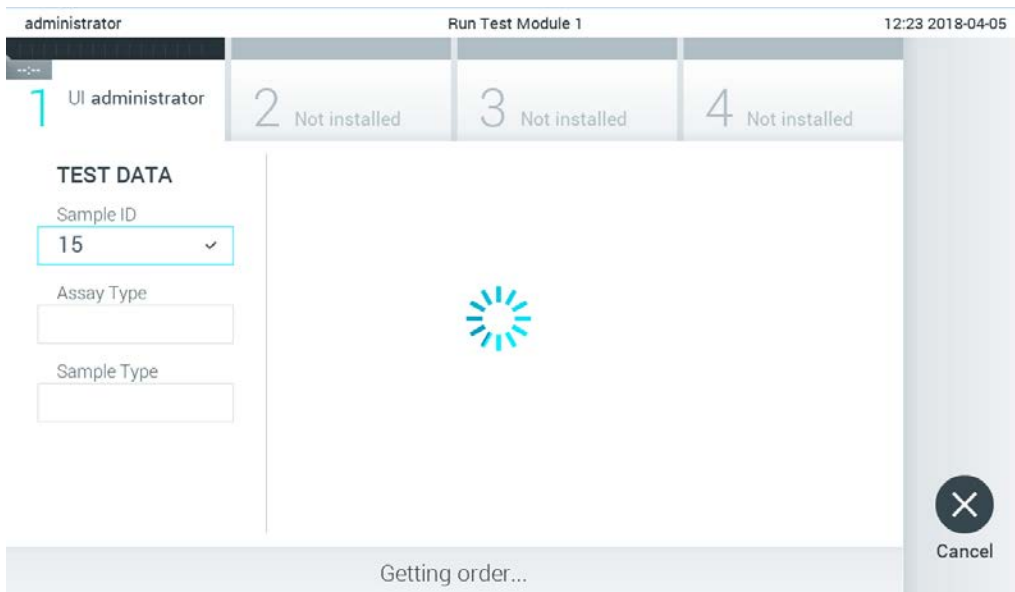

82. attēls. Ekrāns testa pasūtījuma izgūšanas laikā.

4. Sekmīgi saņemot testa pasūtījumu no resursdatora, tiek parādīts teksts “Scan cartridge for assay <assay_name> and book order <order_number>” (Skenēt analīzes <analīzes_nosaukums> kasetni un rezervēt pasūtījumu <pasūtījuma_numurs>). Skenējiet norādītās QIAstat-Dx analīzes kasetnes svītrkodu (83. attēls).

Piezīme. Ja resursdators atgriež vairāk nekā vienu parauga ID testa pasūtījumu, tiek parādīts ziņojums “Scan cartridge for book order <order_number>” (Skenēt rezervētā pasūtījuma <pasūtījuma_numurs> kasetni). Ja noskenētā QIAstat-Dx analīzes kasetne neatbilst rezervētajam pasūtījumam, testa izpildi nevar turpināt, un tiek parādīts kļūdas ziņojums. Sīkāku informāciju par brīdinājumiem un kļūdām skatiet 10.2. sadaļā.

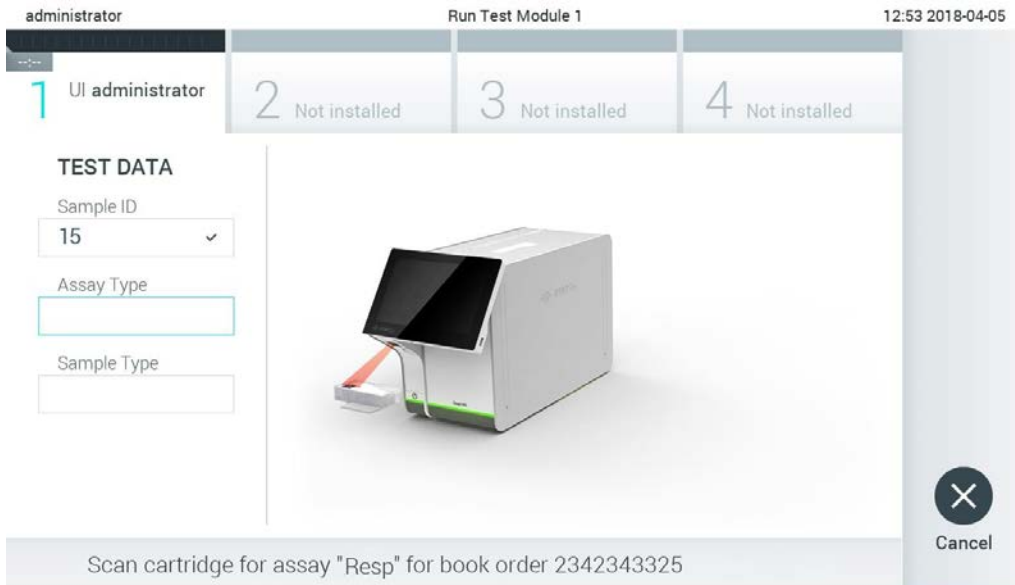

83. attēls. QIAstat-Dx analīzes kasetnes svītrkoda skenēšana.

- Lauks Assay Type (Analīzes tips) tiek automātiski aizpildīts, un, ja nepieciešams, sarakstā manuāli jāatlasa vērtība laukā **Sample Type** (Parauga tips) (84. attēls).



84. attēls. Parauga veida atlasīšana.

- Skatiet 5.3. sadaļu un izpildiet 5.–11. darbību

7.4 Testa rezultātu augšupielāde resursdatorā

Ja ir iespējota opcija **Result Upload** (Rezultātu augšupielāde) un opcijas **Results Upload** (Rezultātu augšupielāde) iestatījumi, testa rezultātus var augšupielādēt resursdatorā vai nu automātiski, vai manuāli.

Sistēmas QIAstat-Dx Analyzer 1.0 konfigurēšana testa rezultātu automātiskai augšupielādei resursdatorā



1. Nospiediet pogu **Options** (Opcijas) un pēc tam nospiediet pogu **System Configuration** (Sistēmas konfigurācija).
2. **Iestatījumu** saraksta kreisās puses ailē atlasiet **HIS/LIS**.
3. Iespējojiet opciju **Host Communication** (Sakari ar resursdatoru) un konfigurējiet opciju **Host Settings** (Resursdatora iestatījumi), izmantojot resursdatora datus. Lai apstiprinātu savienojumu, nospiediet pogu **Check connectivity** (Pārbaudīt savienojumu).
4. Iespējojiet opciju **Result Upload** (Rezultātu augšupielāde) un konfigurējiet opciju **Result Upload Settings** (Rezultātu augšupielādes iestatījumi). Iespējojiet opciju **Automatic upload** (Automātiska augšupielāde).

7.4.1 Testa rezultātu automātiska augšupielāde resursdatorā

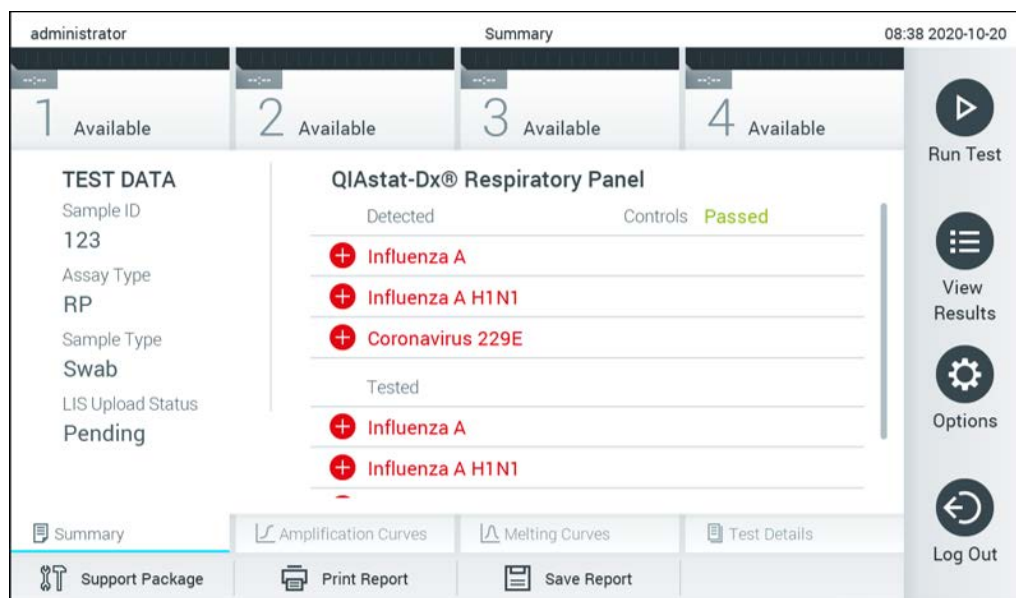
Kad testa izpilde ir pabeigta, tā rezultāts tiek automātiski augšupielādēts. Augšupielādes statuss tiek parādīts rezultātu ekrāna **Summary** (Apkopojums) sadaļā **Test Data** (Testa dati) un ekrāna **View Results** (Skatīt rezultātus) ailē **Upload** (Augšupielāde)  (85. attēls).



85. attēls. Rezultātu ekrāns Summary (apkopojums).

Lai skatītu rezultātu repozitorijā glabāto iepriekšējo testu augšupielādes statusu, nospiediet  **View Results** (Skatīt rezultātus) galvenās izvēlnes joslā. Augšupielādes statuss tiek parādīts ailē **Upload** (Augšupielāde)  (86. attēls).

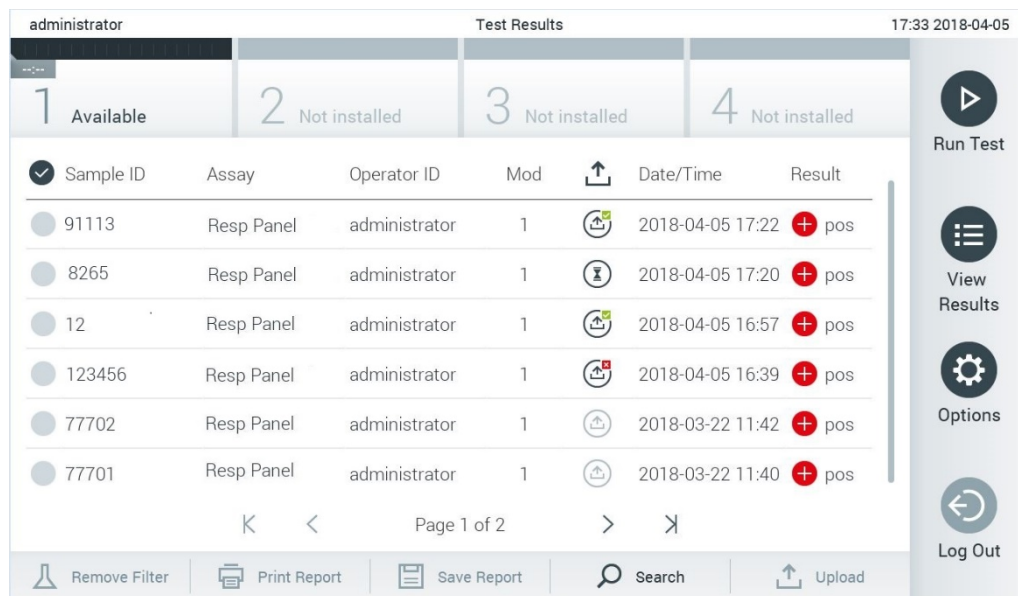







The screenshot shows the 'View Results' page for an administrator. At the top, there are four status filters: 1 Available, 2 Not installed, 3 Not installed, and 4 Not installed. Below this is a table with columns: Sample ID, Assay, Operator ID, Mod, Date/Time, and Result. The table contains six rows of test results, all with a 'pos' result. A sidebar on the right contains icons for Run Test, View Results, Options, and Log Out. At the bottom, there are buttons for Remove Filter, Print Report, Save Report, Search, and Upload.

Sample ID	Assay	Operator ID	Mod	Date/Time	Result
91113	Resp Panel	administrator	1	2018-04-05 17:22	pos
8265	Resp Panel	administrator	1	2018-04-05 17:20	pos
12	Resp Panel	administrator	1	2018-04-05 16:57	pos
123456	Resp Panel	administrator	1	2018-04-05 16:39	pos
77702	Resp Panel	administrator	1	2018-03-22 11:42	pos
77701	Resp Panel	administrator	1	2018-03-22 11:40	pos

86. attēls. Ekrāns View Results (Skatīt rezultātus).

Iespējamās augšupielādes statusa vērtības, kuras var tikt parādīts, ir norādītas 17. tabulā. Augšupielādes statuss norāda augšupielādes rezultātu, rezultātu ekrānā **Summary** (Apkopojums) ir redzams nosaukums, bet ekrānā **View Results** (Skatīt rezultātus) tiek parādīta ikona.

17. tabula. Augšupielādes statusa vērtību apraksts.

Nosaukums	Ikona	Apraksts
Pending (Neapstiprināts)		Rezultāts vēl nav augšupielādēts.
Uploading (Notiek augšupielāde)		Notiek rezultāta augšupielāde.
Uploaded (timestamp) (Augšupielādēts (laikspiedols))		Rezultāts ir sekmīgi augšupielādēts ar norādītu augšupielādes datumu un laiku.
Error (Kļūda)		Augšupielādējot rezultātu, radās kļūda (taimauts, u. c.).
Re-Uploading (Notiek atkārtota augšupielāde)		Notiek atkārtota rezultāta nosūtīšana.
Expired (previously uploaded) (Beidzies derīguma termiņš (iepriekš augšupielādēts))		Rezultātu vairs nevar augšupielādēt. Tas jau vismaz vienu reizi ir sekmīgi nosūtīts.
Expired (never uploaded) (Beidzies derīguma termiņš (nekad nav augšupielādēts))		Rezultātu vairs nevar augšupielādēt. Tas nekad līdz šim nav nosūtīts.

7.4.2 Sistēmas QIAstat-Dx Analyzer 1.0 konfigurēšana testa rezultātu manuālai augšupielādei resursdatorā

1. Nospiediet pogu **Options** (Opcijas) un pēc tam nospiediet pogu **System Configuration** (Sistēmas konfigurācija).
2. **Iestatījumu** saraksta kreisās puses ailē atlasiet **HIS/LIS**.
3. Iespējojiet opciju **Host Communication** (Sakari ar resursdatoru) un konfigurējiet opciju **Host Settings** (Resursdatora iestatījumi), izmantojot resursdatora datus. Lai apstiprinātu savienojumu, nospiediet pogu **Check connectivity** (Pārbaudīt savienojumu).
4. Iespējojiet opciju **Result Upload** (Rezultātu augšupielāde) un konfigurējiet opciju **Result Upload Settings** (Rezultātu augšupielādes iestatījumi). Atspējojiet opciju **Automatic upload** (Automātiska augšupielāde).

7.4.3 Testa rezultātu manuāla augšupielāde resursdatorā

Kad testa izpilde ir pabeigta, rezultātus var manuāli augšupielādēt, izmantojot rezultātu ekrānu **Summary** (Apkopojums) vai **View Results** (Skatīt rezultātus).

Lai augšupielādētu rezultātu no rezultātu ekrāna **Summary** (Apkopojums), nospiediet pogu **Upload** (Augšupielādēt)  Upload .

Lai augšupielādētu rezultātu no ekrāna **View Results** (Skatīt rezultātus), atlasiet vienu vai vairākus testa rezultātus, nospiežot **pelēko apli** parauga ID kreisajā pusē. Blakus atlasītajiem rezultātiem tiek parādīta **atzīme**. Lai testa rezultātu atlasītu atceltu, nospiediet **atzīmi**. Lai atlasītu visu rezultātu sarakstu, nospiediet **atzīmes** apli augšējā rindā. Kad augšupielādei paredzētie rezultāti ir atlasīti, nospiediet pogu **Upload** (Augšupielāde)  Upload (87. attēls).

administrator Test Results 17:33 2018-04-05

1 Available 2 Not installed 3 Not installed 4 Not installed

Sample ID	Assay	Operator ID	Mod	Date/Time	Result
91113	Resp Panel	administrator	1	2018-04-05 17:22	pos
8265	Resp Panel	administrator	1	2018-04-05 17:20	pos
12	Resp Panel	administrator	1	2018-04-05 16:57	pos
123456	Resp Panel	administrator	1	2018-04-05 16:39	pos
77702	Resp Panel	administrator	1	2018-03-22 11:42	pos
77701	Resp Panel	administrator	1	2018-03-22 11:40	pos

Page 1 of 2

Remove Filter Print Report Save Report Search Upload

Run Test View Results Options Log Out

87. attēls. Ekrāns View Results (Skatīt rezultātus).

7.5 Ar resursdatora savienojumu saistīto problēmu novēršana

Informāciju par to, kā novērst ar resursdatora savienojumu saistītās problēmas, skatiet 10.1. sadaļā.

8 Ārējās kontroles materiāls (EC)

QIAstat-Dx Analyzer 1.0 programmatūru var konfigurēt tā, lai laboratorijām atbalstītu kvalitātes kontroles procedūras atbilstoši ārējās kontroles materiāliem. Šādu procedūru mērķis ir pārbaudīt, vai zināma parauga apstrādē iegūst paredzamos rezultātus patogēnu līmenī. Ievērojiet organizācijas paroļu politiku, lai neatkarīgi no šajā sadaļā aprakstīto funkciju izmantošanas izveidotu atbilstošas procedūras.

Ja šī funkcija ir iespējota, var konfigurēt intervālus, atbilstoši kuriem jāveic EC tests katrai analīzei un modulim. Ja pirms testa iestatīšanas paredzēts veikt EC testu, lietotājiem tas tiks atgādināts.

Veicot EC testu, izpildes iestatīšanas laikā tiek atlasīts EC paraugs. EC paraugs nosaka, kādi ir testētās analīzes katram analītam paredzamie rezultāti. Ja EC paraugā konfigurētie paredzamie rezultāti atbilst faktiskajiem testa rezultātiem, EC testa rezultāts ir sekmīgs. Ja vismaz viena analīta rezultāts neatbilst tam paredzētajam rezultātam, EC testa rezultāts ir nesekmīgs. Ja tiek izmantots modulis, kuram iepriekšējā EC testa rezultāts bijis nesekmīgs, pirms testa iestatīšanas lietotājs par to tiek brīdināts.

8.1 Ārējās kontroles materiāla konfigurēšana

Informāciju par EC funkcijas iespējošanu un konfigurēšanu skatiet 6.6. sadaļā.

8.2 EC testa izpildes procedūra

Pieskaroties QIAstat-Dx Analyzer 1.0 skārienekrānam, visiem operatoriem jāizmanto atbilstoši individuālie aizsardzības līdzekļi, piemēram, cimdi.

1. Nospiediet pogu  Run Test (Izpildīt testu) galvenā ekrāna labās puses augšējā stūrī.

Piezīme. Ja ārējās kontroles materiāls (EC) ir iespējots un ir paredzēts veikt EC testu, tiek parādīts atgādinājums, ka jāizpilda tests ar EC paraugu. Lietotāji var izvēlēties veikt EC testu vai noraidīt atgādinājumu.

Piezīme. Ja EC ir iespējots un iepriekšējais EC tests, kas veikts atlasītajam modulim, neizdevās, tiek parādīts brīdinājums. Lietotājiem ir skaidri jāizvēlas, vai viņi tomēr vēlas veikt testu ar atlasīto moduli.

2. Ieslēdziet EC testa pārslēgšanas pogu (88. attēls nākamajā lpp.).

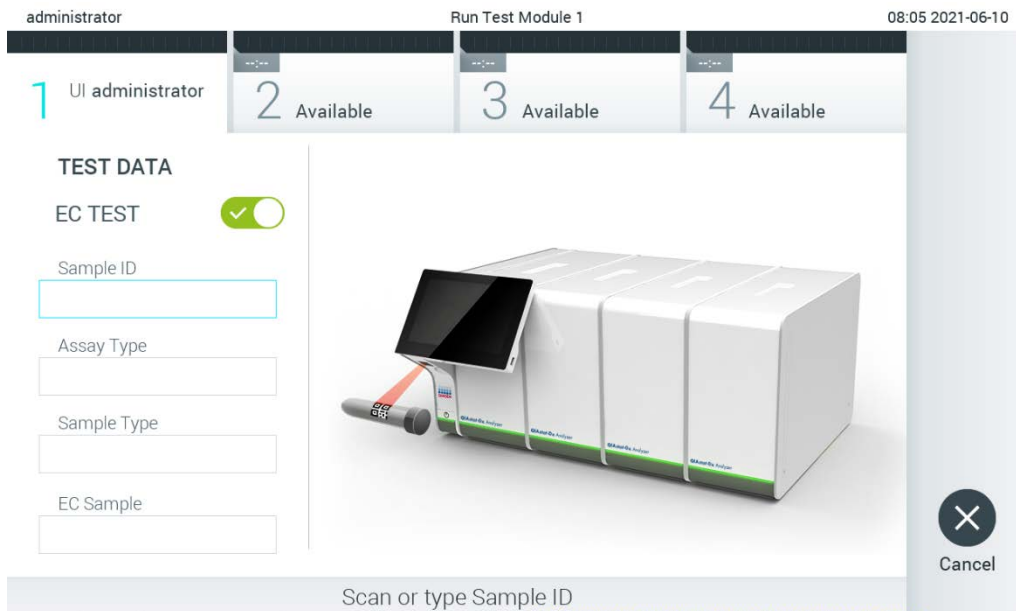

88. attēls. EC testa pārslēgšanas pogas ieslēgšana EC testa iespējošanai.

3. Kad tiek parādīta uzvedne, noskenējiet parauga ID svītrkodu, izmantojot svītrkodu lasītāju, kas ir iebūvēts operatīvajā modulī (88. attēls).

Piezīme. Atkarībā no sistēmas QIAstat-Dx Analyzer 1.0 konfigurācijas pastāv arī iespēja ievadīt parauga ID, izmantojot skārienekrāna virtuālo tastatūru. Lai iegūtu sīkāku informāciju, skatiet 6.10.4. sadaļu.

4. Kad tiek parādīta uzvedne, noskenējiet izmantojamās QIAstat-Dx analīzes kasetnes svītrkodu. Saskaņā ar QIAstat-Dx analīzes kasetnes svītrkodu sistēma QIAstat-Dx Analyzer 1.0 automātiski atpazīst izpildāmo analīzi (89. attēls nākamajā lpp.).

Piezīme. Sistēma QIAstat-Dx Analyzer 1.0 neatbalsta QIAstat-Dx analīzes kasetnes, kuru derīguma termiņš ir beidzies, iepriekš izmantotas kasetnes vai kasetnes analīzēm, kuras nav instalētas ierīcē. Šādos gadījumos tiek parādīts kļūdas ziņojums. Lai iegūtu sīkāku informāciju, skatiet 10.2. sadaļu.

Piezīme. Lai iegūtu informāciju par analīžu importēšanu un pievienošanu sistēmā QIAstat-Dx Analyzer 1.0, skatiet 6.9.3. sadaļu.

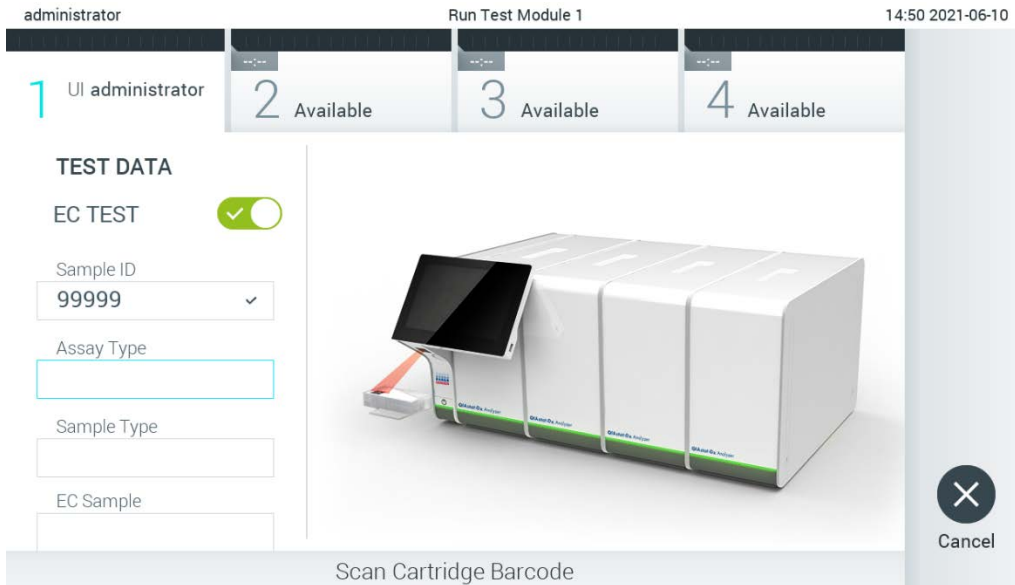

89. attēls. QIAstat-Dx analīzes kasetnes svītrkoda skenēšana.

5. Ja nepieciešams, atlasiet sarakstā attiecīgo parauga veidu (90. attēls).

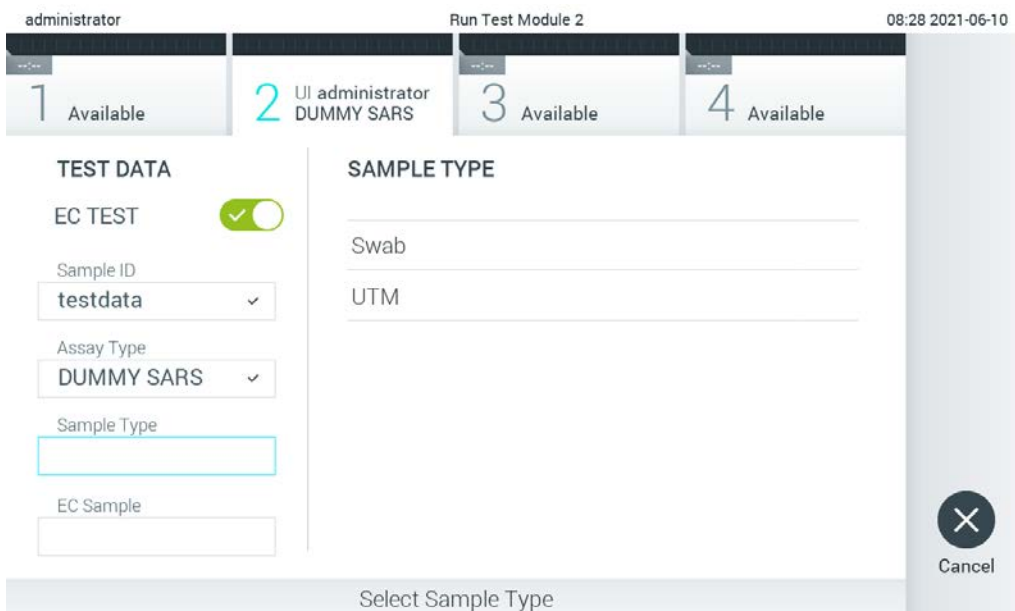

90. attēls. Parauga veida izvēle.

6. Atlasiet sarakstā attiecīgo EC paraugu. Tiek parādīti tikai atlasītā analīzes veida EC paraugi (91. attēls nākamajā lpp.).

Ja atlasītajai analīzei nav konfigurēts neviens EC paraugs, EC paraugu saraksts būs tukšs, un EC testa izpildi nevarēs sākt.

Piezīme. Norādījumus EC paraugu konfigurēšanai skatiet 6.6. sadaļā.

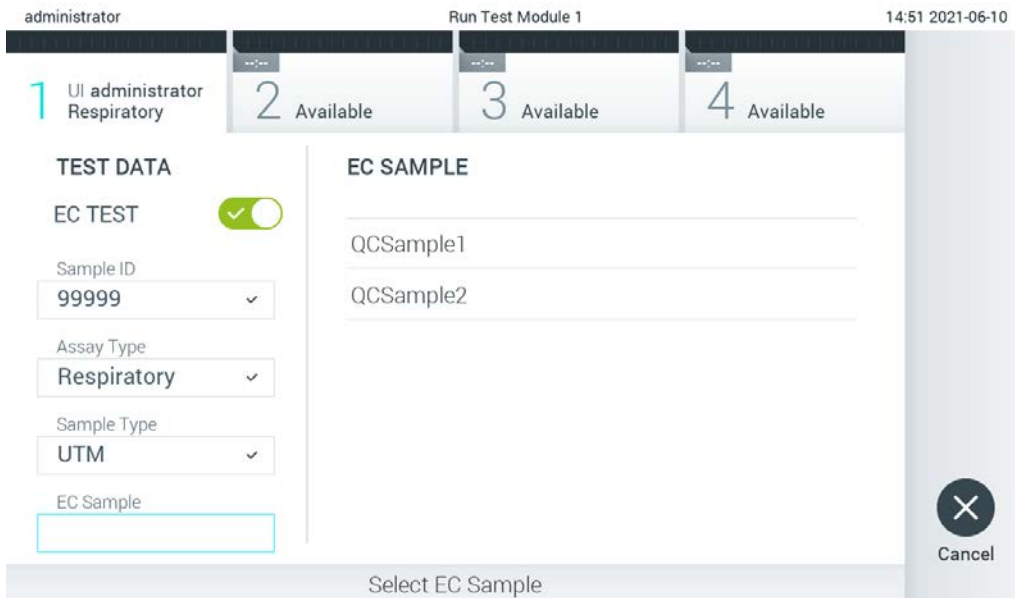

91. attēls. EC parauga atlase.

- Tiek parādīts ekrāns Confirm (Apstiprināt). Pārskatiet ievadītos datus un veiciet nepieciešamās izmaiņas, nospiežot skārienekrānā attiecīgos laukus un rediģējot informāciju (92. attēls).

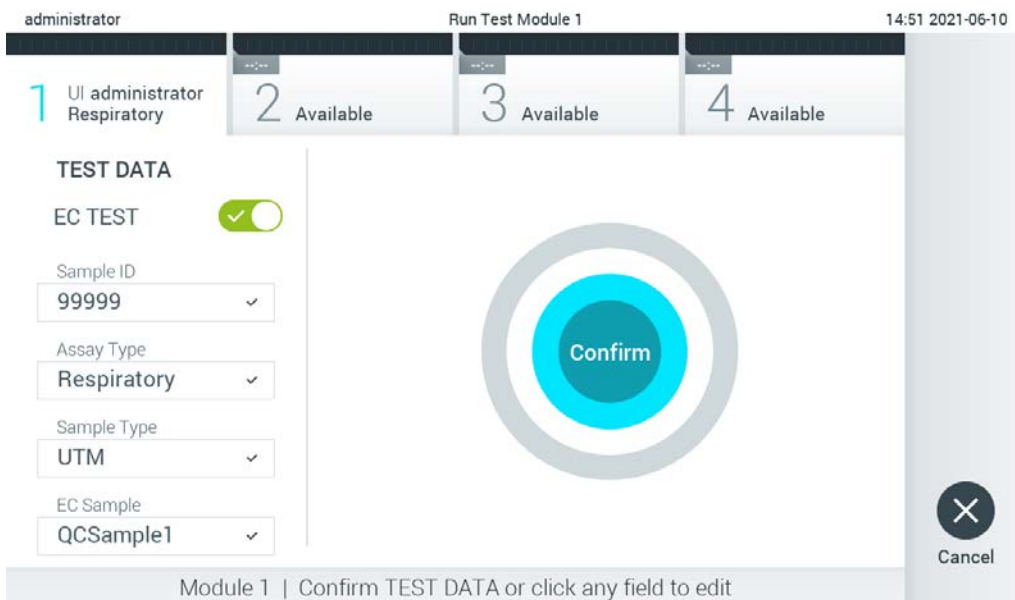

92. attēls. Ekrāns Confirm (Apstiprināt).

8. Ja visi parādītie dati ir pareizi, nospiediet  Confirm (Apstiprināt). Ja nepieciešams, nospiediet atbilstošo lauku, lai rediģētu tā saturu, vai nospiediet Cancel (Atcelt), lai testu pārtrauktu.
9. Pārbaudiet, vai QIAstat-Dx analīzes kasetnes uztriepes atveres un galvenās atveres abi vāki ir stingri aizvērti. Kad sistēmas QIAstat-Dx Analyzer 1.0 augšpusē automātiski tiek atvērta kasetnes ievietošanas atvere, ievietojiet QIAstat-Dx analīzes kasetni, vēršot svītrkodu uz kreiso pusi un reakcijas kameras uz leju (93. attēls).

Piezīme. Ja operatīvajam modulim ir pievienoti vairāki analizēšanas moduļi, sistēma QIAstat-Dx Analyzer 1.0 automātiski atlasa analizēšanas moduli, kurā ir paredzēts izpildīt testu.

Piezīme. QIAstat-Dx analīzes kasetni nav nepieciešams iespiest sistēmā QIAstat-Dx Analyzer 1.0. Ievietojiet to pareizi kasetnes ievietošanas atverē, un sistēma QIAstat-Dx Analyzer 1.0 automātiski pārvieto kasetni analizēšanas modulī.

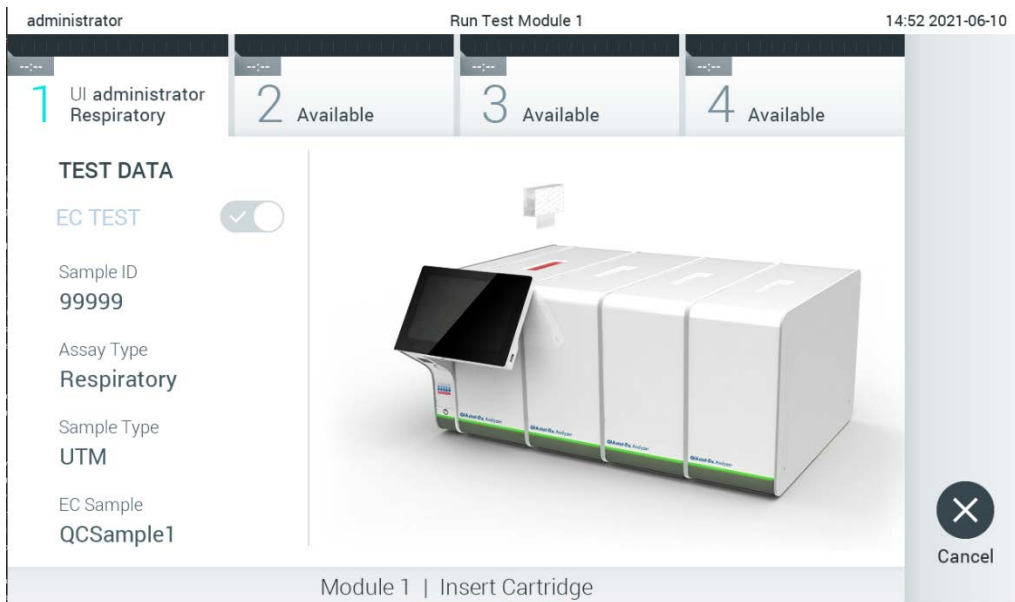

93. attēls. QIAstat-Dx analīzes kasetnes ievietošana sistēmā QIAstat-Dx Analyzer 1.0.

10. Atpazīstot QIAstat-Dx analīzes kasetni, sistēma QIAstat-Dx Analyzer 1.0 automātiski aizver kasetnes ievietošanas atveres vāku un sāk testa izpildi. Operatoram nav jāveic neviena papildu darbība. Kamēr notiek testa izpilde, skārienekrānā ir redzams atlikušais izpildes laiks (94. attēls nākamajā lpp.).

Piezīme. Sistēma QIAstat-Dx Analyzer 1.0 atbalsta tikai to QIAstat-Dx analīzes kasetni, kas ir izmantota un skenēta testa iestāšanās laikā. Ja tiek ievietota cita, nevis skenētā kasetne, tiek ģenerēta kļūda, un kasetne tiek automātiski izstumta.

Piezīme. Līdz šim brīdim testa izpildi var atcelt, nospiežot pogu Cancel (Atcelt) skārienekrāna labās puses apakšējā stūrī.

Piezīme. Atkarībā no sistēmas konfigurācijas iespējams, ka operatoram ir vēlreiz jāievada lietotāja parole, lai sāktu testa izpildi.

Piezīme. Kasetnes ievietošanas atveres vāks automātiski aizveras pēc 30 sekundēm, ja atverē nav ievietota QIAstat-Dx analīzes kasetne. Šādā gadījumā atkārtojiet procedūru, sākot ar 7. darbību.

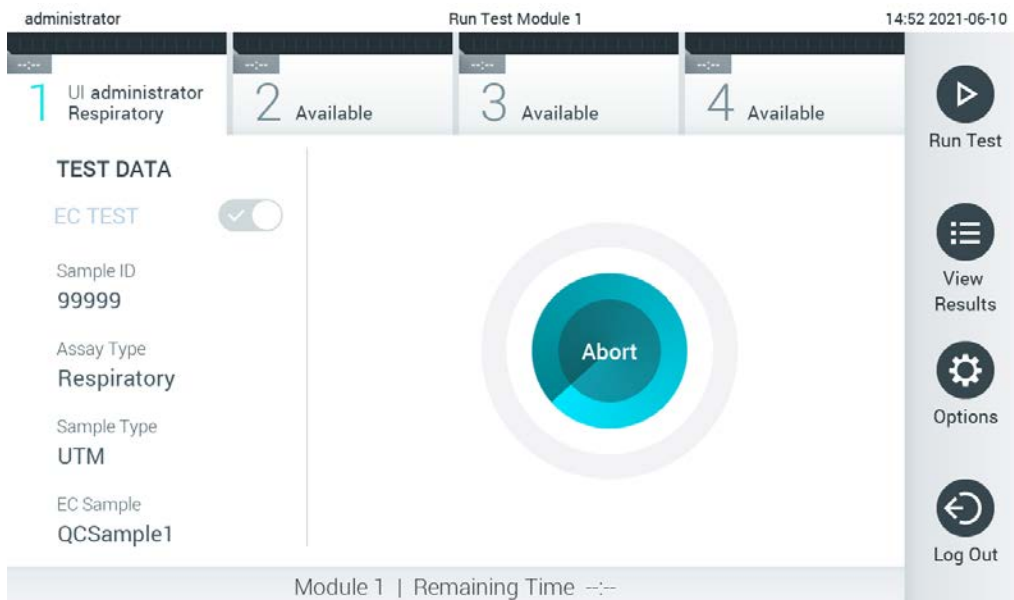

94. attēls. Testa izpildes un atlikušā izpildes laika rādījums.

11. Kad testa izpilde ir pabeigta, tiek parādīts ekrāns Eject (Izstumt) (95. attēls nākamajā lpp.).

Lai izņemtu QIAstat-Dx analīzes kasetni un utilizētu to kā bioloģiski bīstamus atkritumus saskaņā ar visiem valsts un vietējiem veselības un drošības noteikumiem un tiesību aktu prasībām, skārienekrānā nospiediet  Eject (Izstumt).

Piezīme. Kad tiek atvērta QIAstat-Dx analīzes kasetnes ievietošanas atvere un kasetne tiek izstumta, kasetne ir jāizņem. Ja kasetne netiek izņemta 30 sekunžu laikā, tā automātiski tiek ievirzīta atpakaļ sistēmā QIAstat-Dx Analyzer 1.0, un kasetnes ievietošanas atveres vāks tiek aizvērts. Šādā gadījumā nospiediet Eject (Izstumt), lai vēlreiz atvērtu kasetnes ievietošanas atveres vāku, un izņemiet kasetni.

Piezīme. Izlietotās QIAstat-Dx analīzes kasetnes ir jāutilizē. Nevar atkārtoti lietot kasetnes testiem, kuriem uzsākta izpilde, bet pēc tam to atcēlis operators, vai kuriem konstatēta kļūda.

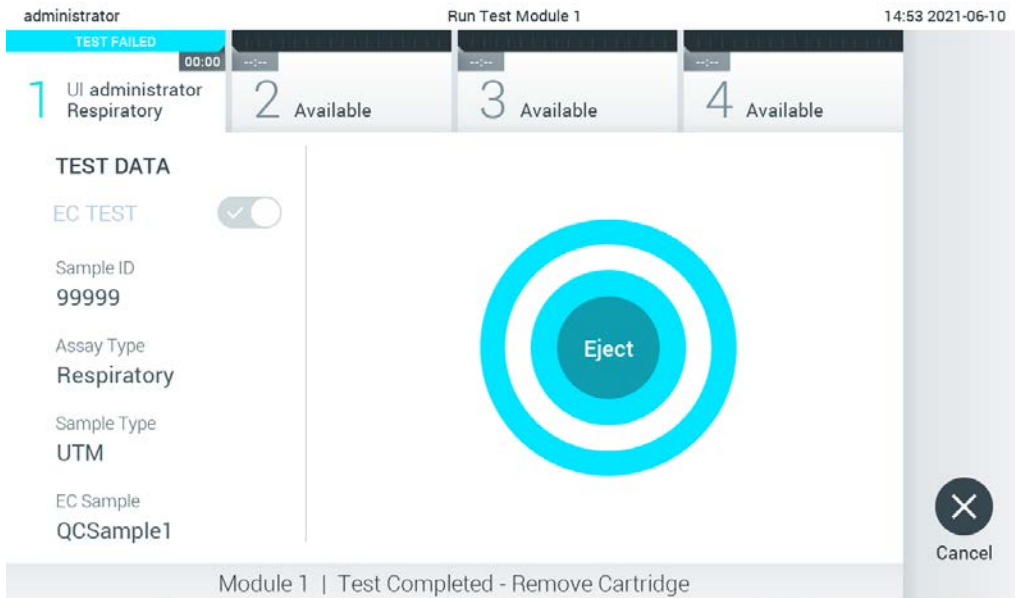

95. attēls. Ekrāna Eject (Izstumt) attēls.

12. Kad QIAstat-Dx analīzes kasetne ir izstumta, tiek parādīts rezultātu ekrāns Summary (Apkopojums) (96. attēls). Lai iegūtu sīkāku informāciju, skatiet 8.3. sadaļu.

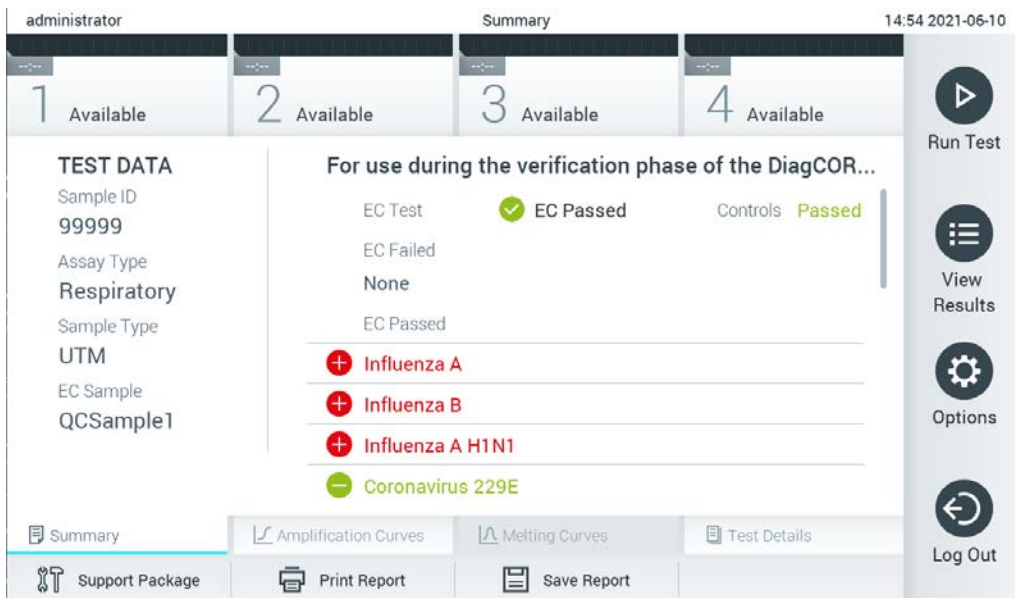

96. attēls. EC rezultātu ekrāns Summary (Apkopojums).

Piezīme. Ja izpildes laikā radusies analizēšanas moduļa kļūda, var paiet kāds laiks, līdz tiek parādīti izpildes rezultāti, un izpilde kļūst redzama pārskatā **View Results** (Skatīt rezultātus).

8.3 EC testu rezultātu skatīšana

Sistēma QIAstat-Dx Analyzer 1.0 automātiski interpretē un saglabā testu rezultātus. Kad QIAstat-Dx analīzes kasetne ir izstumta, automātiski tiek parādīts rezultātu ekrāns Summary (Apkopojums) (97. attēls).

Piezīme. Informāciju par iespējamajiem rezultātiem un norādes par to, kā interpretēt analīzes rezultātus, skatiet konkrētās analīzes lietošanas instrukcijā.

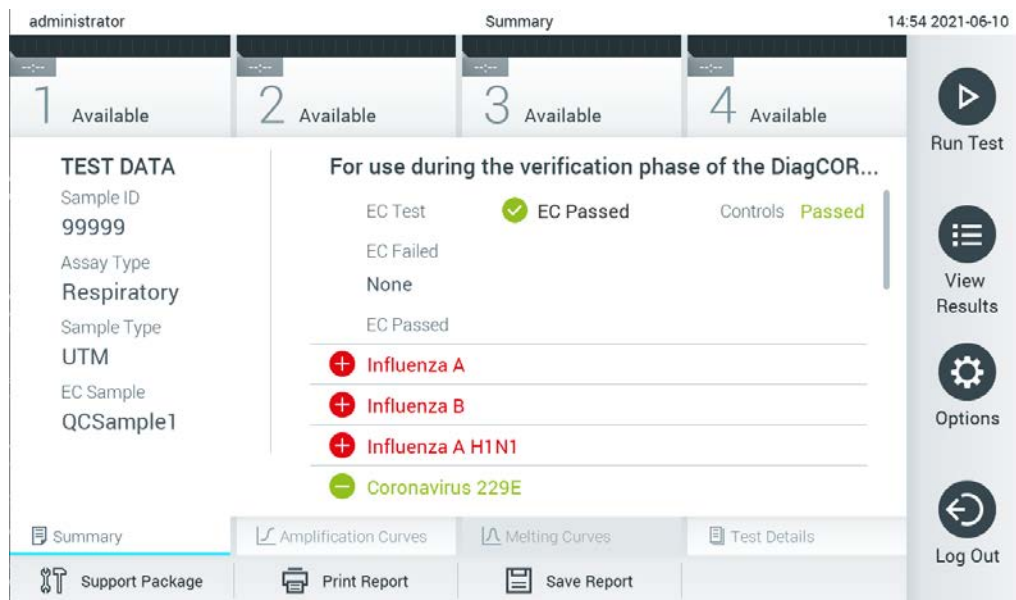



97. attēls. EC rezultātu ekrāns Summary (Apkopojums).

Ekrāna galvenajā daļā ir redzams kopējais EC rezultāts (t. i., EC Passed (EC izdevās) vai EC Failed (EC neizdevās)) un divi tālāk norādītie saraksti.

- Pirmajā sarakstā ir iekļauti visi paraugā testētie patogēni, ja EC paraugā konfigurētais paredzamais rezultāts **neatbilst** faktiskajam testa rezultātam, t. i., **EC failed** (EC neizdevās).

Paraugā noteikto un identificēto patogēnu priekšā ir **+** simbols, un tie ir marķēti sarkanā krāsā. To patogēnu priekšā, kas tika testēti, bet netika konstatēti, ir **-** simbols, un tie ir marķēti zaļā krāsā. Apšaubāmo patogēnu priekšā ir jautājuma zīme **?**, un tie ir marķēti dzeltenā krāsā.

- Otrajā sarakstā ir iekļauti visi paraugā testētie patogēni, ja EC paraugā konfigurētais paredzamais rezultāts atbilst faktiskajam testa rezultātam, t. i., **EC passed** (EC izdevās).

Paraugā noteikto un identificēto patogēnu priekšā ir  simbols, un tie ir marķēti sarkanā krāsā. To patogēnu priekšā, kas tika testēti, bet netika konstatēti, ir  simbols, un tie ir marķēti zaļā krāsā.

Ja testu neizdevās sekmīgi pabeigt, tiek parādīts ziņojums "Failed" (Neizdevās), kuram seko konkrētais kļūdas kods.

Ekrāna kreisajā malā tiek parādīti šādi Test Data (Testa dati):

- Sample ID (Parauga ID)
- Assay Type (Analīzes tips)
- Sample Type (Parauga veids)
- EC sample (EC paraugs)
- LIS Upload Status (LIS augšupielādes statuss) (attiecīgā gadījumā)

Sīkāki dati par analīzi ir pieejami atkarībā no operatora piekļuves tiesībām, izmantojot cilnes ekrāna apakšējā daļā (piemēram, amplifikācijas diagrammas, kušanas līknes un testa dati).

Lai analīzes datus eksportētu, nospiediet pogu Save Report (Saglabāt pārskatu) ekrāna apakšējā joslā.

Lai nosūtītu pārskatu uz printeri, nospiediet pogu Print Report (Drukāt pārskatu) ekrāna apakšējā joslā.

Atlasītās izpildes vai visu neveiksmīgo izpilžu atbalsta pakotni var izveidot, ekrāna apakšējā joslā nospiežot uz **Support Package** (Atbalsta pakotne). Ja ir nepieciešams atbalsts, nosūtiet atbalsta pakotni QIAGEN tehniskā atbalsta dienestam.

8.3.1 EC amplifikācijas līkņu skatīšana

Amplifikācijas līkņu interpretēšana neatšķiras no testiem, kas nav EC testi. Papildinformāciju skatiet 5.5.1. sadaļā.

8.3.2 EC kušanas līkņu skatīšana

Kušanas līkņu interpretēšana neatšķiras no testiem, kas nav EC testi. Papildinformāciju skatiet 5.5.2. sadaļā.

8.3.3 Detalizētas informācijas par EC testu skatīšana

Lai, skatot EC testa rezultātu, pārskatītu detalizētu EC rezultātu informāciju, nospiediet  Test Details (Detalizēta informācija par testu). Lai skatītu visu pārskatu, ritiniet uz leju.

Ekrānā tiek parādīta šāda detalizēta informācija par testu:

- User ID (Lietotāja ID)
- Cartridge SN (Kasetnes sērijas numurs)
- Cartridge Expiration Date (Kasetnes derīguma termiņš)
- Module SN (Moduļa sērijas numurs)
- Test Status (Testa statuss) (Completed (Pabeigts), Failed (Neizdevās) vai Canceled by operator (Atcēla operators))
- Error code (Kļūdas kods) (ja pieejams)
- Error Message (Kļūdas ziņojums) (ja pieejams)
- Test Start Date and Time (Testa sākšanas datums un laiks)
- Test Execution Time (Testa izpildes laiks)
- Assay Name (Analīzes nosaukums)
- Test ID (Testa ID)
- EC Sample (EC paraugs)
- Test Result (Testa rezultāts) (katram analītam, testa kopējais rezultāts: EC Passed [ecpass] (EC izdevās) un EC Failed [ecfail] (EC neizdevās)).

Ja EC tests izdevās, katra patogēna paredzamie rezultāti atbilst noteiktajiem rezultātiem.

- Analīzē testēto analītu saraksts (grupēti pēc iedalījuma Detected Pathogen (Noteiktais patogēns), Equivocal (Neviennozīmīgs rezultāts), Not Detected Pathogens (Nenoteikti patogēni), Invalid (Nederīgs), Not Applicable (Nav pieejams), Out of Range (Ārpus diapazona), Passed Controls (Kontroles materiāli ar sekmīgu rezultātu) un Failed Controls (Kontroles materiāli ar nesekmīgu rezultātu)) ar C_T un fluorescences mērķkritērija vērtību (ja analīzei ir pieejama).

Blakus katram analītam atsevišķās ailēs ir parādīts paredzamais rezultāts un EC rezultāts.

Paredzamā rezultāta aili nosaka, testa iestatīšanas laikā konfigurējot atlasīto EC paraugu.

EC rezultātu ailē ir analīta faktiskā rezultāta un paredzamā rezultāta salīdzinājums.

EC rezultāts ir sekmīgs, ja faktiskais un paredzamais rezultāts ir vienādi. EC rezultāts ir nesekmīgs, ja faktiskais un paredzamais rezultāts nav vienādi (98. attēls).

Piezīme. Paredzamo rezultātu pamatā ir EC parauga konfigurācija testa sākuma brīdī.

- Iekšējās kontroles materiālu saraksts ar C_T un fluorescences mērķkritērija vērtību (ja analīzei ir pieejama)

administrator Test Details 14:55 2021-06-10

1 Available

2 Available

3 Available

4 Available

TEST DATA

Sample ID
99999

Assay Type
Respiratory

Sample Type
UTM

EC Sample
QCSample1

TEST DETAILS

Test Result ecpass

Error Code None

Detected	Expected Result	EC Result
Influenza A Ct 25.0 - EP 11,800	+	Passed
Influenza B Ct 30.0 - EP 800	+	Passed
Influenza A H1N1 Ct 26.0 - EP 12,850	+	Passed

Equivalent Expected Result EC Result



Run Test



View Results



Options



Log Out

 Summary

 Amplification Curves

 Melting Curves

 Test Details

 Support Package

 Print Report

 Save Report

98. attēls. Ekrāns EC Test Details (Detalizēta informācija par testu).

9 Apkope

Šajā sadaļā ir aprakstīti sistēmai QIAstat-Dx Analyzer 1.0. veicamie apkopes darbi.

9.1 Apkopes darbi

18. tabulas sarakstā ir norādīti sistēmai QIAstat-Dx Analyzer 1.0. veicamie apkopes darbi.

18. tabula. Apkopes darbu apraksts

Darbs	Veikšanas biežums
Sistēmas QIAstat-Dx Analyzer 1.0 virsmas tīrīšana un dekontaminācija	Ir jāveic, ja uz sistēmas QIAstat-Dx Analyzer 1.0 virsmas tiek izšļakstīti šķidrumi, ķīmiskas vielas vai bioloģisku paraugu materiāli (potenciāli infekciozi)
Gaisa filtra nomaiņa	Jāveic reizi gadā

9.2 Sistēmas QIAstat-Dx Analyzer 1.0 virsmas tīrīšana

BRĪDINĀJUMS/ UZMANĪBU! 	Traumas un materiāla bojājuma risks Tīrot ierīci, valkājiet aizsargbrilles, laboratorijas uzsvārci un cimds, lai novērstu bioloģiskus un ķīmiskus draudus.
--	--

BRĪDINĀJUMS/ UZMANĪBU! 	Traumas un materiāla bojājuma risks Pirms tīrīšanas atvienojiet sistēmu QIAstat-Dx Analyzer 1.0 no barošanas rozetes.
--	---

UZMANĪBU! 	Sistēmas QIAstat-Dx Analyzer 1.0 bojājuma risks Izvairieties izšļakstīt ķīmiskas vielas vai citus šķidrumus sistēmā QIAstat-Dx Analyzer 1.0 vai no tās. Uz izšļakstītu šķidrumu radītiem bojājumiem garantija neattiecas.
---	---

UZMANĪBU! 	Sistēmas QIAstat-Dx Analyzer 1.0 bojājuma risks Izvairieties izšļakstīt šķidrumus uz skārienekrāna vai samitrināt to. Skārienekrāna tīrīšanai izmantojiet ekrāna tīrīšanas drāniņu, kas iekļauta sistēmas QIAstat-Dx Analyzer 1.0 komplektācijā.
---	--

Sistēmas QIAstat-Dx Analyzer 1.0 virsmas tīrīšanai izmantojiet tālāk norādītos materiālus.

- Vieglas koncentrācijas mazgāšanas līdzeklis
- Papīra dvieli
- Destilēta ūdens

Sistēmas QIAstat-Dx Analyzer 1.0 virsmas tīrīšanai veiciet tālāk aprakstītās darbības.

1. Valkājiet aizsargbrilles, laboratorijas uzsvārci un cimdus.
2. Samitriniet papīra dvieli vieglas koncentrācijas mazgāšanas līdzeklī un noslaukiet ar to sistēmas QIAstat-Dx Analyzer 1.0 virsmu un apkārtējo darbgalda virsmu. Pievērsiet uzmanību, lai nesamitrinātu skārienukrānu. Skārienukrāna tīrīšanai izmantojiet ekrāna tīrīšanas drāniņu, kas iekļauta sistēmas QIAstat-Dx Analyzer 1.0 komplektācijā.
3. Atkārtojiet 2. darbību trīs reizes, katru reizi izmantojot jaunu papīra dvieli.
4. Samitriniet papīra dvieli destilētā ūdenī un noslaukiet sistēmas QIAstat-Dx Analyzer 1.0 virsmu, lai noskalotu mazgāšanas līdzekļa paliekas. Atkārtojiet darbību divas reizes.
5. Nosusiniet sistēmas QIAstat-Dx Analyzer 1.0 virsmu ar jaunu papīra dvieli.

9.3 Sistēmas QIAstat-Dx Analyzer 1.0 virsmas dekontaminācija

<p>BRĪDINĀJUMS/ UZMANĪBU!</p> 	<p>Traumas un materiāla bojājuma risks</p> <p>Trot ierīci, valkājiet aizsargbrilles, laboratorijas uzsvārci un cimdus, lai novērstu bioloģiskus un ķīmiskus draudus.</p> <p>Dezinfekcijas līdzeklis rada acu un ādas kairinājumu un var izdalīt kaitīgas gāzes (hloru). Lietojiet atbilstošus individuālo drošības līdzekļus.</p>
--	--

<p>BRĪDINĀJUMS/ UZMANĪBU!</p> 	<p>Traumas un materiāla bojājuma risks</p> <p>Pirms tīrīšana atvienojiet sistēmu QIAstat-Dx Analyzer 1.0 no barošanas rozetes.</p>
--	---

<p>UZMANĪBU!</p> 	<p>Sistēmas QIAstat-Dx Analyzer 1.0 bojājuma risks</p> <p>Izvairieties izšķakstīt ķīmiskas vielas vai citus šķidrumus sistēmā QIAstat-Dx Analyzer 1.0 vai no tās. Uz izšķakstītu šķidrumu radītiem bojājumiem garantija neattiecas.</p>
---	--

<p>UZMANĪBU!</p> 	<p>Sistēmas QIAstat-Dx Analyzer 1.0 bojājuma risks</p> <p>Izvairieties izšķakstīt šķidrumus uz skārienukrāna vai samitrināt to. Skārienukrāna tīrīšanai izmantojiet ekrāna tīrīšanas drāniņu, kas iekļauta sistēmas QIAstat-Dx Analyzer 1.0 komplektācijā.</p>
---	---

Sistēmas QIAstat-Dx Analyzer 1.0 virsmas dekontaminācijai izmantojiet tālāk norādītos materiālus.

- 10% dezinfekcijas šķīdums
- Papīra dvieļi
- Destilēta ūdens

Sistēmas QIAstat-Dx Analyzer 1.0 virsmas dekontaminācijai veiciet tālāk aprakstītās darbības.

1. Valkājiet aizsargbrilles, laboratorijas uzsvārci un cimdus.
2. Samitriniet papīra dvieli 10% dezinfekcijas šķīdumā un noslaukiet ar to sistēmas QIAstat-Dx Analyzer 1.0 virsmu un apkārtējo darbgalda virsmu. Pievērsiet uzmanību, lai nesamitrinātu skārienukrānu. Nogaidiet vismaz trīs minūtes, lai dezinfekcijas šķīdums iedarbojas uz piesārņojumu.
3. Nomainiet cimdus.
4. Atkārtojiet 2. un 3. darbību vēl divas reizes, katru reizi izmantojot jaunu papīra dvieli.
5. Samitriniet papīra dvieli destilētā ūdenī un noslaukiet sistēmas QIAstat-Dx Analyzer 1.0 virsmu, lai noskalotu dezinfekcijas līdzekļa paliekas. Atkārtojiet darbību divas reizes.
6. Nosusiniet sistēmas QIAstat-Dx Analyzer 1.0 virsmu ar jaunu papīra dvieli.

9.4 Gaisa filtra nomaiņa

Lai nodrošinātu atbilstošu gaisa plūsmu ierīces iekšpusē, gaisa filtrs ir jānomaina reizi gadā.

Gaisa filtrs atrodas zem QIAstat-Dx Analyzer 1.0, un lietotājs tam var piekļūt no ierīces priekšpuses.

Nomaiņai drīkst izmantot tikai QIAGEN ražotos gaisa filtrus.

Lai nomainītu gaisa filtru, veiciet šādas darbības:

1. Nospiediet pogu ON/ OFF (Ieslēgt/izslēgt) ierīces priekšpusē, lai pārslēgtu sistēmu QIAstat-Dx Analyzer 1.0 gaidstāves režīmā.
2. Novietojiet roku zem gaisa filtra atvilktnes sistēmas QIAstat-Dx Analyzer 1.0 priekšpusē un spiediet pirkstus nedaudz uz augšu.
3. Velciet gaisa filtru uz āru, līdz filtra atvilktnē ir izvilkta līdz galam uz āru. Utilizējiet veco gaisa filtru.
4. Izņemiet jauno gaisa filtra atvilktni no tās aizsargiepakojuma.
5. Ievietojiet jauno gaisa filtra atvilktni sistēmā QIAstat-Dx Analyzer 1.0. Ierīce tagad ir sagatavota lietošanai.

<p>UZMANĪBU!</p> 	<p>Sistēmas QIAstat-Dx Analyzer 1.0 bojājuma risks</p> <p>Izmantojiet tikai oriģinālās QIAGEN detaļas. Neapstiprinātu detaļu izmantošana var radīt ierīces bojājumus un anulēt garantiju.</p>
---	--

9.5 QIAstat-Dx Analyzer 1.0 labošana

Sistēmas QIAstat-Dx Analyzer 1.0 remontdarbus drīkst veikt tikai QIAGEN pilnvaroti pārstāvji. Ja sistēma QIAstat-Dx Analyzer 1.0 nedarbojas, kā paredzēts, sazinieties ar QIAGEN tehniskā atbalsta dienestu, izmantojot 10. sadaļā norādīto kontaktinformāciju

<p>BRĪDINĀJUMS/ UZMANĪBU!</p> 	<p>Traumas un materiāla bojājuma risks</p> <p>Neatveriet sistēmas QIAstat-Dx Analyzer 1.0 korpusu. Nemēģiniet labot vai pārveidot sistēmu QIAstat-Dx Analyzer 1.0.</p> <p>Sistēmas QIAstat-Dx Analyzer 1.0 korpusa atvēršana vai sistēmas pārveidošana var radīt lietotājam traumas un sistēmas QIAstat-Dx Analyzer 1.0 bojājumus, kā arī tas var anulēt garantiju.</p>
--	--

10 Problēmu novēršana

Šajā sadaļā ir sniegta informācija par dažām problēmām, kas var rasties saistībā ar sistēmas QIAstat-Dx Analyzer 1.0 lietošanu, kā arī to iespējamie cēloņi un risinājumi. Šī informācija attiecas tikai uz ierīci. Lai iegūtu informāciju par ar QIAstat-Dx analīzes kasetni saistīto problēmu novēršanu, skatiet attiecīgās kasetnes lietošanas instrukcijas.

Ja nepieciešama papildu palīdzība, sazināties ar QIAGEN tehniskā atbalsta dienestu, izmantojot tālāk norādīto kontaktinformāciju.

Tīmekļa vietne: support.qiagen.com

Sazinoties ar QIAGEN tehniskā atbalsta dienestu par sistēmas QIAstat-Dx Analyzer 1.0 kļūdu, atzīmējiet līdz kļūdas rašanās brīdim veiktās darbības un visu dialoglodziņos parādīto informāciju. Šī informācija palīdzēs QIAGEN tehniskā atbalsta dienesta darbiniekiem novērst problēmu.

Sazinoties ar QIAGEN tehniskā atbalsta dienestu par kļūdām, sagatavojiet tālāk norādīto informāciju.

- QIAstat-Dx Analyzer 1.0 sērijas numurs, veids, programmatūras versija un instalētie analīzes definīcijas faili
- Kļūdas kods (ja ir pieejams)
- Laiks, kad kļūda tika konstatēta pirmo reizi
- Kļūdu rašanās biežums (piemēram, neregulāra vai pastāvīga kļūda)
- Kļūdas fotoattēls, ja iespējams
- Atbalsta pakotne

10.1 Aparatūras un programmatūras kļūdas

Kļūda	Iespējamie iemesli	Komentāri un ieteikumi
The QIAstat-Dx Analyzer 1.0 does not start. (Sistēmu QIAstat-Dx Analyzer 1.0 nevar palaist.)	Sistēma QIAstat-Dx Analyzer 1.0 nav pievienota barošanas rozetei. Nav ieslēgts (ON) jaudas slēdzis sistēmas QIAstat-Dx Analyzer 1.0 aizmugurē. Sistēma QIAstat-Dx Analyzer 1.0 darbojas gaidstāves režīmā.	Pārbaudiet, vai sistēma QIAstat-Dx Analyzer 1.0 ir pievienota elektroapgādes tīklam. Ieslēdziet sistēmu, izmantojot jaudas slēdzi QIAstat-Dx Analyzer 1.0 aizmugurē. Ieslēdziet pogu ON/ OFF (ieslēgt/izslēgt), lai aktivizētu sistēmu QIAstat-Dx Analyzer 1.0 no gaidstāves režīma.
Analytical Module not detected. (Analizēšanas modulis nav noteikts.)	Analizēšanas/operatīvā moduļa pārvienojums nav pareizi pievienots.	Pārbaudiet, vai ir pareizi pievienots pārvienojums starp operatīvo un analizēšanas moduli.
The Analytical Module status indicator is red. (Analizēšanas moduļa statusa indikators ir izgaismots sarkanā krāsā.)	Aparatūras kļūme.	Sazinieties ar QIAGEN tehniskā atbalsta dienestu.
The touchscreen does not respond. (Skārienekrāns nereaģē.)	Sistēma QIAstat-Dx Analyzer 1.0 darbojas gaidstāves režīmā (statusa indikators izgaismots zilā krāsā). Aparatūras kļūme.	Nospiediet operatīvā moduļa pogu ON/OFF (ieslēgt/izslēgt). Sazinieties ar QIAGEN tehniskā atbalsta dienestu.
Bar code reader does not scan. (Svītrkodu lasītājs neskenē.)	Nav iespējota parauga ID svītrkoda nolasīšanas funkcija. Ir radusies svītrkoda lasītāja problēma, kas saistīta ar aparatūras vai programmatūras kļūdu.	Sazinieties ar laboratorijas vadītāju vai ierīces administratoru un lūdziet konfigurēt sistēmā QIAstat-Dx Analyzer 1.0 svītrkoda nolasīšanas funkciju. Sazinieties ar QIAGEN tehniskā atbalsta dienestu.
The QIAstat-Dx assay cartridge is stuck inside the QIAstat-Dx Analyzer 1.0. (QIAstat-Dx analīzes kasetne ir iesprūdzusi sistēmā QIAstat-Dx Analyzer 1.0.)	Moduļa mehānisma darbības traucējumi.	Sazinieties ar QIAGEN tehniskā atbalsta dienestu.
Lid of the cartridge entrance port does not open. (Kasetnes ievietošanas atveres vāks neatveras.)	Moduļa mehānisma darbības traucējumi.	Sazinieties ar QIAGEN tehniskā atbalsta dienestu.
The Run Test button is not active. (Poga Izpildīt testu nedarbojas.)	Sistēmā QIAstat-Dx Analyzer 1.0 vēl aizvien atrodas QIAstat-Dx analīzes kasetne, un tā ir jāizņem, lai varētu izpildīt jaunu testu sistēmā QIAstat-Dx Analyzer 1.0. Šis modulis nav pieejams.	Moduļa statusa lodziņā moduļu statusa joslā ir jābūt redzamam tekstam "Eject cartridge" (Izstumt kasetni). Nospiediet moduļa statusa lodziņu un pēc tam nospiediet pogu Eject (Izstumt). Pārbaudiet, vai ir pareizi pievienots pārvienojums starp operatīvo un analizēšanas moduli.
Assay does not run. (Analīze netiek veikta.)	Lietotājam nav atļaujas izpildīt šo testu. Analīze nav instalēta sistēmā QIAstat-Dx Analyzer 1.0.	Sazinieties ar laboratorijas vadītāju vai ierīces administratoru. Jāinstalē analīze. Sazinieties ar laboratorijas vadītāju vai ierīces administratoru

Kļūda	Iespējamie iemesli	Komentāri un ieteikumi
Result upload status is "Error". (Rezultāta augšupielādes statuss ir "Kļūda".)	<p>Ir zudis savienojums ar resursdatoru.</p> <p>Ir iestājies savienojuma ar resursdatoru taimauts.</p> <p>No resursdatora saņemts ziņojums par noraidīšanu.</p>	<p>Sazinieties ar laboratorijas vadītāju vai ierīces administratoru un lūdziet pārbaudīt savienojuma datus un testa savienojumu.</p> <p>Sazinieties ar laboratorijas vadītāju vai ierīces administratoru un lūdziet pārbaudīt parametra Timeout (Taimauts) iestatījumu vērtību, kuru var palielināt līdz maksimālajai vērtībai 60 sekundes. Ja maksimālā vērtība jau ir iestatīta, ir jāpārbauda tīkla veiktspēja.</p> <p>Resursdators ir noraidījis ziņojumu kāda iemesla dēļ (analīze nav atpazīta, semantikas problēmas u. c.). Sazinieties ar QIAGEN tehniskā atbalsta dienestu.</p>
A result cannot be uploaded. (Rezultātu nevar augšupielādēt.)	Ir beidzies rezultāta statusa derīguma termiņš.	Sazinieties ar laboratorijas vadītāju vai ierīces administratoru un lūdziet pārbaudīt HIS/LIS iestatījumos opciju Expire Time (Derīguma termiņš).
Cannot run a test because there is no test order. (Nevar izpildīt testu, jo nav pieejams testa pasūtījums.)	<p>Parauga ID nav pieejams testa pasūtījums, un HIS/LIS iestatījumos ir iespējota opcija Force Order (Pasūtījuma piespiedu izpilde).</p> <p>Ir radusies savienojuma ar LIS problēma, un HIS/LIS iestatījumos ir iespējota opcija Force Order (Pasūtījuma piespiedu izpilde).</p>	<p>Sazinieties ar LIS administratoru un pārbaudiet, vai LIS ir pieejams norādītā parauga ID pasūtījums.</p> <p>Sazinieties ar laboratorijas vadītāju vai ierīces administratoru un lūdziet pārbaudīt savienojumu ar resursdatoru.</p> <p>Lai izpildītu analīzi bez testa pasūtījuma, atspējojiet HIS/LIS iestatījumos opciju Force Order (Pasūtījuma piespiedu izpilde).</p>
Printeris nav pareizi iestatīts, vai arī testa atskaite nevar izdrukāt.	Printera darbības traucējumiem ir dažādi cēloņi.	Apmeklējiet QIAGEN.com/QIAsat-Dx_PrinterSetup , lai saņemtu atbildes uz biežāk uzdotajiem jautājumiem par printeru iestatīšanas problēmu novēršanu un ieteikumiem, kā izvairīties no biežākajām printeru problēmām.
Time zone change is not applied (Laika joslas maiņa nav piemērota).	Ierīce neatpazīst atlasīto laika joslu.	Izvēlieties citu laika joslu ar tādu pašu novirzi.

10.2 Kļūdu un brīdinājuma ziņojumi

Kļūda/brīdinājums	Skaidrojums	Komentāri un ieteikumi
The AM in the slots has changed. (Analizēšanas moduļu līgšanas ir mainītas.)	Sistēma ir noteikusi, ka ir mainīta aparātūras konfigurācija. Vismaz viena analizēšanas moduļa atrašanās vieta ir mainīta.	Nekas nav jādara. Ja moduļa atrašanās vieta tiek mainīta, tiek veikta sistēmas paškonfigurēšana.
Performing a backup is recommended before updating or restoring. (Pirms atjaunināšanas vai datu atjaunošanas ir ieteicams sagatavot dublējumu.)	Atjaunināšanas procesā var rasties datu zudums, ja rodas kļūda. Dublējums nodrošina sistēmas un datu atjaunošanu.	Pirms sistēmas datu atjaunošanas vai atjaunināšanas ir īpaši ieteicams sagatavot sistēmas datu dublējumu.
Shutdown not possible. Please stop all tests and eject cartridges. (Sistēmu nevar izslēgt. Pārtrauciet visus testus un izstumiet kasetnes.)	Ja notiek testa izpilde, sistēmu QIAsat-Dx Analyzer 1.0 nevar izslēgt.	Nogaidiet, līdz testa izpilde ir pabeigta, vai atceliet testa izpildi un pēc tam izslēdziet sistēmu.
Free disc space <i>ddd</i> reached warning or critical level. (Ir sasniegts sistēmas <i>ddd</i> brīvās vietas diskā brīdinājuma vai kritisks līmenis.)	QIAGEN tehniskā atbalsta dienesta darbiniekiem ir jāpārbauda sistēma, lai varētu palielināt brīvo vietu diskā.	Sazinieties ar QIAGEN tehniskā atbalsta dienestu.

Kļūda/brīdinājums	Skaidrojums	Komentāri un ieteikumi
The system was not shut down properly last time. (Sistēma pēdējo reizi nav pareizi izslēgta.)	Sistēma nav izslēgta, ievērojot procedūru. Iespējams, ka pēdējie dati ir zaudēti.	QIAstat-Dx Analyzer ir jāizslēdz pareizi, nospiežot pogu ON/OFF (ieslēgt/izslēgt) ierīces priekšpusē pirms ierīces izslēgšanas (OFF), izmantojot jaudas slēdzi ierīces aizmugurē vai atvienojot to no barošanas rozetes, kā aprakstīts 6.13. sadaļā.
Test result with invalid data found. (Konstatēts testa rezultāts ar nederīgiem datiem.)	Pēdējā testa izpildes laikā konstatēta neparedzēta kļūda.	Mēģiniet vēlreiz veikt testu, izmantojot jaunu QIAstat-Dx analīzes kasetni. Ja problēma joprojām pastāv vai rodas bieži, sazinieties ar QIAGEN tehniskā atbalsta dienestu.
Unexpected behavior of AM nnn. (Neparedzēta analīzes moduļa nnn darbība.)	Vispārēji sistēmas darbības traucējumi.	Restartējiet sistēmu. Ja problēma joprojām pastāv, sazinieties ar QIAGEN tehniskā atbalsta dienestu.
Update data aborted, error occurred. (Datu atjaunināšana pārtraukta, jo radās kļūda.)	Atjauninot sistēmu QIAstat-Dx Analyzer 1.0, radās neparedzēta kļūda.	Sazinieties ar QIAGEN tehniskā atbalsta dienestu.
No backup file found! (Dublējuma fails nav atrasts.)	USB atmiņas ierīcē nav atrasts atbilstošs .dbk dublējuma fails.	Pārbaudiet, vai fails pastāv USB atmiņas ierīcē. Ja problēma joprojām pastāv, sazinieties ar QIAGEN tehniskā atbalsta dienestu.
Assay <assay_id> not available. (Analīze <analīzes_id> nav pieejama.) Code: 0x400 (Kods: 0x400.)	Sistēmā QIAstat-Dx Analyzer 1.0 nav importēta QIAstat-Dx analīzes kasetnei atbilstošā analīze.	Importējiet sistēmā QIAstat-Dx Analyzer 1.0 analīzi (skatīt 6.9.3. sadaļu).
Assay <assay_name> not active. (Analīze <analīzes_nosaukums> nav aktīva.)	Analīze nav aktīva.	Aktivizējiet analīzi (skatīt 6.9.1. sadaļu).
Assay <assay_name> already imported. (Analīze <analīzes_nosaukums> jau ir importēta.) Code: 0x0304 (Kods: 0x0304.)	Datu bāzē jau pastāv analīze ar tādu pašu ID un versijas numuru.	Analīze jau ir ievietota sistēmā. Nekas nav jādarā.
Import assay failed; the assay file is invalid. (Analīzes importēšana neizdevās. Analīzes fails ir nederīgs.)	Importējamais analīzes fails nav derīgs.	Lejupielādējiet analīzes failu vēlreiz no tīmekļa vietnes www.qiagen.com. Ja problēma vēl aizvien pastāv, sazinieties ar QIAGEN tehniskā atbalsta dienestu.
Importing ADF <adf_name> failed. (Analīzes <adf_nosaukums> importēšana neizdevās.) Code: 0x0305 (Kods: 0x0305.)	Importējamais analīzes fails nav derīgs.	Lejupielādējiet analīzes failu vēlreiz no tīmekļa vietnes www.qiagen.com. Ja problēma vēl aizvien pastāv, sazinieties ar QIAGEN tehniskā atbalsta dienestu.
Login failed! (Pieteikšanās neizdevās.)	Pieteikšanās darbība neizdevās.	Sazinieties ar laboratorijas vadītāju vai ierīces administratoru.
Login failed! (Pieteikšanās neizdevās.) The user is not activated. (Pieteikšanās neizdevās. Lietotājs nav aktivizēts.)	Lietotājam nav atļauts lietot sistēmu QIAstat-Dx Analyzer 1.0.	Sazinieties ar laboratorijas vadītāju vai ierīces administratoru un lūdziet aktivizēt lietotāju (skatīt 6.8.1. sadaļu).
Login failed! Wrong Password! (Pieteikšanās neizdevās. Nederīga parole.)	Ievadītā parole nav pareiza.	Ja parole tiek ievadīta nepareizi trīs reizes, lietotājam ir jānogaida viena minūte, lai pēc tam mēģinātu pieteikties vēlreiz. Ja parole ir aizmirsta, sazinieties ar ierīces administratoru un lūdziet atiestatīt jaunu paroli.

Kļūda/brīdinājums	Skaidrojums	Komentāri un ieteikumi
Login failed! User identification does not exist. (Pieteikšanās neizdevās. Lietotāja identifikācijas nepastāv.)	Lietotājs nav ievadīts sistēmā.	Sazinieties ar ierīces administratoru vai laboratorijas vadītāju un lūdziet pievienot jaunu lietotāju.
Passwords are not identical! (Paroles nesakrīt.)	Iestatīt jaunu paroli, tā ir identiski jāievada divas reizes.	Ievadiet paroli identiski divas reizes.
Invalid Password! Min. length 6 characters. Max. length 15 characters. Allowed characters: 0-9, a-z A-Z, _, space. (Nederīga parole. Minimālais garums 6 rakstzīmes. Maksimālais garums ir 15 rakstzīmes. Atļautās rakstzīmes: 0–9, a–z, A–Z, _, atstarpe.)	Parole neatbilst drošības protokolam.	Iestatiet paroli, kuras garums ir minimāli 6 rakstzīmes un maksimāli 15 rakstzīmes, un tā ietver tikai atļautās rakstzīmes: 0–9, a–z, A–Z, _, atstarpe.
Export failed! (Eksportēšana neizdevās.)	Rezultātu eksportēšanas darbības laikā radās neparedzēta kļūda.	Atkārtotiet darbību. Ja problēma joprojām pastāv, sazinieties ar QIAGEN tehniskā atbalsta dienestu.
USB Device not found. (USB ierīce nav atrasta.)	Sistēmā QIAstat-Dx Analyzer 1.0 nav konstatēta USB atmiņas ierīce. USB atmiņas ierīce ir šifrēta vai nav formatēta FAT32 formātā.	Ievietojiet USB atmiņas ierīci USB portā.
Bar code reading failed. (Svītrkoda nolasīšana neizdevās.)	Svītrkodu lasītāja darbības traucējumi.	Sazinieties ar QIAGEN tehniskā atbalsta dienestu.
Failed to scan bar code. (Svītrkodu neizdevās noskenēt.)	Sistēmā nav ievietota analīze, kas atbilst šim svītrkodam.	Iespējams, ka svītrkods ir bojāts. Izmantojiet citu QIAstat-Dx analīzes kasetni. Ja problēma joprojām pastāv, sazinieties ar QIAGEN tehniskā atbalsta dienestu.
Test failed, Error: <error_code>. (Testu veikta neizdevās. Kļūda: <kļūdas_kods>.)	Testu neizdevās veikt, jo radās kļūda.	Mēģiniet izpildīt testu vēlreiz, izmantojot jaunu QIAstat-Dx analīzes kasetni. Ja problēma joprojām pastāv, sazinieties ar QIAGEN tehniskā atbalsta dienestu un nosūtiet kļūdas koda ziņojumu.
User has no right to execute assay <assay_name>. (Lietotājam nav tiesību izpildīt analīzi <analīzes_nosaukums>.)	Lietotājam nav atļaujas izpildīt šo analīzi.	Atļauju var piešķirt ekrānā User Management (Lietotāju pārvaldība) (skatīt 6.8. sadaļu).
Code: 0x0402 (Kods: 0x0402.)		
Cartridge already used. (Kasetne jau ir izmantota.)	Iepriekš izmantotu QIAstat-Dx analīzes kasetni nedrīkst izmantot atkārtoti.	Utilizējiet izmantotu QIAstat-Dx analīzes kasetni saskaņā ar attiecīgajiem drošības un utilizēšanas noteikumiem. Izpildiet testu vēlreiz, izmantojot jaunu QIAstat-Dx analīzes kasetni.
Cartridge expired. (Kasetnes derīguma termiņš beidzies.)	QIAstat-Dx analīzes kasetni nevar izmantot, jo ir beidzies tās derīguma termiņš.	QIAstat-Dx analīzes kasetni vairs nevar izmantot. Utilizējiet kasetni saskaņā ar attiecīgajiem drošības un utilizēšanas noteikumiem.
Different cartridge inserted. (Ievietota cita kasetne.)	Ievietotā QIAstat-Dx analīzes kasetne neatbilst kasetnei, kura ir noteikta ar svītrkodu lasītāju.	Ievietojiet to pašu QIAstat-Dx analīzes kasetni, kura tika noskentēta ar svītrkodu lasītāju.
Failed to create file. (Faila izveide neizdevās.)	Dublējuma failu nevar izveidot.	USB atmiņas ierīce nedarbojas. Mēģiniet izmantot citu USB atmiņas ierīci.
HIS/LIS timeout (HIS/LIS taimauts).	Ir iestājies saziņas starp ierīci un LIS taimauts.	Pārbaudiet opcijas Timeout vērtību HIS/LIS iestatījumos un palieliniet to. Ja maksimālā vērtība jau ir iestatīta, sazinieties ar QIAGEN tehniskā atbalsta dienestu.

Kļūda/brīdinājums	Skaidrojums	Komentāri un ieteikumi
Results in state "Uploading" or "Expired" cannot be uploaded (Rezultātus ar statusu "Notiek augšupielāde" vai "Beidzies derīguma termiņš" nevar augšupielādēt).	Rezultātus, kuru augšupielādes derīguma termiņš ir beidzies, vairs nevar augšupielādēt. Rezultātu nevar augšupielādēt, ja uz tā augšupielādi attiecas statuss "Uploading" (Notiek augšupielāde).	Derīguma termiņu var mainīt HIS/LIS iestatījumos. Ja rezultāta statuss vairs nav "Uploading" (Notiek augšupielāde), to atkal var augšupielādēt.
The maximum number of results for upload <num> is exceed <num> (Augšupielādējamo rezultātu maksimālais skaits <skaitlis> ir pārsniegts par <skaitlis>).	Ir sasniegts rezultātu vienlaicīgas augšupielādes maksimālais skaits.	Noņemiet dažu rezultātu atlasītos un mēģiniet vēlreiz.
No book order for this sample ID. Do you want continue anyway? (Uz šo parauga ID neattiecas rezervēts pasūtījums. Vai tomēr vēlaties turpināt?)	No LIS nav saņemts ar parauga ID saistīts testa pasūtījums. Sadaļā Order Settings (Pasūtījuma iestatījumi) ir iestatīta opcijas Force Order (Pasūtījuma piespiedu izpilde) vērtība "disabled" (atspējots).	Testa izpildes turpināšana nozīmē, ka, augšupielādējot rezultātu, attiecīgais rezultāts nebūs saistīts ar atbilstošu pasūtījumu LIS.
Order not found (Pasūtījums nav atrasts).	No LIS nav saņemts ar parauga ID saistīts testa pasūtījums. Sadaļā Order Settings (Pasūtījuma iestatījumi) ir iestatīta opcijas Force Order (Pasūtījuma piespiedu izpilde) vērtība "enabled" (iespējots).	Testu nevar izpildīt. Šī ziņojuma iemels var būt šāds: no LIS nav nosūtīts ar parauga ID saistīts pasūtījums, ir aktivizēts taimauta režīms vai ir radusies savienojuma ar resursdatoru problēma
Ordered assay not installed (Pasūtījuma analīze nav instalēta).	Testa pasūtījumā pieprasītā analīze nav instalēta sistēmā QIAstat-Dx Analyzer 1.0. Analīzes nosaukums sistēmā QIAstat-Dx Analyzer 1.0 neatbilst no LIS atsūtītajam analīzes nosaukumam.	Instalējiet attiecīgo analīzi. Pāraudiet LIS iestatījumos LIS analīzes nosaukumu.
No connection to HIS/LIS (Nav savienojuma ar HIS/LIS).	Starp LIS un sistēmu QIAstat-Dx Analyzer 1.0 nav izveidots savienojums.	Pāraudiet HIS/LIS iestatījumos savienojamības datus.

11 Tehniskie dati

Ekspluatācijas apstākļi

Jaudas prasības	100–240 V maiņstrāva 50–60 Hz Standarta IEC 60320-1 prasībām atbilstoša C14 rozete
Drošinātājs	1x8A ar kavētu darbību
Temperatūra	15–30°C
Mitrums	relatīvais mitrums 20–80% bez kondensācijas
Augstums virs jūras līmeņa	0-2200 m
Gaisma	Līdz 4000 luksi

Transportēšanas apstākļi

Temperatūra	0–55°C, relatīvais mitrums maksimāli 85% bez kondensācijas
-------------	--

Elektromagnētiskā saderība (EMS)

EMS prasības	Atbilstība standarta IEC 61326 prasībām par A klases ierīcēm Iekārta paredzēta izmantošanai atbilstoši standarta CISPR 11 prasībām par A klases ierīcēm, un tā šādā nolūkā nav pārbaudīta. Mājsaimniecības apstākļos tā var radīt radio signālu traucējumus, un šādā gadījumā ir jāveic pasākumi traucējumu mazināšanai.
--------------	---

Mehāniskie dati un aparatūras parametri

Operatīvais modulis

Izmēri	Platums:	234 mm
	Augstums:	326 mm
	Dziļums:	517 mm
Svars	5 kg	

Analizēšanas modulis

Izmēri	Platums:	153 mm
	Augstums:	307 mm
	Dziļums:	428 mm
Svars	16 kg	

Ethernet interfeiss	10/100 – standarta - T Ethernet ports 1 gab.
USB porti	Priekšpusē 1 gab. un aizmugurē 3 gab.

12 Pielikumi

12.1 Printera instalēšana un konfigurācija

Papildu ieteikumi saistībā ar biežāk uzdotajiem jautājumiem par printera problēmu novēršanu un ieteikumi, kā izvairīties no biežākajām printeru problēmām, ir pieejami QIAGEN.com/QIAStat-Dx_PrinterSetup.

Ir vairāki veidi, kā sistēmā QIAstat-Dx Analyzer 1.0 instalēt printeri. Pēc printera pievienošanas operatīvajam modulim printerus var instalēt, izmantojot noklusējuma draiveri (12.1.3. pielikums), programmatūru (12.1.4. pielikums) un instalējot draiveri CUPS interfeisā (12.1.5. pielikums). Šīs procedūras ieteicams izmēģināt norādītajā secībā.

12.1.1 Printera pievienošana, izmantojot USB kabeli

Lai pievienotu printeri, izmantojot USB savienojumu, veiciet tālāk aprakstītās darbības.

1. Pievienojiet printera USB kabeli vienam no operatīvā moduļa USB portiem. Pieejami ir 4 USB porti: 1 ekrāna labajā pusē un 3 ierīces aizmugurē.
2. Pārejiet pie darbībām, kas aprakstītas 12.1.3. pielikumā.

12.1.2 Printera pievienošana, izmantojot Ethernet kabeli

Piezīme. Lai pievienotu printeri, izmantojot Ethernet kabeli, ir nepieciešams tīkla printeris, lokālais dators un QIAstat-Dx Analyzer 1.0, kas atrodas vienā lokālajā tīklā.

Piezīme. Lokālais dators ir nepieciešams tikai tad, ja rīkojas atbilstoši darbībām, kas aprakstītas 12.1.5. pielikumā.

Lai instalētu tīkla printeri, izmantojot Ethernet savienojumu, veiciet tālāk aprakstītās darbības.

1. Izveidojiet printera savienojumu ar Ethernet tīklu un IESLĒDZIET printeri.
2. Iespējojiet QIAstat-Dx Analyzer 1.0 tīkla iestatījumus (skatiet 6.10.6. sadaļu).
3. Pārejiet pie darbībām, kas aprakstītas 12.1.3. pielikumā.

12.1.3 Printera instalēšana, izmantojot noklusējuma draiveri

Lai printeri instalētu, izmantojot noklusējuma draiveri, QIAstat-Dx Analyzer 1.0 programmatūrā izpildiet tālāk aprakstītās darbības.

1. Pārejiet uz printera iestatījumiem QIAstat-Dx Analyzer 1.0 operatīvā moduļa lietojumprogrammatūrā šeit: **Options --> System Config --> Printer** (Opcijas --> Sistēmas konfigurācija --> Printeris)
2. Atlasiet noklusējuma printeri ar nosaukumu Default B/W USB (99. attēls nākamajā lpp.).

3. Izdrukājiet pārskatu.

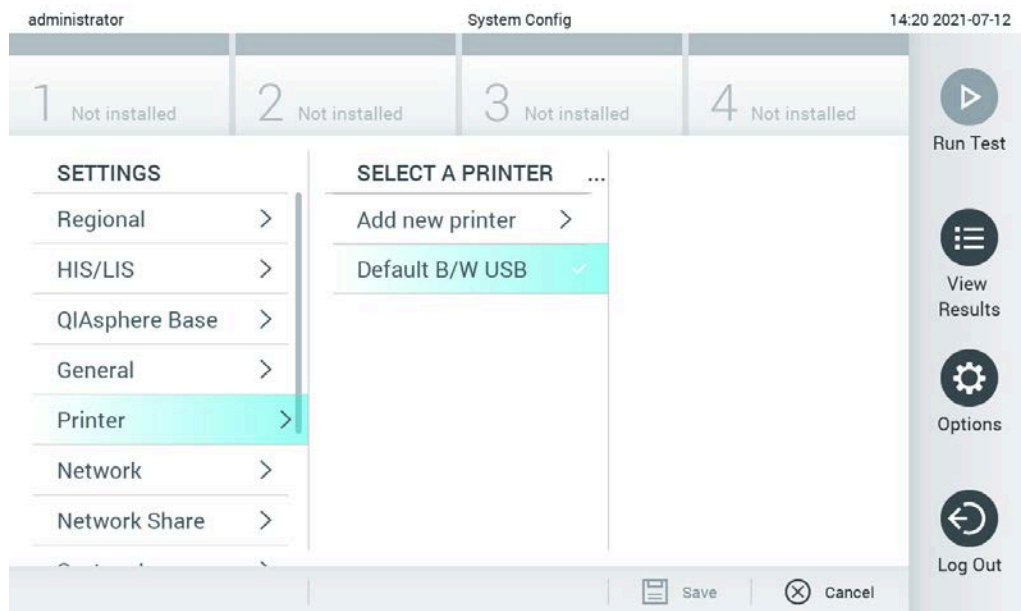

99. attēls. Printera instalēšana, izmantojot noklusējuma draiveri

12.1.4 Printera instalēšana, instalējot draiveri

Lai programmatūrā instalētu printera draiveri, QIAsphere Base 1.0 programmatūrā izpildiet tālāk aprakstītās darbības.

1. Pārejiet uz printera iestatījumiem QIAsphere Base 1.0 operatīvā moduļa lietojumprogrammatūrā šeit: **Options --> System Config --> Printer --> Add new printer** (Opcijas --> Sistēmas konfigurācija --> Printeris --> Pievienot jaunu printeri).
2. Ievadiet printera nosaukumu.
3. Noklikšķiniet uz **Select detected Printer** (Atlasīt noteikto printeri). Tiek ielādēts pieejamo printeru saraksts.
4. Atlasiet sarakstā nepieciešamo printeri. Ja printeris sarakstā nav parādīts, turpiniet 12.1.5. pielikumā aprakstītajā alternatīvajā veidā.
5. Noklikšķiniet uz **Add Printer** (Pievienot printeri) (100. attēls nākamajā lpp.).
6. Atlasiet tikko pievienoto printeri kā jauno printeri.
7. Saglabājiet iestatījumus.
8. Izdrukājiet pārskatu.

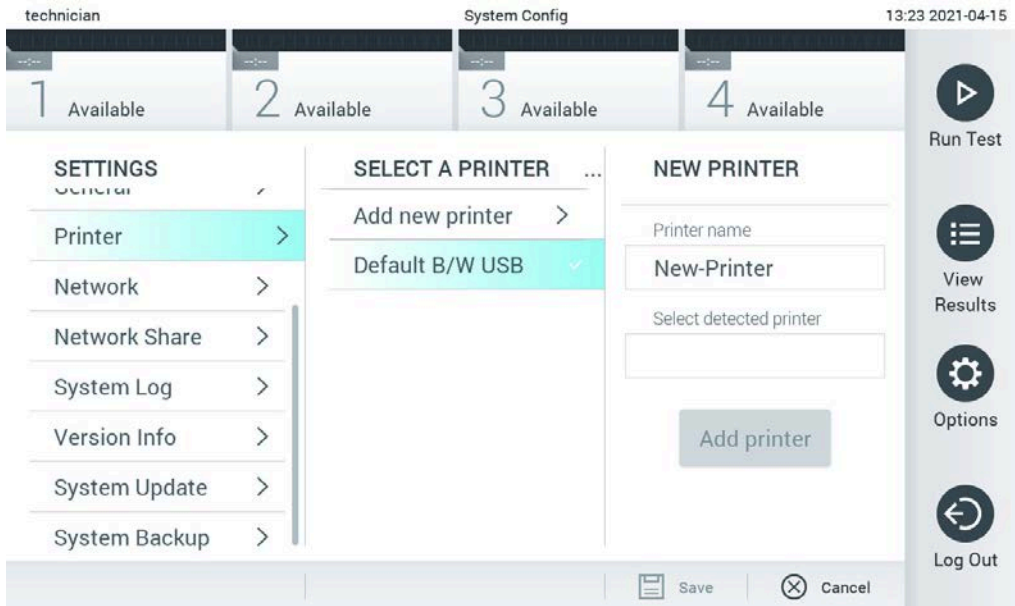

100. attēls. Printera instalēšana, instalējot draiveri

12.1.5 CUPS printera draivera instalēšana

CUPS (Common UNIX Printing System — standarta UNIX drukas sistēma) ir drukas sistēma darbam ar Unix tipa datora operētājsistēmām, kuras ļauj QIAstat-Dx Analyzer 1.0 operatīvajam modulim darboties kā drukas serverim. CUPS izmanto PPD (PostScript® Printer Description — PostScript printera apraksts) draiverus visiem tās PostScript printeriem un drukāšanas ierīcēm, kuras nav PostScript printeri. QIAstat-Dx Analyzer 1.0 operatīvais modulis ir aprīkots ar iepriekš uzstādītiem PPD draiveriem, bet augšupielādēt var arī pielāgotus draiverus.

Piezīme. QIAGEN nevar garantēt, ka jebkurš printeris darbosies ar sistēmu QIAstat-Dx Analyzer 1.0. Pārbaudīto printeru sarakstu skatiet 12.1.6. pielikumā.

Lai instalētu jaunu printera draiveri, veiciet tālāk norādītās darbības.

1. Aktivizējiet CUPS QIAstat-Dx Analyzer 1.0 operatīvā moduļa lietojumprogrammatūrā sadaļā **Options** --> **System Config** --> **Network** --> **Enable CUPS** (Opcijas --> Sistēmas konfigurācija --> Tīkls --> Iespējot CUPS) un pēc tam nospiediet **Save** (Saglabāt) (šo procedūru ir jāveic lietotājam ar administratora tiesībām).
2. Datorā tajā pašā lokālajā tīklā piesakieties CUPS sistēmā, izmantojot tīmekļa pārlūku (piemērs: <http://10.7.101.38:631/admin>).

Piezīme. Izmantojamā IP adrese ir pieejama sadaļā **Options --> System Config --> Network --> MAC/IP address** (Opcijas --> Sistēmas konfigurācija --> Tīkls --> MAC/IP adrese).

Lai pieteiktos, izmantojiet tālāk norādīto informāciju.

User name (Lietotājvārds): cups-admin

Password (Parole): izmantojiet paroli, kas pieejama QIAstat-Dx Analyzer 1.0 operatīvā moduļa lietojumprogrammatūrā sadaļā **Options --> System Config --> Network --> CUPS settings** (Opcijas --> Sistēmas konfigurācija --> Tīkls --> CUPS iestatījumi).

3. Noklikšķiniet uz **Add printer** (Pievienot printeri).
4. Atlasiet printeri tīklā pieejamo printeru sarakstā un nospiediet **Continue** (Turpināt).
5. Atlasiet **Share this printer** (Koplietot šo printeri) un nospiediet **Continue** (Turpināt) (101. attēls nākamajā lpp.).

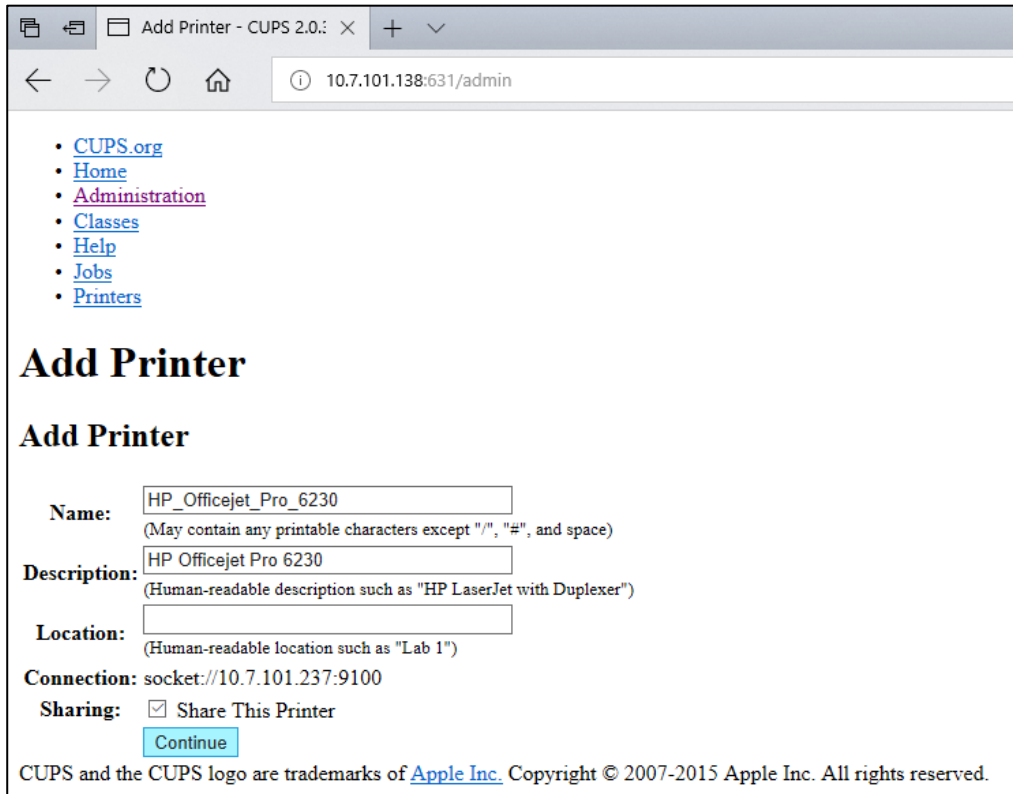

101. attēls. Ekrāns Add printer (Pievienot printeri).

6. Atlasiet konkrētā printera draiveri un nospiediet **Add Printer** (Pievienot printeri).

Piezīme. Ja printera draiveris sarakstā nav redzams, izmantojiet konkrētā printera zīmolam piemērotāko draiveri. Ja neviens no sarakstā norādītajiem draiveriem neatbilst, lejupielādējiet nepieciešamo CUPS draiveri kā PPD failu no tīmekļa vietnes un pirms pogas

Add Printer (Pievienot printeri) nospiešanas atlasiet to laukā **Or Provide a PPD File** (Vai nodrošināt PDF failu) (102. attēls).

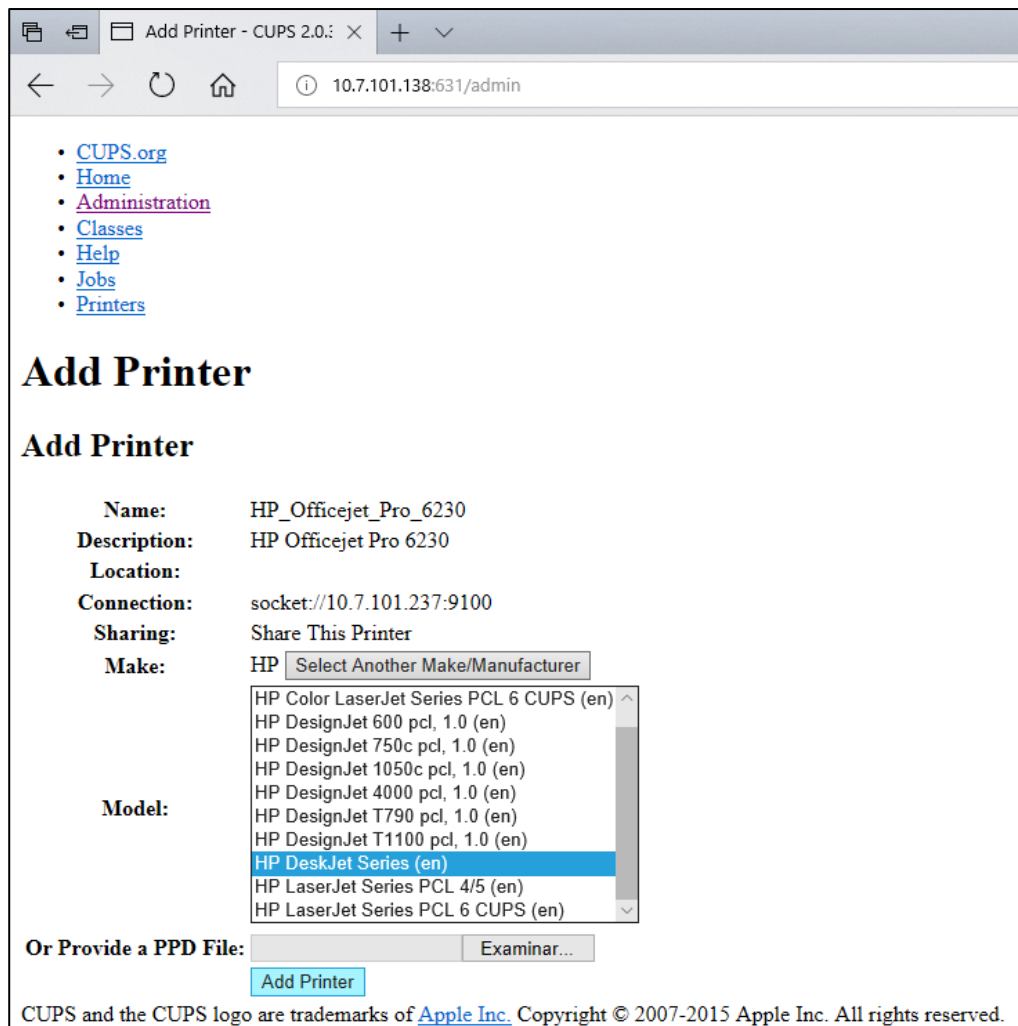

102. attēls. Printera draivera atlasīšana.

7. Atlasiet pareizo opcijas **Media Size** (Papīra izmērs) vērtību (piemēram, "A4"), jo daži printeri nedrukā, ja papīra formāts nav pareizs. Pēc tam nospiediet **Set Default Options** (Iestatīt noklusējuma opcijas) un saglabājat atlasīšanu (103. attēls).

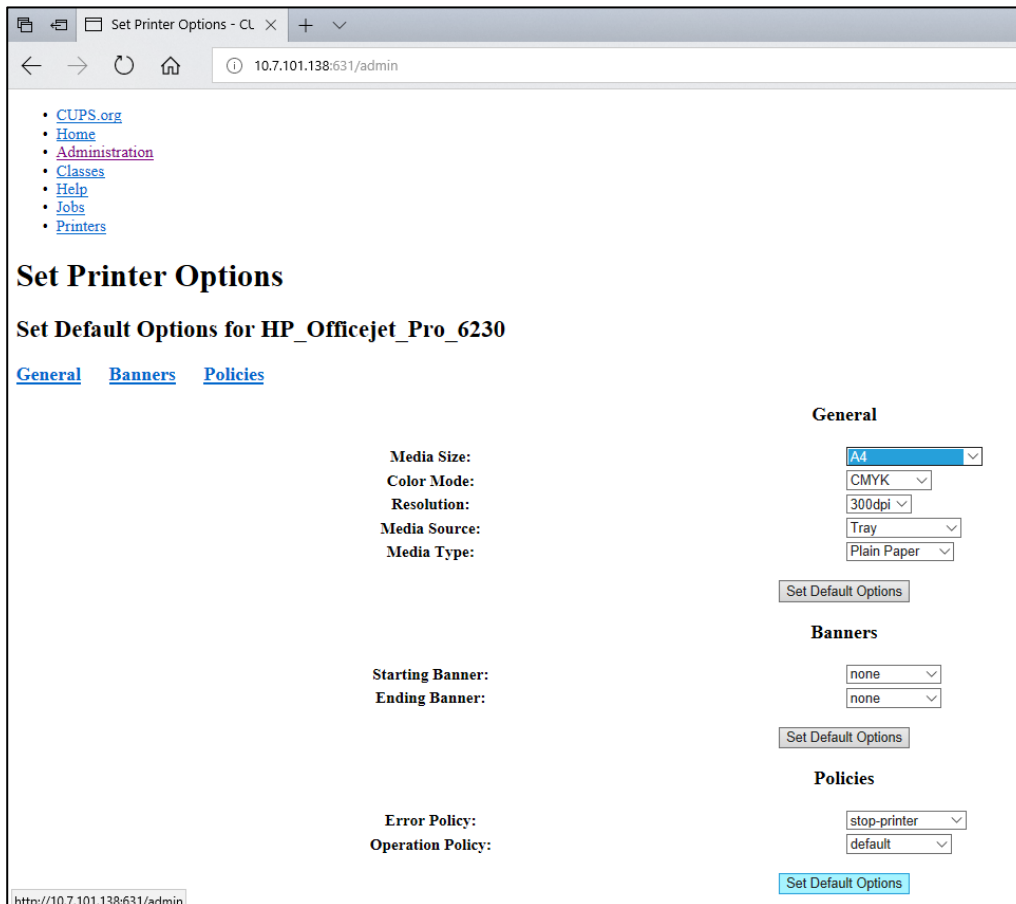

103. attēls. Pareizā papīra izmēra atlasīšana.

8. Pārejiet uz printera iestatījumiem QIAstat-Dx Analyzer 1.0 operatīvā moduļa lietojumprogrammatūrā šeit: **Options --> System Config --> Printer** (Opcijas --> Sistēmas konfigurācija --> Printeris).
9. Atlasiet vēlamo printeri un nospiediet Save (Saglabāt). Printeris tagad ir sagatavots lietošanai.
10. Izdrukājiet pārskatu.

12.1.6 Pārbaudīto printeru saraksts

Šis lietotāja rokasgrāmatas izlaišanas laikā QIAGEN ir pārbaudījis tālāk norādītos printerus, un tie ir saderīgi ar sistēmu QIAstat-Dx Analyzer 1.0, izmantojot gan USB, gan Ethernet savienojumus.

- HP® OfficeJet® Pro 6230
- HP Color LaserJet® Pro M254dw
- HP Color LaserJet® MFP M227dw
- HP LaserJet® Pro M404n
- HP OfficeJet® Pro 8610

- Brother® MFC-9330CDW
- Brother® HL-L2370DN

Lai skatītu visjaunāko pārbaudīto printeru sarakstu, apmeklējiet **QIAGEN.com/QIAstat-Dx_PrinterSetup**.

Citi printeri var būt saderīgi ar sistēmu QIAstat-Dx Analyzer 1.0, ja tiek veikta 12.1.5. pielikumā aprakstītā procedūra.

12.1.7 Printera dzēšana

Lai programmatūrā dzēstu printeri un tā draiveri, QIAstat-Dx Analyzer 1.0 programmatūrā izpildiet tālāk aprakstītās darbības.

1. Nospiediet pogu **Options** (Opcijas) un pēc tam pogu **System Configuration** (Sistēmas konfigurācija).
2. Iestatījumu sarakstā kreisās puses ailē atlasiet Printer (Printeris).
3. Atlasiet printeri pieejamo printeru sarakstā.
4. Nospiediet pogu **Remove printer** (Noņemt printeri), lai noņemtu printeri. Tādējādi arī tiks dzēsti visi aktīvie konkrētā printera drukas darbi.

Piezīme. Noklusējuma printeri nevar dzēst.

12.2 Atbilstības deklarācija

Juridiskā ražotāja nosaukums un adrese:

QIAGEN GmbH

QIAGEN Strasse 1, D-40724 Hilden, Vācija

Aktuālo atbilstības deklarāciju var pieprasīt, sazinoties ar QIAGEN tehniskā atbalsta dienestu.

12.3 Elektrisko un elektronisko iekārtu atkritumi (EEIA)

Šajā sadaļā ir sniegta informācija par lietotāju veiktu elektrisko un elektronisko iekārtu atkritumu utilizēšanu.

Pārsvītrotās atkritumu tvertnes simbols (skatīt tālāk) nozīmē, ka šo izstrādājumu nedrīkst utilizēt kopā ar citiem atkritumiem. Tas ir jānogādā sertificētai pārstrādes iestādei vai uz īpašu savākšanas punktu, lai veiktu pārstrādi saskaņā ar vietējiem tiesību aktiem un noteikumiem.

Atsevišķa elektronisko iekārtu savākšana un pārstrāde utilizēšanas laikā palīdz saglabāt dabas resursus, garantējot, ka izstrādājuma pārstrāde ir veikta cilvēkiem un videi draudzīgā veidā.



Iekārtas pārstrādi pēc pieprasījuma var nodrošināt QIAGEN par papildu maksu. Eiropas Savienībā un valstī, kur rezerves izstrādājumu ir piegādājis QIAGEN, saskaņā ar konkrētām EEIA pārstrādes prasībām tiek nodrošināta tā elektroiekārtas ar EEIA marķējumu pārstrāde bez maksas.

Lai pārstrādātu elektronisko iekārtu, sazinieties ar QIAGEN un saņemiet nepieciešamo atgriešanas veidlapu. Kad veidlapa ir iesniegta, ar jums sazināsies QIAGEN darbinieki un vai nu lūgs sniegt kontroles datus elektronisko atkritumu savākšanas iepilnīšanai, vai arī sniegs individuālu piedāvājumu.

12.4 Noteikumi par atbildību

QIAGEN neuzņemas nekādas saistības saskaņā ar tās izsniegto garantiju, ja remontdarbus vai pārveidojumus ir veikušas personas, kas nav uzņēmuma darbinieki, izņemot gadījumus, kuros QIAGEN ir sniedzis rakstisku piekrišanu veikt šādus remontdarbus vai pārveidojumus.

Uz visiem materiāliem, kas nomainīti saskaņā ar šo garantiju, attiecas garantija ar sākotnējās garantijas noteikto laika periodu, bet nekādā gadījumā ilgāk nekā sākotnējās garantijas sākotnēji noteiktais derīguma termiņš, ja vien QIAGEN darbinieks nav to atļāvis rakstiski. Uz nolasīšanas ierīcēm, savstarpēji izmantotajām ierīcēm un saistīto programmatūru attiecas tikai garantija, kuras termiņu nosaka šo izstrādājumu oriģinālais ražotājs. Paziņojumi un garantijas, kuras sniegušas citas personas, tostarp QIAGEN pārstāvji, kas neatbilst vai ir pretrunā ar šīs garantijas nosacījumiem, nav QIAGEN saistoši, ja vien tie nav sniegti rakstiski un tos nav apstiprinājis QIAGEN darbinieks.

12.5 Programmatūras licences līgums

Programmatūras licences (turpmāk tekstā “**PROGRAMMATŪRA**”) JURIDISKA LĪGUMA NOTEIKUMI UN NOSACĪJUMI (turpmāk tekstā “**Līgums**”), ko noslēdz QIAGEN GmbH, QIAGEN Strasse 1, D-40724 Hilden, Vācija, (turpmāk tekstā “**QIAGEN**”) un jūs (vai nu individuāla persona, vai iestāde).

Instalējot, instalējot to iepriekš un izmantojot PROGRAMMATŪRU, jūs piekrītat ievērot šī Līguma nosacījumus. Ja jūs nepiekrītat šī Līguma nosacījumiem, nekavējoties nododiet atpakaļ programmatūras pakotni(-es) un tās komplektācijā iekļautos elementus (tostarp drukātos materiālus) tajā vietā, kur to iegādājāties, lai saņemtu atpakaļ visu PROGRAMMATŪRAS summu.

1. LICENCES PIEŠĶIRŠANA

Saturs. Saskaņā ar šī līguma noteikumiem un nosacījumiem QIAGEN piešķir jums globālu, pastāvīgu, neekskluzīvu un citam nenododamu licenci PROGRAMMATŪRAS izmantošanai tikai jūsu iekšējām uzņēmējdarbības vajadzībām.

Jūs nedrīkstat:

- pārveidot vai mainīt visu PROGRAMMATŪRU vai kādu tās daļu vai apvienot nevienu tās daļu ar citu programmatūru, var atdalīt jebkādas PROGRAMMATŪRAS komponentus no PROGRAMMATŪRAS, vai radīt atvasinātus darbus no PROGRAMMATŪRAS, vai dekonstruēt, dekompilēt, izjaukt vai citādi iegūt avota kodu no PROGRAMMATŪRAS, vai mēģināt veikt kādu no šīm minētajām darbībām, izņemot likumā atļautajā apjomā un apstākļos;
- kopēt PROGRAMMATŪRU (izņemot iepriekš minētos gadījumos);
- jebkurai personai jebkādā veidā piešķirt īres tiesības, nodot, pārdot, atklāt, izplatīt, darīt pieejamu vai piešķirt jebkādas tiesības uz Programmatūras produktam bez QIAGEN iepriekšējas rakstiskas piekrišanas;
- noņemt, pārveidot, ierobežot, ietekmēt vai papildināt jebkādas īpašumtiesību paziņojumus, etiķetes, preču zīmes, nosaukumus vai atzīmes, kas ir pievienotas PROGRAMMATŪRAI, kuras tā satur vai tajā ir ietvertas;
- izmantot PROGRAMMATŪRU jebkādā veidā, kas pārkāpj QIAGEN vai jebkuras citas puses intelektuālo īpašumu vai citas tiesības; vai
- izmantot PROGRAMMATŪRU, lai nodrošinātu tiešsaistes vai citus datubāzes pakalpojumus jebkurai citai personai.

Izmantošana vienā datorā. Šis Līgums ļauj jums izmantot vienu PROGRAMMATŪRAS kopiju vienā datorā.

Izmēģinājuma versijas. PROGRAMMATŪRAS izmēģinājuma versiju derīguma termiņš var beigties pēc 30 dienām bez iepriekšēja brīdinājuma.

Atklātā pirmkoda programmatūra/Trešās puses programmatūra Šis Līgums neattiecas uz citiem programmatūras komponentiem, kas attiecīgajos paziņojuma, licences un/vai autortiesību failos ir iekļauti atklātā pirmkoda licencē (kopā "**Atklātā pirmkoda programmatūra**"). Turklāt šis Līgums neattiecas uz citām programmatūrām, kurām QIAGEN piešķir tikai atvasinātas lietošanas tiesības ("**Trešās puses programmatūra**"). Atklātā pirmkoda programmatūra un Trešās puses programmatūra var tikt piegādāta reizē ar PROGRAMMATŪRU, elektroniski pārsūtot failus, bet tās ir atsevišķas un atšķirīgas programmas. PROGRAMMATŪRA nav pakļauta GPL vai kādai citai atklātā pirmkoda licencei.

Ja un ciktāl QIAGEN nodrošina trešās puses programmatūru, šādai trešās puses programmatūrai jāpiemēro un jāievēro papildus licences noteikumi. Ja tiek nodrošināta atklātā pirmkoda programmatūra, šādai atklātā pirmkoda programmatūrai jāpiemēro un jāievēro papildus licences noteikumi. QIAGEN nodrošina jums atklātā pirmkoda programmatūras atklāto pirmkodu, ja attiecīgie atklātā pirmkoda programmatūras licences nosacījums ietver šādas saistības. QIAGEN informē, vai PROGRAMMATŪRA satur trešās puses programmatūru un/vai atklātā pirmkoda programmatūru un pēc pieprasījuma nodrošina attiecīgos licences noteikumus.

2. JAUNINĀJUMI

Ja PROGRAMMATŪRA ir iepriekšējās versijas jauninājums, jums tiek piešķirta viena licence abām kopijām, un jūs drīkstat atsevišķi pārsūtīt iepriekšējo(-ās) versiju(-as), tikai vienu reizi to pastāvīgi nododot jaunāko jauninājumu un visas iepriekšējās versijas citam īpašniekam, kā ir atļauts turpmāk 4. sadaļā.

3. AUTORTIESĪBAS

PROGRAMMATŪRA, tostarp visi attēli un teksts, kas iekļauti PROGRAMMATŪRĀ, ir aizsargāta ar autortiesībām, un uz to attiecas Vācijas autortiesību tiesību aktu un starptautisko līgumu aizsardzība. Jūs nedrīkstat kopēt nevienu drukāto materiālu, kas ir iekļauts PROGRAMMATŪRĀ.

4. CITI IEROBEŽOJUMI

Jūs nedrīkstat PROGRAMMATŪRU iznomāt vai izīrēt, bet jūs varat nodot PROGRAMMATŪRU un pievienotos drukātos materiālus pastāvīgi citam galalietotājam ar nosacījumu, ka jūsu datorā tiek izdzēsti iestatīšanas faili un saņēmējs piekrīt šī Līguma nosacījumiem. Jūs nedrīkstat PROGRAMMATŪRU dekonstruēt, dekompilēt vai izjaukt. Jebkurā PROGRAMMATŪRAS nodošanā ir jāiekļauj jaunākais jauninājums un visas iepriekšējās versijas.

Piezīme. Lai skatītu sistēmā QIAstat-Dx Analyzer 1.0 ietvertās trešās personas programmatūras papildu licences līgumus, pārejiet uz “Options” > “**System Config**” > “**Version Info**” (Opcijas > Sistēmas konfigurācija > Informācija par versiju).

5. IEROBEŽOTA GARANTIJA

QIAGEN garantē, ka a) PROGRAMMATŪRA darbosies kā paredzēts saskaņā ar pievienotajiem drukātajiem materiāliem deviņdesmit (90) dienas no saņemšanas dienas. Jebkuras netiešās PROGRAMMATŪRAS garantijas ir spēkā maksimāli deviņdesmit (90) dienas. Dažās jurisdikcijās nav atļauts noteikt netiešo garantiju ierobežojuma laiku, tāpēc iepriekš norādītais ierobežojums uz jums var neattiekties.

6. KLIENTA TIESISKĀS AIZSARDZĪBAS LĪDZEKĻI

Visa QIAGEN atbildība un jūsu ekskluzīvais tiesiskās aizsardzības līdzeklis, pēc QIAGEN izvēles, ir a) samaksātās cenas atgriešana vai b) tādas PROGRAMMATŪRAS labošana vai nomaina, kas neatbilst QIAGEN ierobežotās garantijas nosacījumiem un kas tiek nodota atpakaļ QIAGEN, pievienojot jūsu iegādes rēķina kopiju. Ierobežotā garantija tiek anulēta, ja PROGRAMMATŪRAS atteici ir izraisījis negadījums, ļaunprātīga vai nepareiza lietošana. Jebkura PROGRAMMATŪRAS nomaina tiek garantēta atlikušajā sākotnējās garantijas periodā vai trīsdesmit (30) dienu laikā, atkarībā no tā, kurš ir periods ir ilgāks.

7. IEROBEŽOTĀ ATBILDĪBA

QIAGEN vai tā piegādātāji nekādā gadījumā nav atbildīgi par jebkādiem zaudējumiem (tostarp, bez ierobežojumiem, par uzņēmējdarbības peļņas zaudējumiem, uzņēmējdarbības pārtraukšanu, uzņēmējdarbības informācijas zudumu vai jebkādiem citiem finansiāliem zaudējumiem, komerciālu panākumu trūkumu, netiešu vai izrietošu kaitējumu, it īpaši finansiālu kaitējumu, vai par kaitējumu, kas radies trešās puses prasījumu dēļ), kas radušies saistībā ar PROGRAMMATŪRAS izmantošanu vai nespēju to izmantot arī tad, ja QIAGEN ir brīdināts par šāda veida kaitējuma iespējamību.

Iepriekš minētie atbildības ierobežojumi neattiecas uz miesas bojājumiem vai jebkādu kaitējumu, kas radies tīšas darbības vai rupjas neuzmanības dēļ, vai uz jebkādu atbildību saskaņā ar Produktatbildības likumu (Produkthaftungsgesetz), garantijām vai citiem obligātiem tiesību aktu noteikumiem.

Iepriekš minētais ierobežojums ir attiecīgi piemērojams šādos gadījumos:

- kavējums;
- kompensācija defekta gadījumā;
- neatbilstošu izdevumu kompensācija.

8. ATBALSTA NEPIEŠĶIRŠANA

Nekas no šajā Līgumā minētā neuzliek QIAGEN saistības sniegt jebkādu PROGRAMMATŪRAS atbalstu. QIAGEN var, bet tam nav pienākuma, labot PROGRAMMATŪRAS defektus un/vai nodrošināt atjauninājumus PROGRAMMATŪRAS licences īpašniekiem. Jums jāpieliek visas pūles, lai nekavējoties ziņotu QIAGEN par visiem konstatētajiem PROGRAMMATŪRAS defektiem un tādējādi palīdzētu izveidot labākas PROGRAMMATŪRAS versijas.

Jebkuru QIAGEN nodrošināto PROGRAMMATŪRAS atbalstu (tostarp tīkla instalēšanas atbalstu), ja tāds tiek nodrošināts, reglamentē tikai atsevišķs atbalsta līgums.

9. LĪGUMA DARBĪBAS IZBEIGŠANA

Ja jūs neievērojat šī Līguma noteikumus un nosacījumus, QIAGEN var izbeigt šo Līgumu un jūsu PROGRAMMATŪRAS licenci un tiesības to lietot. Jūs jebkurā laikā varat izbeigt šī Līguma darbību, paziņojot par to QIAGEN. Līguma darbības izbeigšanas gadījumā jums ir jāizdzēš PROGRAMMATŪRA savā(-os) datorā(-os) un arhīvos.

JŪS PIEKRĪTAT, KA LĪGUMA DARBĪBAS IZBEIGŠANAS JEBKĀDA IEMESLA DĒĻ, GADĪJUMĀ QIAGEN VAR VEIKT PASĀKUMUS, LAI PROGRAMMATŪRA VAIRS NEDARBOJAS.

10. NOTEICOŠIE TIESĪBU AKTI, NORISES VIETA

Šis Līgums ir jāinterpretē un jāskaidro saskaņā ar Vācijas tiesību aktiem neatkarīgi no to pretrunām ar tiesību aktu nosacījumiem. ANO Tirdzniecības konvencijas noteikumu piemērošana ir izslēgta. Neatkarīgi no citiem šā Līguma nosacījumiem šā Līguma puses pakļaujas ekskluzīvai Diseldorfas tiesu jurisdikcijai.

12.6 Garantijas atruna

IZŅEMOT, KĀ PAREDZĒTS QIAstat-Dx Analyzer 1.0 PĀRDOŠANAS NOTEIKUMOS UN NOSACĪJUMOS, QIAGEN NEUZŅEMAS NEKĀDU ATBILDĪBU UN ATSAKĀS NO JEBKĀDAS SKAIDRAS VAI NETIEŠAS GARANTIJAS SAISTĪBĀ AR QIAstat-Dx Analyzer 1.0 IZMANTOŠANU, TOSTARP ATBILDĪBU VAI GARANTIJAS ATTIECĪBĀ UZ ATBILSTĪBU, PIEMĒROTĪBU KONKRĒTAM MĒRĶIM VAI JEBKĀDA PATENTA, AUTORTIESĪBU VAI CITA INTELEKTUĀLĀ ĪPAŠUMA PĀRKĀPUMU JEBKUR PASAULĒ.

QIAstat-Dx Analyzer 1.0 ir aprīkota ar Ethernet portu. Tikai QIAstat-Dx Analyzer 1.0 pircējs atbild par jebkādu un visu datorvīrusu, tārpu, trojanu, ļaunprogrammatūras, hakeru vai cita veida kibernetikas pārkāpumu novēršanu. QIAGEN neuzņemas nekādu atbildību par jebkādiem un visiem datorvīrusiem, tārpiem, trojaniem, ļaunprogrammatūrām, hakeru uzbrukumiem vai cita veida kibernetikas pārkāpumiem.

12.7 Vārdnīca

Analizēšanas modulis (AM): galvenais QIAstat-Dx Analyzer 1.0 aparatūras modulis, kas nodrošina testu izpildi, izmantojot QIAstat-Dx analīzes kasetnes. Procesa vadību nodrošina operatīvais modulis (OM).

Analīzes definīcijas fails: analīzes definīcijas fails ir nepieciešams, lai varētu izpildīt analīzi sistēmā QIAstat-Dx Analyzer 1.0. Faila saturā ir izskaidrots, ko var mērīt, kā to mērīt un kā novērtēt mērījumu rezultātus rindā. Fails ir jāimportē ierīcē sistēmā QIAstat-Dx Analyzer 1.0 pirms analīzes izpildes pirmo reizi.

GUI (Graphical user interface): grafiskais lietotāja interfeiss.

IFU (Instructions for use): lietošanas instrukcija.

Operatīvais modulis (OM): Īpašā QIAstat-Dx Analyzer 1.0 aparatūra, kas nodrošina 1–4 analizēšanas moduļu (AM) lietotāja interfeisu.

User (Lietotājs): persona, kas lieto sistēmu QIAstat-Dx Analyzer 1.0 paredzētajā veidā.

13 Alfabētiskais rādītājs

Analīzes nosaukuma konfigurēšana	100	Epidemioloģijas pārskata izveide	80
Analīzes statistikas dati	76	External Control (Ārējās kontroles materiāls)	109
Analīžu pārvaldība	78	Galvenais ekrāns	55
Apkope	120	Galvenās izvēlnes josla	58
gaisa filtra nomaiņa	123	Moduļu statusa josla	56
QIAstat-Dx Analyzer 1.0 labošana	124	Satura apgabals	59
sistēmas QIAstat-Dx Analyzer 1.0 virsmas dekontaminācija	121	Vispārējā statusa josla	56
sistēmas QIAstat-Dx Analyzer 1.0 virsmas tīrīšana	120	Garantijas atruna	146
Ar resursdatora savienojumu saistīto problēmu novēršana	108	HIS/LIS iestatījumi	85
Arhīva atvēršana	70	Ievads	7
Arhīva faila izveide ar noņemšanas funkciju	69	Izmantošanas ierobežojumi	9
Arhīva faila izveide bez noņemšanas funkcijas	68	Izvēlne Options (Opcijas)	63
Arhīva izveide	68	Jaunu analīžu importēšana	80
Arhīva rezultāti	67	Kiberdrošība	16
Atbalsta pakotnes izveide	53	Kļūdu un brīdinājuma ziņojumi	127
Atbilstības deklarācija	139	Lietotāju pārvaldība	72
Atkritumu utilizācija	140	analīzes statistikas dati	76
Automātiskais arhīvs	71	lietotāju pievienošana	77
Ārējās kontroles materiāla konfigurēšana	109	Piekluve lietotāju sarakstam un tā pārvaldība	73
Ārējās kontroles materiāls (EC)	109	piešķirt lietotāja profilu	75
Ārējās kontroles materiālu (EC) iestatījumi	64	Lietotāju pievienošana	77
CUPS printera draivera instalēšana	134	Meklēšanas rezultāti	52
Datu drošība	15	Moduļa statusa lapa	57
Detalizētas informācijas par EC testu skatīšana	117	Moduļu statusa dati, kas var tikt parādīti statusa lodziņos	57
Drošība	10	Noteikumi par atbildību	141
Drošības informācija, ar transportēšanu saistīti piesardzības pasākumi	12	Papildu analizēšanas moduļu uzstādīšana	28
atkritumu utilizācija	14	Par šo lietotāja rokasgrāmatu	7
bioloģiskā drošība	13	Paredzētais lietojums	9
elektrodrošība	12	Pareizā papīra izmēra atlasīšana	137
ķīmiskā drošība	12	Paroles	97
pareiza lietošana	11	Paroles mainīšana	97
simboli	15	Paziņojums par politiku	8
Drukas darbu dzēšana	64	Pārbaudīto printeru saraksts	137
Drukas darbu skatīšana	63	Pārskata drukāšana	53
EC testa izpildes procedūra	109	Pārskatu drukāšana	52
EC testu rezultātu skatīšana	116	Pārskatu saglabāšana	45, 53, 68, 69, 70, 96, 117
Ekrāns Add printer (Pievienot printeri)	135	Pieejamo analīžu pārvaldība	78
Ekrāns Login (Pieteikties)	59	Pieejamo analīžu pārvaldība jaunu analīžu importēšana	80
atteikšanās	61	Pielikumi	132
Ekrānsaudzētājs	62	Piešķirt lietotāja profilu	75
		Printera draivera atlasīšana	136
		Printera funkcijas	63
		Printera iestatījumi	88
		Printera instalēšana un dzēšana	63

Printera instalēšana, instalējot draiveri	133	Galvenais ekrāns	55
Printera instalēšana, izmantojot Ethernet kabeli	132	izslēgšana	98
Printera instalēšana, izmantojot noklusējuma draiveri	132	paroles mainīšana	97
Printera instalēšana, izmantojot USB kabeli	132	QIAstat-Dx Analyzer 1.0 sistēmas statuss	98
Problēmu novēršana	125	sistēmas QIAstat-Dx Analyzer konfigurēšana	82
aparātūras kļūdas	126	Sistēmas funkcijas un opcijas	55
kļūdu un brīdinājuma ziņojumi	127	Sistēmas konfigurācija	
programmatūras kļūdas	126	HIS/LIS iestatījumi	85
Programmatūras licences līgums	142	Sistēmas konfigurācija	
QIAsphere Base iestatījumi	85	reģionālie iestatījumi	82
QIAstat-Dx Analyzer 1,0 apraksts	17	Sistēmas konfigurācija	
QIAstat-Dx Analyzer 1.0 konfigurēšana, izmantojot savienojumu ar resursdatoru	101	vispārēji iestatījumi	87
QIAstat-Dx Analyzer 1.0 labošana	124	Sistēmas konfigurācija	
QIAstat-Dx Analyzer 1.0 piegāde un komponenti	22	printera iestatījumi	88
QIAstat-Dx Analyzer 1.0 sistēmas statuss	98	Sistēmas konfigurācija	
QIAstat-Dx Analyzer programmatūra	20	tīkla iestatījumi	89
QIAstat-Dx analīzes kasetnes svītrkoda skenēšana.	38	Sistēmas konfigurācija	
QIAstat-Dx kasetnes apraksts	19	sistēmas žurnālfails	92
QIAstat-Dx kasetnes sagatavošana	36	Sistēmas konfigurācija	
Reģionālie iestatījumi	82	informācija par versiju	93
Date (Datums)	83	Sistēmas konfigurācija	
Language (Valoda)	83	sistēmas atjaunināšana	93
Time (Laiks)	83	Sistēmas konfigurācija	
Rezultātu skatīšana	44	sistēmas dublēšana	95
amplifikācijas līknes	45, 117	Sistēmas konfigurācija	
Cilne CONTROLS (Kontroles materiāli)	46	printera instalēšana, izmantojot USB kabeli	132
Cilne PATHOGENS (Patogēni)	46, 48	Sistēmas konfigurācija	
detalizēta informācija par testu	48	printera instalēšana, izmantojot Ethernet kabeli	132
eksportēšana uz USB disku	53	Sistēmas konfigurācija	
iepriekšējie testa rezultāti	49	Sistēmas QIAstat-Dx Analyzer 1.0 iepakojšana atpakaļ un transportēšana	34
iespējamie galarezultāti	51	Sistēmas konfigurācija	
kušanas līknes	47, 117	izpakošana un uzstādīšana	24
lineārā skala	47	Sistēmas QIAstat-Dx Analyzer 1.0 izslēgšana	98
logaritmiskā skala	47	Sistēmas konfigurācija	
meklēšanas rezultāti	52	Sistēmas QIAstat-Dx Analyzer 1.0 konfigurēšana testa rezultātu manuālai augšupielādei resursdatorā	107
rezultātu drukāšana	53	Sistēmas konfigurācija	
Sakaru ar HIS/LIS aktivizēšana un konfigurēšana	99	Sistēmas QIAstat-Dx Analyzer 1.0 palaišana	35
Savienojamība ar HIS/LIS rezultātu ekrāns Summary (Apkopojums)	105	Sistēmas konfigurācija	
sistēmas QIAstat-Dx Analyzer 1.0 konfigurēšana testa rezultātu automātiskai augšupielādei resursdatorā	105	Sistēmas žurnālfails	92
Sistēmas apraksts	17	Tehniskā palīdzība	8
Sistēmas funkcijas		Tehniskie dati	131
analīžu pārvaldība	78	ekspluatācijas apstākļi	131
		elektromagnētiskā saderība	131
		mehāniskie dati un aparatūras parametri	131
		transportēšanas apstākļi	131
		Testa izpilde	
		ekrāns Confirm (Apstiprināt)	39
		izpildes laika rādījums	41
		parauga ID svītrkoda skenēšana	37
		parauga veida atlasīšana	38
		QIAstat-Dx kasetnes ievietošana	40

QIAstat-Dx kasetnes izstumšana	41, 114	Testa pasūtījuma izveide, izmantojot savienojumu ar resursdatoru	101
QIAstat-Dx kasetnes svītrkoda skenēšana	37	Testa rezultātu augšupielāde resursdatorā	105
rezultātu skatīšana	44	Testa rezultātu automātiska augšupielāde resursdatorā	105
testa izpildes atcelšana	43	Testa rezultātu manuāla augšupielāde resursdatorā	107
Testa izpilde saskaņā ar testa pasūtījumu	101	Tīkla iestatījumi	89, 90
ekrāns testa pasūtījuma izgūšanas laikā.	103	Tīkla koplietojums	91
parauga ID svītrkoda skenēšana	102	Tīkla koplietošanas iestatījumi	92
parauga veida atlasīšana	104	Uzstādīšanas procedūras	21
QIAstat-Dx analīzes kasetnes svītrkoda skenēšana.	104	Vārdnīca	147
Testa izpilde un rezultātu skatīšana	35	Vietas prasības	21
Testa izpildes atcelšana	43	Vispārēji iestatījumi	87
Testa izpildes procedūra	36	Vispārējs apraksts	17
		Vispārīga informācija	8

14 Dokumenta pārskatīšanas vēsture

Datums	Izmaiņas
HB-2942-001, V2, R1	Sākotnējais izdevums

Preču zīmes: QIAGEN®, Sample to Insight®, QIAstat-Dx® (QIAGEN Group); ACGIH® (American Conference of Government Industrial Hygienists, Inc.); Brother® (Brother Industries, Ltd); Clinical and Laboratory Standards Institute® (Clinical Laboratory and Standards Institute, Inc.); Windows® (Microsoft Corporation); OSHA® (Occupational Safety and Health Administration, U.S. Dept. of Labor); PostScript® (Adobe, Inc.); HP®, LaserJet®, OfficeJet® (Hewlett-Packard Development Company).
Tiek uzskatīts, ka šajā dokumentā minētie reģistrētie nosaukumi, preču zīmes u.c. ir aizsargāti ar likumu arī tad, ja tas nav īpaši norādīts.
PostScript® ir Adobe vai nu reģistrēta preču zīme, vai preču zīme Amerikas Savienotajās Valstīs un/vai citās valstīs.

HB-2942-001 09/2021 © 2021, QIAGEN, visas tiesības aizsargātas..

Pasūtīšana www.qiagen.com/shop | Tehniskais atbalsts support.qiagen.com | Tīmekļa vietne www.qiagen.com