

# Korisnički priručnik za QIAstat-Dx<sup>®</sup> Analyzer 1.0



Revizija 4    Za upotrebu sa verzijom softvera 1.5.2

**IVD**

**CE**

**REF**

9002824 (QIAstat-Dx Analyzer 1.0, kompletan sistem)

**REF**

9002814 (QIAstat-Dx Analytical Module)

**REF**

9002813 (QIAstat-Dx Operational Module)



QIAGEN GmbH, QIAGEN Strasse 1, D-40724 Hilden

# Sadržaj

1	Uvod .....	5
1.1	O ovom korisničkom priručniku .....	5
1.2	Opšte informacije .....	5
1.3	Namena analizatora QIAstat-Dx Analyzer 1.0.....	6
2	Informacije o bezbednosti.....	7
2.1	Pravilna upotreba .....	7
2.2	Mere opreza prilikom transporta analizatora QIAstat-Dx Analyzer 1.0.....	8
2.3	Električna bezbednost.....	8
2.4	Hemijska bezbednost.....	8
2.5	Biološka bezbednost.....	9
2.6	Odlaganje otpada.....	10
2.7	Simboli na analizatoru QIAstat-Dx Analyzer 1.0 .....	10
2.8	Sigurnost podataka .....	11
2.9	Sajber bezbednost .....	11
3	Opšti opis.....	12
3.1	Opis sistema .....	12
3.2	Opis analizatora QIAstat-Dx Analyzer 1.0.....	12
3.3	Opis kertridža za ispitivanje QIAstat-Dx.....	13
3.4	Softver analizatora QIAstat-Dx Analyzer.....	14
4	Procedure instalacije .....	15
4.1	Zahtevi u pogledu lokacije.....	15
4.2	Isporuca i komponente analizatora QIAstat-Dx Analyzer 1.0.....	15
4.3	Raspakivanje i instalacija analizatora QIAstat-Dx Analyzer 1.0 .....	17
4.4	Instalacija dodatnih analitičkih modula .....	21
4.5	Ponovno pakovanje i otpremanje analizatora QIAstat-Dx Analyzer 1.0 .....	26
5	Izvođenje testa i pregled rezultata .....	27
5.1	Pokretanje analizatora QIAstat-Dx Analyzer 1.0.....	27
5.2	Priprema kertridža za ispitivanje QIAstat-Dx.....	27
5.3	Postupak izvođenja testa .....	28
5.4	Otkazivanje izvođenja testa .....	33
5.5	Pregled rezultata .....	34
6	Funkcije i opcije sistema.....	42
6.1	Glavni ekran.....	42
6.2	Ekran za prijavljivanje .....	45

6.3	Čuvar ekrana .....	47
6.4	Meni s opcijama .....	47
6.5	Funkcionalnost štampača .....	48
6.5.1	Instalacija i brisanje štampača .....	48
6.5.2	Pregled zadataka štampanja .....	48
6.6	Postavke eksterne kontrole (External Control, EC).....	49
6.7	Arhiviranje rezultata .....	53
6.8	Upravljanje korisnicima .....	56
6.9	Upravljanje ispitivanjem .....	61
6.10	Konfigurisanje analizatora QIAstat-Dx Analyzer 1.0 .....	64
6.11	Promena lozinki .....	75
6.12	Status sistema QIAstat-Dx Analyzer 1.0.....	76
6.13	Isključivanje analizatora QIAstat-Dx Analyzer 1.0 .....	76
7	Povezivanje sa HIS/LIS .....	77
7.1	Aktiviranje i konfigurisanje komunikacije sa HIS/LIS .....	77
7.2	Konfiguracija naziva ispitivanja .....	78
7.3	Kreiranje naloga za test preko veze sa hostom .....	78
7.4	Otpremanje rezultata testa hostu .....	81
7.5	Rešavanje problema u pogledu veze sa hostom .....	83
8	Eksterna kontrola (External Control, EC).....	84
8.1	Konfiguracija eksterne kontrole .....	84
8.2	Postupak izvođenja testa eksterne kontrole (External Control, EC).....	84
8.3	Pregled pojedinosti o rezultatima testa eksterne kontrole (External Control, EC).....	90
9	Održavanje .....	93
9.1	Zadaci održavanja .....	93
9.2	Čišćenje površine analizatora QIAstat-Dx Analyzer 1.0 .....	93
9.3	Dekontaminacija površine analizatora QIAstat-Dx Analyzer 1.0 .....	94
9.4	Zamena filtera za vazduh.....	95
9.5	Popravka analizatora QIAstat-Dx Analyzer 1.0 .....	96
10	Rešavanje problema.....	97
10.1	Greške u hardveru i softveru .....	97
10.2	Poruke sa greškom i poruke upozorenja .....	99
11	Tehničke specifikacije.....	102
12	Dodaci .....	103
12.1	Instalacija i konfiguracija štampača .....	103

12.2	Električni i elektronski otpad (Waste Electrical and Electronic Equipment, WEEE) .....	109
12.3	Klauzula o odgovornosti .....	110
12.4	Ugovor o licenciranju softvera .....	110
12.5	Izjava o odricanju od odgovornosti za garancije .....	114
12.6	Rečnik pojmova .....	115
13	Istorija revizija dokumenta .....	116

Štampana verzija ovog priručnika dostupna je na zahtev.



# 1 Uvod

Hvala vam što ste izabrali QIAstat-Dx® Analyzer 1.0. Uvereni smo da će ovaj sistem postati sastavni deo vaše laboratorije.

U ovom priručniku opisan je način rukovanja analizatorom QIAstat-Dx Analyzer 1.0 sa verzijom softvera 1.5. Pre upotrebe analizatora QIAstat-Dx Analyzer 1.0, od suštinskog je značaja da pažljivo pročitate ovaj korisnički priručnik i obratite posebnu pažnju na informacije o bezbednosti. Neophodno je pratiti uputstva i informacije o bezbednosti u korisničkom priručniku kako bi se osiguralo bezbedno funkcionisanje instrumenta i očuvala bezbednost instrumenta.

**Napomena:** Slike prikazane u ovom korisničkom priručniku su samo primeri i mogu se razlikovati od ispitivanja do ispitivanja.

## 1.1 O ovom korisničkom priručniku

Ovaj korisnički priručnik pruža informacije o analizatoru QIAstat-Dx Analyzer 1.0 u sledećim odeljcima:

- Uvod
- Informacije o bezbednosti
- Opšti opis
- Procedure instalacije
- Izvođenje testa i pregled rezultata
- Funkcije i opcije sistema
- Povezivanje sa HIS/LIS
- Eksterna kontrola (External Control, EC)
- Održavanje
- Rešavanje problema
- Tehničke specifikacije

Dodaci sadrže sledeće informacije:

- Instalacija i konfiguracija štampača, uključujući listu testiranih štampača
- Deklaracija o usaglašenosti
- Električni i elektronski otpad (Waste Electrical and Electronic Equipment, WEEE)
- Klauzula o odgovornosti
- Ugovor o licenciranju softvera
- Izjava o odricanju od odgovornosti za garancije
- Rečnik pojmova

## 1.2 Opšte informacije

### 1.2.1 Tehnička pomoć

Mi u kompaniji QIAGEN ponosimo se kvalitetom i dostupnošću naše tehničke podrške. U našim odeljenjima tehničke službe rade iskusni naučnici sa opsežnom praktičnom i teorijskom ekspertizom u oblasti molekularne biologije i korišćenja proizvoda kompanije QIAGEN. Ako imate bilo kakva pitanja ili naiđete na bilo kakve poteškoće u vezi sa analizatorom QIAstat-Dx Analyzer 1.0 ili QIAGEN proizvodima uopšte, slobodno nam se obratite.

Klijenti kompanije QIAGEN su glavni izvor informacija o naprednoj ili specijalizovanoj upotrebi naših proizvoda. Ove informacije pomažu drugim naučnicima, kao i istraživačima u kompaniji QIAGEN. Stoga vas podstičemo da nam se obratite ako imate bilo kakve sugestije o performansama proizvoda ili novim primenama i tehnikama.

Za tehničku pomoć obratite se tehničkoj službi kompanije QIAGEN na stranici [support.qiagen.com](https://support.qiagen.com).

Kada se obratite tehničkoj službi kompanije QIAGEN u vezi sa greškama, molimo vas da pripremite sledeće informacije:

- serijski broj, tip, verziju softvera i instalirane datoteke sa definicijom ispitivanja analizatora QIAstat-Dx Analyzer 1.0,
- kôd greške (ako je primenljivo),
- trenutak kada se greška javila prvi put,
- učestalost javljanja greške (npr. povremena ili trajna greška),
- fotografija greške, ako je moguće,
- paket podrške.

### 1.2.2 Izjava o politici

Politika kompanije QIAGEN je da unapređuje proizvode sa dostupnošću novih tehnika i komponenti. Kompanija QIAGEN zadržava pravo na izmenu specifikacija u bilo koje vreme. U nastojanju da sačinimo korisnu i odgovarajuću dokumentaciju, bili bismo vam zahvalni na komentarima o ovom korisničkom priručniku. Obratite se tehničkoj službi kompanije QIAGEN.

## 1.3 Namena analizatora QIAstat-Dx Analyzer 1.0

Platforma QIAstat-Dx Analyzer 1.0 predviđena je da služi kao in-vitro dijagnostičko sredstvo za upotrebu sa ispitivanjima QIAstat-Dx i obezbeđuje potpunu automatizaciju od pripreme uzoraka do real-time PCR otkrivanja za molekularne pripreme.

Sistem je predviđen samo za profesionalnu upotrebu. Nije uređaj za samotestiranje ili testiranje u blizini pacijenta.

### 1.3.1 Ograničenja upotrebe

- Analizator QIAstat-Dx Analyzer 1.0 može da se koristi samo sa kertridžima za ispitivanje QIAstat-Dx, u skladu sa uputstvima sadržanim u ovom korisničkom priručniku i u uputstvu za upotrebu kertridža za ispitivanje QIAstat-Dx.
- Prilikom povezivanja analizatora QIAstat-Dx Analyzer 1.0 koristite samo kablove isporučene sa sistemom.
- Svako servisiranje i popravke treba da obavlja isključivo osoblje koje je ovlastila kompanija QIAGEN.
- Analizator QIAstat-Dx Analyzer 1.0 treba da radi isključivo na ravnoj, horizontalnoj površini bez uglova ili nagiba.
- Nemojte ponovo koristiti kertridž za ispitivanje QIAstat-Dx ako je već uspešno iskorišćen ili ako je povezan sa nekom greškom ili nepotpunim testom.
- Obezbedite slobodan prostor od najmanje 10 cm sa svake strane analizatora QIAstat-Dx Analyzer 1.0 da bi se omogućila adekvatna ventilacija.
- Obezbedite da analizator QIAstat-Dx Analyzer 1.0 bude postavljen dalje od bilo kakvih otvora za ventilaciju ili izmenjivača toplote.
- Nemojte pomerati instrument dok je testiranje u toku.
- Nemojte menjati konfiguraciju sistema tokom testiranja.
- Nemojte koristiti ekran osetljiv na dodir za podizanje ili pomeranje analizatora QIAstat-Dx Analyzer 1.0.
- Nemojte da isključujete instrument niti da ga pokrećete ponovo u toku izrade rezervne kopije, vraćanja u prethodno stanje, ažuriranja sistema ili kreiranja arhive.



## 2 Informacije o bezbednosti

Pre upotrebe analizatora QIAstat-Dx Analyzer 1.0, od suštinskog je značaja da pažljivo pročitate ovaj korisnički priručnik i obratite posebnu pažnju na informacije o bezbednosti. Neophodno je pratiti uputstva i informacije o bezbednosti u korisničkom priručniku kako bi se osiguralo bezbedno funkcionisanje instrumenta i očuvala bezbednost instrumenta.

Potencijalne opasnosti koje bi mogle da naškode korisniku ili dovedu do oštećenja instrumenta jasno su navedene na odgovarajućim mestima u ovom korisničkom priručniku.

Ukoliko se oprema koristi na način koji proizvođač nije naznačio, to može umanjiti zaštitu koju oprema pruža.

U *Korisničkom priručniku za QIAstat-Dx Analyzer 1.0* date su sledeće vrste informacija o bezbednosti.

<b>UPOZORENJE</b> 	Termin UPOZORENJE se koristi da vas obavesti o situacijama koje bi mogle da dovedu do <b>telesne povrede</b> vas ili drugih osoba.  Pojednosti o ovim okolnostima date su u polju poput ovog.
<b>OPREZ</b> 	Termin OPREZ se koristi da vas obavesti o situacijama koje bi mogle da dovedu do <b>oštećenja instrumenta</b> ili druge opreme.  Pojednosti o ovim okolnostima date su u polju poput ovog.
<b>VAŽNO</b>	Termin <b>VAŽNO</b> se koristi za isticanje informacije koja je kritična za završetak zadatka ili optimalne performanse sistema.
<b>Napomena</b>	Termin <b>Napomena</b> se koristi za informacije koje objašnjavaju ili pojašnjavaju određeni slučaj ili postupak.

Smernice date u ovom priručniku namenjene su da dopune, a ne da zamene uobičajene bezbednosne zahteve koji se primenjuju u zemlji korisnika.

### 2.1 Pravilna upotreba

Analizator QIAstat-Dx Analyzer 1.0 koristite u skladu sa ovim korisničkim priručnikom. Preporučuje se da se ovo uputstvo pažljivo pročita i usvoji pre upotrebe analizatora QIAstat-Dx Analyzer 1.0.

- Pratite sva bezbednosna uputstva koja su odštampana na analizatoru QIAstat-Dx Analyzer 1.0 ili zalepljena na njega.
- Nepravilna upotreba analizatora QIAstat-Dx Analyzer 1.0 ili nepoštovanje njegove pravilne instalacije i održavanja mogu da dovedu do telesne povrede ili oštećenja analizatora QIAstat-Dx Analyzer 1.0.
- Analizatorom QIAstat-Dx Analyzer 1.0 mora da rukuje isključivo kvalifikovano i adekvatno obučeno zdravstveno osoblje.

- Servisiranje analizatora QIAstat-Dx Analyzer 1.0 moraju da obavljaju isključivo predstavnici koje je ovlastila kompanija QIAGEN.
- Nemojte koristiti analizator QIAstat-Dx Analyzer 1.0 u opasnim okruženjima za koja nije namenjen.
- Pratite politike sajber bezbednosti vaše organizacije za zaštitu akreditiva.

<p><b>UPOZORENJE/ OPREZ</b></p> 	<p><b>Rizik od telesne povrede i materijalne štete</b></p> <p>Nemojte otvarati kućište analizatora QIAstat-Dx Analyzer 1.0. Kućište analizatora QIAstat-Dx Analyzer 1.0 projektovano je tako da zaštiti rukovaoca i obezbedi pravilan rad analizatora QIAstat-Dx Analyzer 1.0. Upotreba analizatora QIAstat-Dx Analyzer 1.0 bez kućišta dovodi do opasnosti od strujnog udara i kvara analizatora QIAstat-Dx Analyzer 1.0.</p>
---	--

<p><b>UPOZORENJE/ OPREZ</b></p> 	<p><b>Rizik od telesne povrede i materijalne štete</b></p> <p>Budite oprezni prilikom zatvaranja poklopca ulaza za kertridž da biste izbegli telesnu povredu, poput priklještenja prstiju.</p>
---	--

## 2.2 Mere opreza prilikom transporta analizatora QIAstat-Dx Analyzer 1.0

<p><b>UPOZORENJE/ OPREZ</b></p> 	<p><b>Rizik od telesne povrede i materijalne štete</b></p> <p>QIAstat-Dx Analyzer 1.0 je težak instrument. Da biste izbegli telesnu povredu ili oštećenje analizatora QIAstat-Dx Analyzer 1.0, vodite računa kada ga podižete i primenite odgovarajuće metode za podizanje.</p>
---	---

## 2.3 Električna bezbednost

Poštujte sve opšte bezbednosne mere koje se primenjuju na električne instrumente.

Pre servisiranja izvucite mrežni kabl za napajanje iz utičnice.

<p><b>UPOZORENJE</b></p> 	<p><b>Opasnost od strujnog udara</b></p> <p>Smrtonosni naponi u analizatoru QIAstat-Dx Analyzer 1.0. Nemojte otvarati kućište analizatora QIAstat-Dx Analyzer 1.0.</p> <p>Mrežni kabl za napajanje mora da bude povezan sa mrežnom utičnicom koja ima zaštitni provodnik (uzemljenje).</p> <p>Nemojte dodirivati prekidače ili kablove za napajanje mokrim rukama.</p> <p>Nemojte koristiti instrument izvan naznačenih uslova napajanja.</p>
--	---

## 2.4 Hemijska bezbednost

Listovi sa bezbednosnim podacima (Safety Data Sheets, SDS) za materijale kertridža su dostupni i mogu se zatražiti od kompanije QIAGEN.

Upotrebljeni kertridži za ispitivanje QIAstat-Dx moraju da se odlažu u skladu sa svim nacionalnim, državnim i lokalnim zdravstvenim i bezbednosnim propisima i zakonima.

<p><b>UPOZORENJE</b></p> 	<p><b>Opasne hemikalije</b></p> <p>Hemikalije mogu da iscuru iz kertridža u slučaju da je kućište kertridža oštećeno. Neke hemikalije koje se koriste u kertridžima za ispitivanje QIAstat-Dx mogu biti opasne ili mogu postati opasne. Uvek nosite zaštitne naočare, rukavice i laboratorijski mantil.</p>
--	---

<p><b>OPREZ</b></p> 	<p><b>Rizik od oštećenja analizatora QIAstat-Dx Analyzer 1.0</b></p> <p>Izbegavajte prosipanje hemikalija ili drugih tečnosti u ili iz analizatora QIAstat-Dx Analyzer 1.0. Šteta nastala prosipanjem tečnosti će garanciju učiniti ništavnom.</p>
---	--

## 2.5 Biološka bezbednost

Analizator QIAstat-Dx Analyzer 1.0 i kertridži sami po sebi ne sadrže biološki opasne materijale. Međutim, uzorcima i reagensima koji sadrže materijale iz bioloških izvora generalno treba rukovati kao da su potencijalno biološki opasni i na taj način ih treba i odlagati. Primenjujte bezbedne laboratorijske procedure kako je navedeno u publikacijama kao što je *Biosafety in Microbiological and Biomedical Laboratories* (Biološka bezbednost u mikrobiološkim i biomedicinskim laboratorijama) Centara za kontrolu i prevenciju bolesti i Nacionalnih zdravstvenih instituta ([www.cdc.gov/od/ohs/biosfty/biosfty.htm](http://www.cdc.gov/od/ohs/biosfty/biosfty.htm)).

Uzorci testirani na analizatoru QIAstat-Dx Analyzer 1.0 mogu da sadrže infektivne agense. Korisnici treba da budu svesni opasnosti po zdravlje koju predstavljaju ti agensi i treba da koriste, čuvaju i odlažu te uzorke u skladu sa obaveznim bezbednosnim propisima. Kada rukujete reagensima ili uzorcima nosite ličnu zaštitnu opremu i rukavice za jednokratnu upotrebu bez pudera i temeljno operite ruke nakon toga.

Uvek pratite bezbednosne mere opreza kako su navedene u relevantnim smernicama kao što je *Protection of Laboratory Workers from Occupationally Acquired Infections, Approved Guideline* (Zaštita laboratorijskih radnika od infekcija na radu: odobrene smernice) (M29) instituta Clinical and Laboratory Standards Institute® (CLSI) ili u drugim odgovarajućim dokumentima organizacija:

- OSHA®: Occupational Safety and Health Administration (Služba za bezbednost na radu i zdravlje radnika) (Sjedinjene Američke Države)
- ACGIH®: American Conference of Governmental Industrial Hygienists (Američka konferencija industrijskih higijeničara u vladinom sektoru) (Sjedinjene Američke Države)
- COSHH: Control of Substances Hazardous to Health (Kontrola supstanci opasnih po zdravlje) (Ujedinjeno Kraljevstvo)

Izbegavajte kontaminaciju analizatora QIAstat-Dx Analyzer 1.0 i radnog prostora tako što ćete pažljivo rukovati uzorcima i kertridžima za ispitivanje QIAstat-Dx. U slučaju kontaminacije (npr. curenja iz kertridža), očistite i dekontaminirajte ugroženo područje i analizator QIAstat-Dx Analyzer (videti odeljak 9).

<p><b>UPOZORENJE</b></p> 	<p><b>Biološka opasnost</b></p> <p>Radite oprezno prilikom postavljanja kertridža za ispitivanje QIAstat-Dx koji sadrže infektivne uzorke u analizator QIAstat-Dx Analyzer 1.0 ili njihovog uklanjanja iz analizatora. Lomljenje kertridža može da dovede do kontaminacije analizatora QIAstat-Dx Analyzer 1.0 i okolnog područja.</p> <p>Svim kertridžima za ispitivanje QIAstat-Dx treba rukovati kao da sadrže potencijalno infektivne agense.</p>
--	---

<p><b>OPREZ</b></p> 	<p><b>Rizik od kontaminacije</b></p> <p>Odmah zaustavite i očistite kontaminaciju iz slomljenog ili vidno oštećenog kertridža za ispitivanje QIAstat-Dx. Iako nije infektivan, sadržaj može da se raširi uobičajenom aktivnošću i da kontaminira dalje analitičke rezultate i dovede do lažno pozitivnih rezultata.</p>
---	---

Uputstva o čišćenju i dekontaminaciji analizatora QIAstat-Dx Analyzer 1.0 potražite u Odeljku 9.2 odnosno Odeljku 9.3.

## 2.6 Odlaganje otpada

Iskorišćeni kertridži za ispitivanje QIAstat-Dx i plastični delovi mogu da sadrže opasne hemikalije ili infektivne agense. Takav otpad se mora propisno sakupljati i odlagati u skladu sa svim nacionalnim, državnim i lokalnim zdravstvenim i bezbednosnim propisima i zakonima.

Za odlaganje električnog i elektronskog otpada (Waste Electrical and Electronic Equipment, WEEE) pogledati Dodatak 11.4.

## 2.7 Simboli na analizatoru QIAstat-Dx Analyzer 1.0

Sledeći simboli se pojavljuju na analizatoru QIAstat-Dx Analyzer 1.0 i/ili kertridžima za ispitivanje QIAstat-Dx.

Simbol	Lokacija	Opis
	Natpisna pločica na zadnjoj strani instrumenta	CE oznaka za Evropu
	Natpisna pločica na zadnjoj strani instrumenta	TÜV oznaka TÜV SÜD Product Service za testiranje
	Natpisna pločica na zadnjoj strani instrumenta	OPREZ Opasnost – rizik od telesne povrede i materijalne štete
	Natpisna pločica na zadnjoj strani instrumenta	WEEE oznaka za Evropu
	Natpisna pločica na zadnjoj strani instrumenta	Zakonski proizvođač
	Natpisna pločica na zadnjoj strani instrumenta	Medicinski uređaj za in vitro dijagnostiku
	Natpisna pločica na zadnjoj strani instrumenta	Kataloški broj
	Natpisna pločica na zadnjoj strani instrumenta	Serijski broj
	Natpisna pločica na zadnjoj strani instrumenta	Jedinstveni identifikator uređaja
	Natpisna pločica na zadnjoj strani instrumenta	Datum proizvodnje
	Spoljašnje pakovanje	Uputstvo za upotrebu dostupno je na <a href="http://www.qiagen.com">www.qiagen.com</a>

## 2.8 Sigurnost podataka

**Napomena:** Preporučuje se redovno kreiranje rezervnih kopija sistema u skladu sa politikom vaše organizacije za dostupnost podataka i zaštitu gubitka podataka.

Analizator QIAstat-Dx Analyzer 1.0 se isporučuje sa USB uređajem za skladištenje, koji bi trebalo da se koristi za kratkoročno skladištenje podataka i prenos opštih podataka (npr. čuvanje rezultata, izrada rezervnih kopija i kreiranje arhiva, ažuriranje sistema ili uvoz datoteke sa definicijom ispitivanja). Preporučuje se da koristite neku drugu lokaciju skladištenja za trajno skladištenje podataka.

**Napomena:** Korišćenje USB uređaja za skladištenje podleže ograničenjima (npr. kapacitet memorije ili rizik od zamene podataka), što treba uzeti u obzir pre upotrebe.

Za dugotrajnu bezbednost podataka pratite politike za skladištenje podataka i bezbednost vaše organizacije radi zadržavanja akreditiva.

## 2.9 Sajber bezbednost

Preporučujemo da sledite preporuke za sajber bezbednost koje su navedene u nastavku prilikom korišćenja analizatora QIAstat-Dx Analyzer 1.0:

- Koristite QIAstat-Dx Analyzer 1.0 u bezbednom okruženju i na zaštićenoj mreži.
- U slučaju ažuriranja sistema uvek uporedite kontrolni zbir pakovanja za ažuriranje sa kontrolnim zbirom navedenim na veb lokaciji ([www.qiagen.com](http://www.qiagen.com)) pre instalacije.
- Nemojte da napuštate instrument dok se obavlja ažuriranje sistema, izrada rezervne kopije sistema, vraćanje arhive u prethodno stanje ili njeno kreiranje, jer je funkcija automatskog odjavljivanja isključena za vreme ovih procesa. Više informacija o automatskom odjavljivanju potražite u Odeljku 6.10.4.
- Redovno izrađujte rezervne kopije i čuvajte datoteke rezervnih kopija na bezbednoj lokaciji, po mogućstvu, na medijumu van mreže. Više informacije o rezervnim kopijama potražite u Odeljku 6.10.11.
- Uvek vodite računa da koristite USB uređaj za skladištenje bez malvera.
- Koristite režim Multi-User (Više korisnika) na analizatoru QIAstat-Dx Analyzer 1.0. Više informacija o opciji Upravljanje korisnicima potražite u Odeljku 6.8.
- Pridržavajte se principa najmanje privilegija (tj. dodeljivanje naloga korisniku u skladu sa njegovim radnim profilom). Više informacija o opciji User management (Upravljanje korisnicima) potražite u Odeljku 6.8.
- Sledite politike u organizaciji kada je reč o podešavanju kompleksnih lozinki i učestalosti njihove promene.
- Uvek se odjavite kada ostavljate analizator QIAstat-Dx Analyzer 1.0 bez nadzora. Više informacija o odjavljivanju potražite u Odeljku 6.2.1.
- Nemojte da koristite polja koja se mogu slobodno uređivati za unos ličnih podataka ili zaštićenih zdravstvenih informacija.
- Obratite se tehničkoj službi kompanije QIAGEN ako mislite da je QIAstat-Dx Analyzer 1.0 možda bio ugrožen.

Pored toga, Vodič za bezbednost i privatnost za QIAstat-Dx Analyzer 1.0 pomoći će vam da bezbedno instalirate, konfigurirate, održavate instrument i rukujete njim u skladu sa uredbama o zaštiti podataka o ličnosti. *Vodič za bezbednost i privatnost za analizator QIAstat-Dx Analyzer 1.0* dostupan je na stranici [qiagen.com/QIAstat-Dx\\_Privacy](http://qiagen.com/QIAstat-Dx_Privacy).

## 3 Opšti opis

### 3.1 Opis sistema

Analizator QIAstat-Dx Analyzer 1.0, u kombinaciji sa kertridžima za ispitivanje QIAstat-Dx, koristi real-time PCR za otkrivanje patogenih nukleinskih kiselina u humanim biološkim uzorcima. Analizator QIAstat-Dx Analyzer 1.0 i kertridži su dizajnirani kao jedan zatvoreni sistem koji omogućava jednostavnu pripremu uzoraka praćenu otkrivanjem i identifikacijom patogenih nukleinskih kiselina. Uzorci se ubacuju u kertridž za ispitivanje QIAstat-Dx koji sadrži sve reagense potrebne za izolovanje i pojačavanje nukleinskih kiselina iz uzorka. Otkrivene signale amplifikacije u realnom vremenu tumači integrisani softver, a izveštavaju se preko intuitivnog korisničkog interfejsa.

### 3.2 Opis analizatora QIAstat-Dx Analyzer 1.0

Analizator QIAstat-Dx Analyzer 1.0 se sastoji iz operativnog modula i 1 ili više (čak 4) analitičkih modula. Operativni modul sadrži elemente koji obezbeđuju povezivanje sa analitičkim modulom i omogućavaju interakciju korisnika sa analizatorom QIAstat-Dx Analyzer 1.0. Analitički modul sadrži hardver i softver za testiranje i analizu uzoraka.

Analizator QIAstat-Dx Analyzer 1.0 uključuje sledeće elemente:

- Ekran osetljiv na dodir za interakciju korisnika sa analizatorom QIAstat-Dx Analyzer 1.0
- Čitač bar-kodova za identifikaciju uzorka, pacijenta, korisnika i kertridža za ispitivanje QIAstat-Dx
- USB ulaze za nadogradnju ispitivanja i sistema, izvoz dokumenata i povezivanje štampača (jedan na prednjoj i tri na zadnjoj strani)
- Ulaz za kertridž za ubacivanje kertridža za ispitivanje QIAstat-Dx u analizator QIAstat-Dx Analyzer 1.0
- Ethernet priključak za mrežno povezivanje

Na Slici 1 i Slici 2 prikazane su lokacije raznih funkcija analizatora QIAstat-Dx Analyzer 1.0.

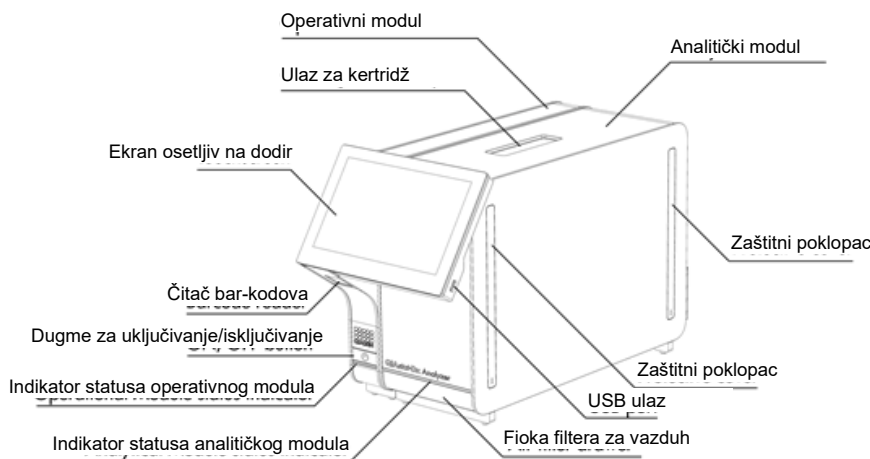

Slika 1. Izgled prednje strane analizatora QIAstat-Dx Analyzer 1.0. Operativni modul je na levoj, a analitički modul na desnoj strani.



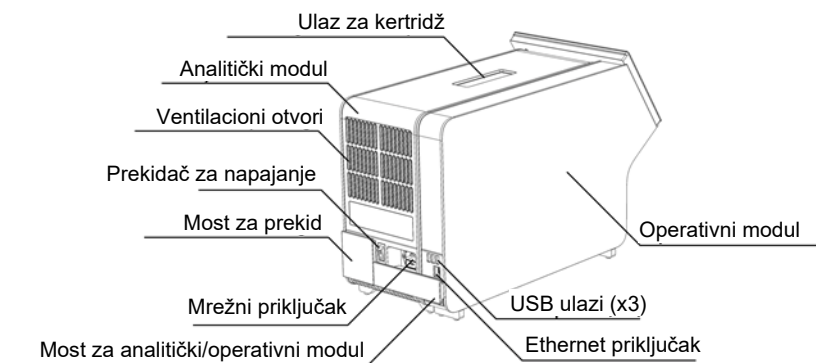

Slika 2. Izgled zadnje strane analizatora QIAstat-Dx Analyzer 1.0. Operativni modul je na desnoj, a analitički modul na levoj strani.

### 3.3 Opis kertridža za ispitivanje QIAstat-Dx

Kertridž za ispitivanje QIAstat-Dx je plastični uređaj za jednokratnu upotrebu koji omogućava izvođenje potpuno automatizovanih molekularnih testova. Glavne karakteristike kertridža za ispitivanje QIAstat-Dx uključuju kompatibilnost sa raznim tipovima uzoraka (npr. tečnosti, brisovi), hermetičko zadržavanje svih unapred postavljenih reagenasa neophodnih za testiranje i potpuno automatski rad. Svi koraci pripreme uzoraka i obavljanja testa izvode se u kertridžu za ispitivanje QIAstat-Dx.

Svi reagensi potrebni za potpuno izvođenje testa su unapred ubačeni i sadržani u kertridžu za ispitivanje QIAstat-Dx. Korisnik ne mora da dođe u dodir sa bilo kakvim reagensima i/ili da rukuje njima. Tokom testiranja, reagensima se rukuje u analitičkom modulu pomoću pneumatski upravljanih mikrofluida i oni ne dolaze u direktan dodir sa pokretačima analizatora QIAstat-Dx Analyzer 1.0. Analizator QIAstat-Dx Analyzer 1.0 sadrži filtere i za ulazni i za izlazni vazduh, čime dodatno štiti životnu sredinu. Nakon testiranja, kertridž za ispitivanje QIAstat-Dx ostaje hermetički zatvoren sve vreme, što umnogome poboljšava njegovo bezbedno odlaganje.

U kertridžu za ispitivanje QIAstat-Dx mnogi koraci se obavljaju automatski jedan za drugim pomoću pneumatskog pritiska kojim se uzorci i tečnosti preko komore za prenos prenose do ciljnog odredišta. Nakon što se kertridž za ispitivanje QIAstat-Dx postavi u analizator QIAstat-Dx Analyzer 1.0, automatski se obavljaju sledeći koraci testiranja:

- Resuspenzija interne kontrole
- Liziranje ćelija mehaničkim i/ili hemijskim sredstvima
- Membranska purifikacija nukleinske kiseline
- Mešanje prečišćene nukleinske kiseline sa liofilizovanim reagensima master miksa
- Prebacivanje definisanih alikvota eluata/master miksa u različite reakcione komore
- Izvođenje multipleksnog PCR testiranja u realnom vremenu u svakoj reakcionoj komori. Povećanje fluorescencije, koje ukazuje na prisustvo ciljnog analita, detektuje se direktno u svakoj reakcionoj komori.

Opšti prikaz kertridža i njegovih funkcija dat je na Slici 3.

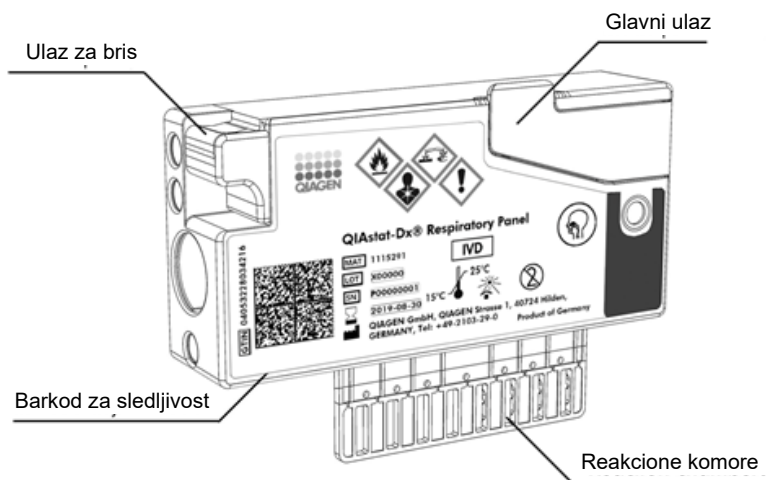

Slika 3. Funkcije kertridža za ispitivanje QIAstat-Dx.

### 3.4 Softver analizatora QIAstat-Dx Analyzer

Softver (SW) analizatora QIAstat-Dx Analyzer je unapred instaliran na sistemu. Primenjuje tri glavne grupe funkcionalnosti:

- Funkcije opšteg rada omogućavaju lako podešavanje, izvršavanje i vizuelizaciju testa i povezanih rezultata
- Funkcije konfiguracije omogućavaju konfiguraciju sistema (upravljanje korisnicima, upravljanje ispitivanjem i upravljanje konfiguracijom hardvera/software)
- Kontrola izvođenja testa za automatsko izvođenje potrebnih analitičkih koraka koje izvođenje testa obuhvata

## 4 Procedure instalacije

### 4.1 Zahtevi u pogledu lokacije

Za analizator QIAstat-Dx Analyzer 1.0 izaberite ravan, suv i čist deo radne konzole. Uverite se da u tom prostoru nema prekomerne promaje, vlage i prašine, kao i da je zaštićen od direktne sunčeve svetlosti, velikih fluktuacija temperature, izvora toplote, vibracija i električnih smetnji. Informacije o težini i dimenzijama analizatora QIAstat-Dx Analyzer 1.0 i ispravnim radnim uslovima (temperaturi i vlažnosti) potražite u Odeljku 11. Analizator QIAstat-Dx Analyzer 1.0 treba da ima dovoljno slobodnog prostora sa svake strane da bi se obezbedila propisna ventilacija i omogućio nesmetan pristup ulazu za kertridž, zadnjoj strani analizatora QIAstat-Dx Analyzer 1.0, prekidaču za napajanje, dugmetu ON/OFF (UKLJUČIVANJE/ISKLJUČIVANJE), čitaču bar-kodova i ekranu osetljivom na dodir.

**Napomena:** Pre instalacije i korišćenja analizatora QIAstat-Dx Analyzer 1.0, pogledajte Odeljak 11 da biste se upoznali sa uslovima rada analizatora QIAstat-Dx Analyzer 1.0.

<p><b>OPREZ</b></p> 	<p><b>Ometena ventilacija</b></p> <p>Da bi se obezbedila propisna ventilacija, održavajte minimalno rastojanje od 10 cm na zadnjoj strani analizatora QIAstat-Dx Analyzer 1.0 i nemojte blokirati protok vazduha ispod jedinice.</p> <p>Prorezi i otvori koji obezbeđuju ventilaciju instrumenta ne smeju da se prekrivaju.</p>
---	---





<p><b>OPREZ</b></p> 	<p><b>Elektromagnetne smetnje</b></p> <p>Nemojte postavljati analizator QIAstat-Dx Analyzer 1.0 u neposrednoj blizini izvora jakog elektromagnetnog zračenja (npr. neoklopljeni izvori radiofrekventnog zračenja), jer to može da ometa ispravan rad.</p>
---	---

### 4.2 Isporuka i komponente analizatora QIAstat-Dx Analyzer 1.0

Analizator QIAstat-Dx Analyzer 1.0 se isporučuje u dve zasebne kutije i uključuje sve neophodne komponente za podešavanje i puštanje sistema u rad. Sadržaj kutija je opisan u nastavku:

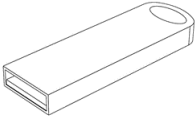
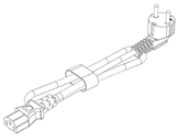
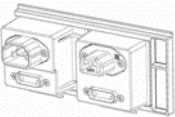
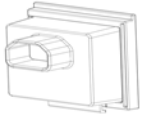
Sadržaj 1. kutije:

Komponenta	Opis
	1x analitički modul

Komponenta	Opis
	1x USB uređaj za skladištenje
	1x kabl za napajanje
	1x most za dva analitička modula
	1x most za prekid
	1x alatka za montažu analitičkog-operativnog modula
	1x jelenska koža za ekran
	1x alatka za skidanje zaštitnih poklopaca

Sadržaj 2. kutije:

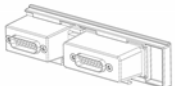
Komponenta	Opis
	1x operativni modul
	1x most za analitički/operativni modul

## 4.3 Raspakivanje i instalacija analizatora QIAstat-Dx Analyzer 1.0

Pažljivo raspakujte analizator QIAstat-Dx Analyzer 1.0 prateći sledeće korake:

1. Izvucite analitički modul iz njegove kutije i stavite ga na ravnu površinu. Uklonite delove od stiropora postavljene na analitički modul.

**Napomena:** Analitički modul morate da podignete i njime rukujete tako što ćete ga izvući iz osnove držeći ga obema rukama, kao što je prikazano na Slici 4.

<p><b>UPOZORENJE/ OPREZ</b></p> 	<p><b>Rizik od telesne povrede i materijalne štete</b></p> <p>QIAstat-Dx Analyzer 1.0 je težak instrument. Da biste izbegli telesnu povredu ili oštećenje analizatora QIAstat-Dx Analyzer 1.0, vodite računa kada ga podižete i primenite odgovarajuće metode za podizanje.</p>
---	---

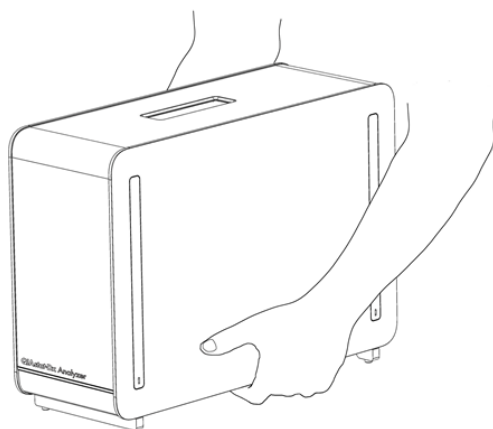

Slika 4. Pravilno rukovanje analitičkim modulom.

2. Skinite zaštitne poklopce sa bočne strane analitičkog modula pomoću alatke za skidanje zaštitnih poklopaca isporučene sa analizatorom QIAstat-Dx Analyzer 1.0 (Slika 5).

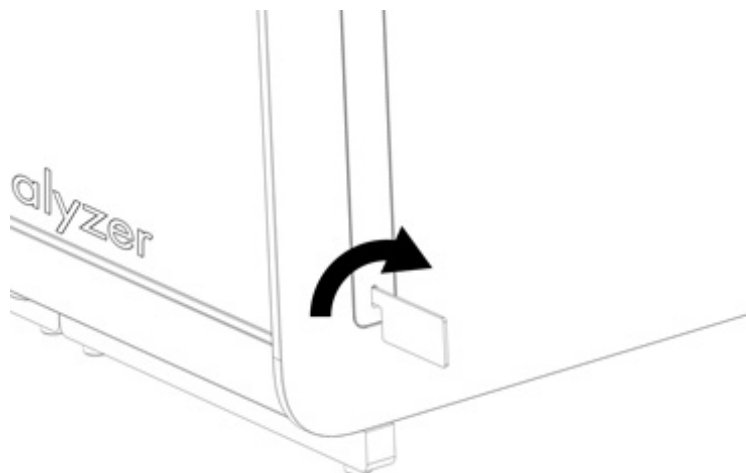

Slika 5. Skidanje zaštitnih poklopaca.

3. Izvucite operativni modul iz njegove kutije i pričvrstite ga na levu stranu analitičkog modula. Pritegnite zavrtnje pomoću alatke za montažu analitičkog-operativnog modula isporučene uz analizator QIAstat-Dx Analyzer 1.0 (Slika 6).

<p><b>OPREZ</b></p> 	<p><b>Rizik od mehaničkog oštećenja</b></p> <p>Nemojte ostavljati operativni modul bez potpore ili oslonjen na ekran osetljiv na dodir, jer to može da ošteti ekran osetljiv na dodir.</p>
---	--

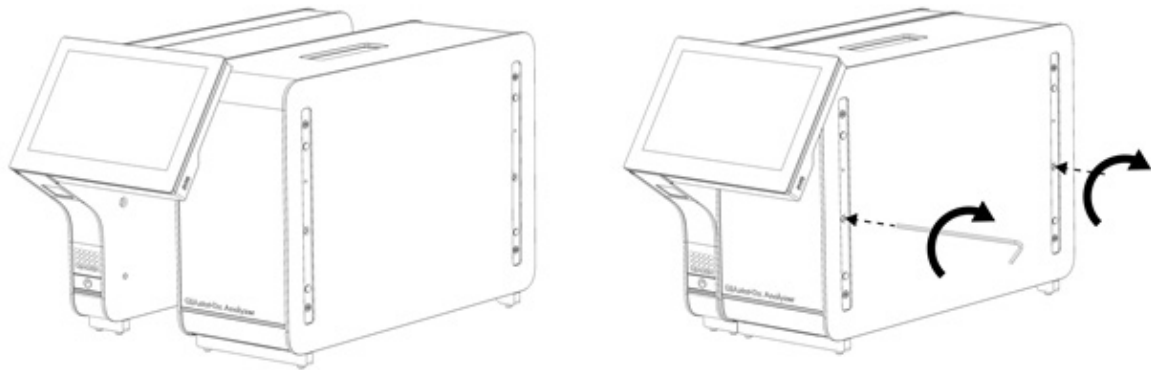

Slika 6. Postavljanje operativnog modula na analitički modul.

4. Ponovo postavite zaštitne poklopce na bočnu stranu analitičkog modula (Slika 7).

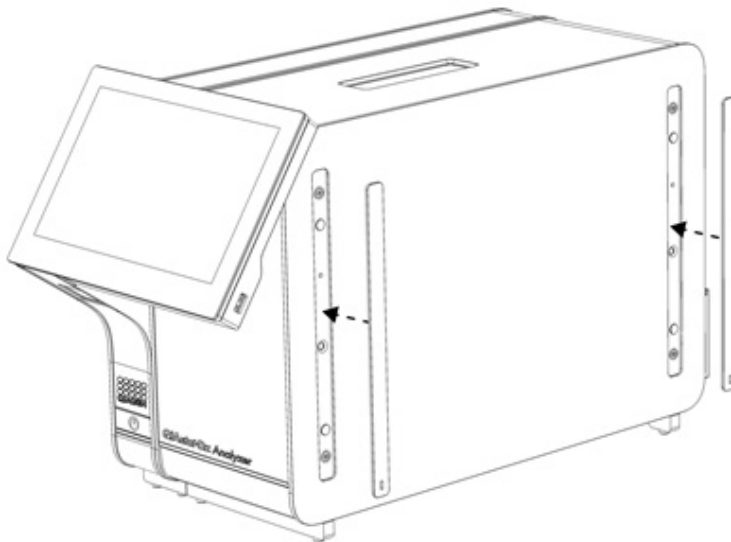

Slika 7. Ponovno postavljanje zaštitnih poklopaca.

5. Povežite most za analitički/operativni modul na zadnjoj strani analizatora QIAstat-Dx Analyzer 1.0 da biste međusobno povezali operativni i analitički modul (Slika 8).

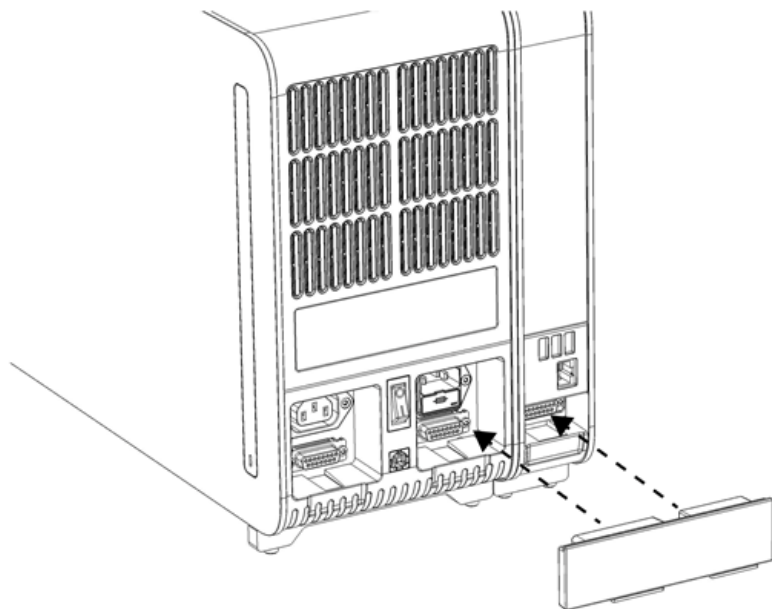

**Slika 8. Povezivanje mosta za analitički/operativni modul.**

6. Povežite most za prekid na zadnjoj strani analitičkog modula (Slika 9).

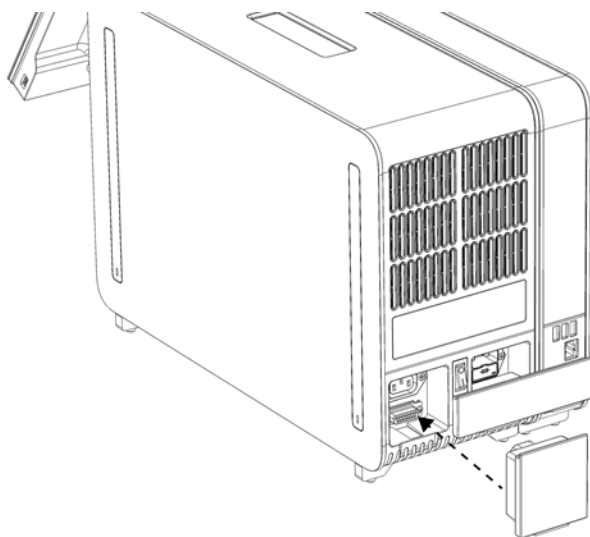

**Slika 9. Povezivanje mosta za prekid.**

7. Povežite kabl za napajanje koji je isporučen sa analizatorom QIAstat-Dx Analyzer 1.0 sa zadnjom stranom analitičkog modula (Slika 10).

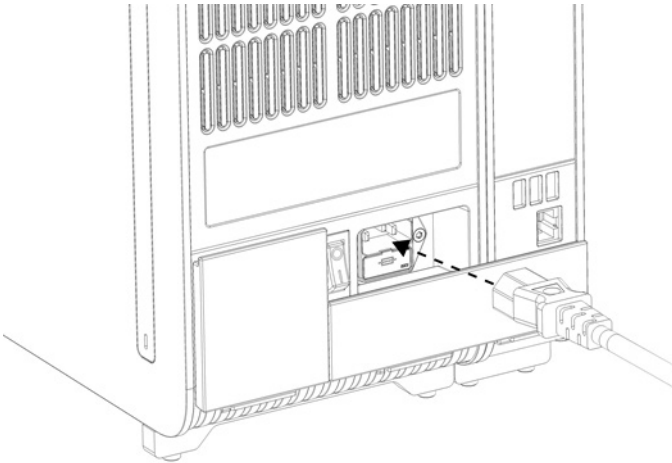

Slika 10. Povezivanje kabla za napajanje.

8. Priključite kabl za napajanje u utičnicu.
9. Uključite instrument pritiskom na prekidač za napajanje na zadnjoj strani analitičkog modula u položaj „I“ (Slika 11). Uverite se da su indikatori statusa na analitičkom i operativnom modulu plave boje.

**Napomena:** Ako je indikator statusa crvene boje, analitički modul je u kvaru. Zatražite pomoć od tehničke službe kompanije QIAGEN koristeći informacije o kontaktu u Odeljku 10.

**Napomena:** Instrument ne sme da bude u položaju koji otežava rukovanje prekidačem za napajanje.

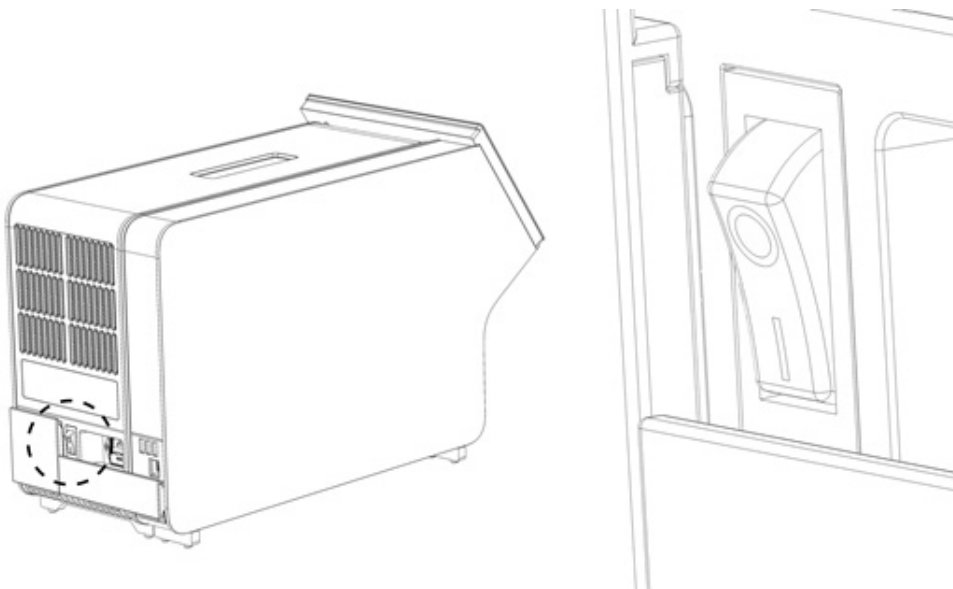

Slika 11. Lociranje prekidača za napajanje i njegovo postavljanje u položaj „I“.

10. Analizator QIAstat-Dx Analyzer 1.0 je sada spreman za konfigurisanje u skladu sa njegovom namenom. Pogledajte Odeljak 6.10 za konfigurisanje parametara sistema, podešavanje vremena i datuma sistema i konfigurisanje mrežne veze.



## 4.4 Instalacija dodatnih analitičkih modula

Pažljivo raspakujte dodatni analitički modul i instalirajte ga prateći sledeće korake:

1. Pripremite analizator QIAstat-Dx Analyzer 1.0 za instalaciju novog modula:
  - 1a. Isključite sistem pritiskom na dugme ON/OFF (UKLJUČIVANJE/ISKLJUČIVANJE) na prednjoj strani analizatora QIAstat-Dx Analyzer 1.0.
  - 1b. Isključite instrument pritiskom na prekidač za napajanje na zadnjoj strani analitičkog modula u položaj „O“.
  - 1c. Skinite kabl za napajanje.
  - 1d. Uklonite most za prekid sa zadnje strane analitičkog modula (Slika 12).

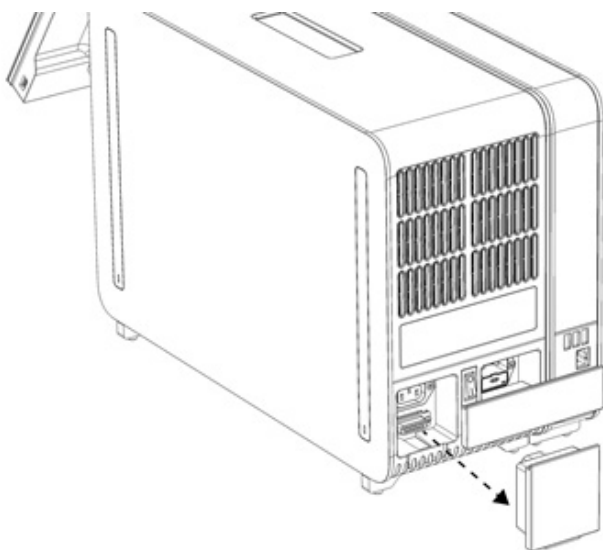

Slika 12. Uklanjanje mosta za prekid.

- 1e. Skinite zaštitne poklopce sa bočne strane analitičkog modula, na mestu gde će biti postavljen dodatni analitički modul (Slika 13).

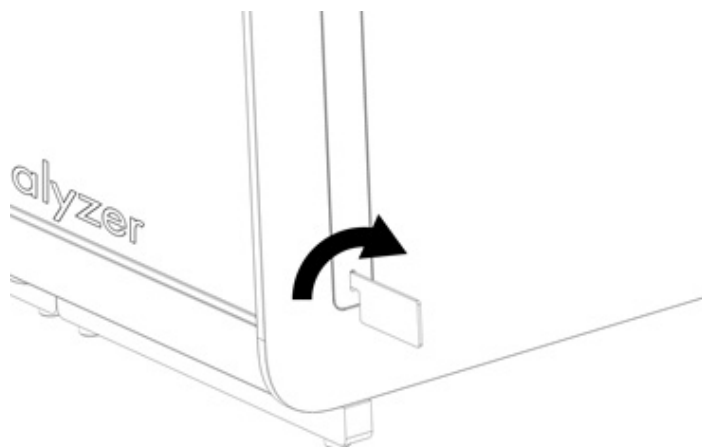

Slika 13. Skidanje zaštitnih poklopaca.

2. Izvucite dodatni analitički modul iz njegove kutije i stavite ga na ravnu površinu. Uklonite delove od stiropora postavljene na analitički modul.

**Napomena:** Analitički modul morate da podignete i njime rukujete tako što ćete ga izvući iz osnove držeći ga obema rukama, kao što je prikazano na Slici 14.

<p><b>UPOZORENJE/</b> <b>OPREZ</b></p> 	<p><b>Rizik od telesne povrede i materijalne štete</b></p> <p>QIAstat-Dx Analyzer 1.0 je težak instrument. Da biste izbegli telesnu povredu ili oštećenje analizatora QIAstat-Dx Analyzer 1.0, vodite računa kada ga podižete i primenite odgovarajuće metode za podizanje.</p>
--	---

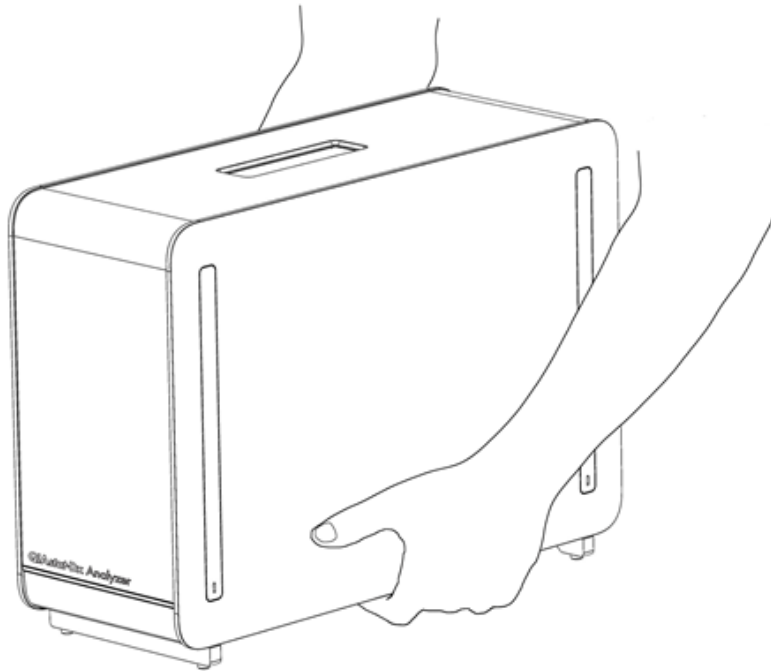

Slika 14. Pravilno rukovanje analitičkim modulom.

3. Skinite zaštitne poklopce sa bočne strane analitičkog modula pomoću alatke za skidanje zaštitnih poklopaca isporučene sa analizatorom QIAstat-Dx Analyzer 1.0 (Slika 15).

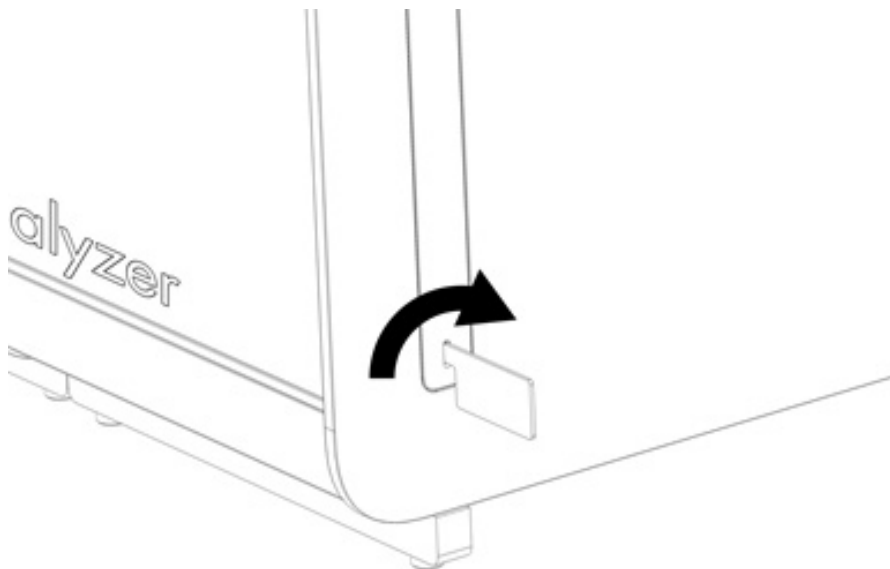

Slika 15. Skidanje zaštitnih poklopaca.

4. Poravnajte dodatni analitički modul sa postojećim analitičkim modulom. Pritegnite zavrtnje pomoću alatke za montažu analitičkog-operativnog modula isporučene uz analizator QIAstat-Dx Analyzer 1.0 (Slika 16).

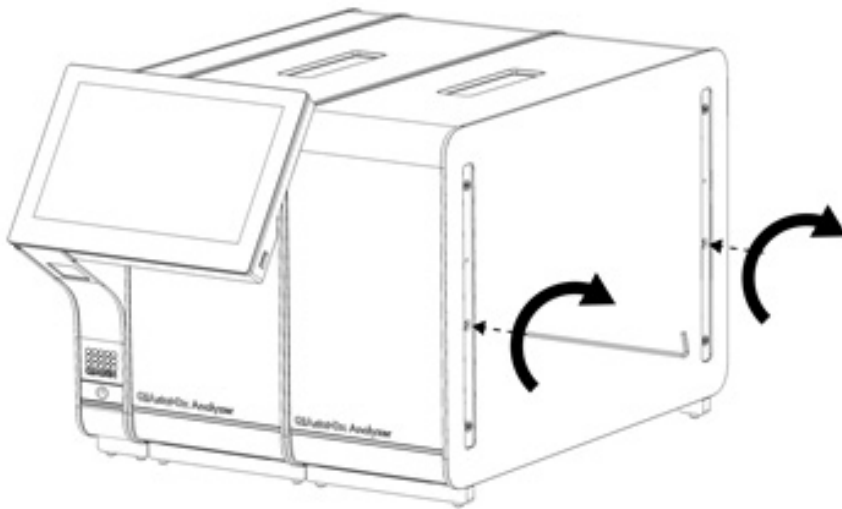

Slika 16. Poravnavanje i povezivanje dodatnog analitičkog modula.

5. Ponovo postavite zaštitne poklopce na bočnu stranu dodatnog analitičkog modula (Slika 17).

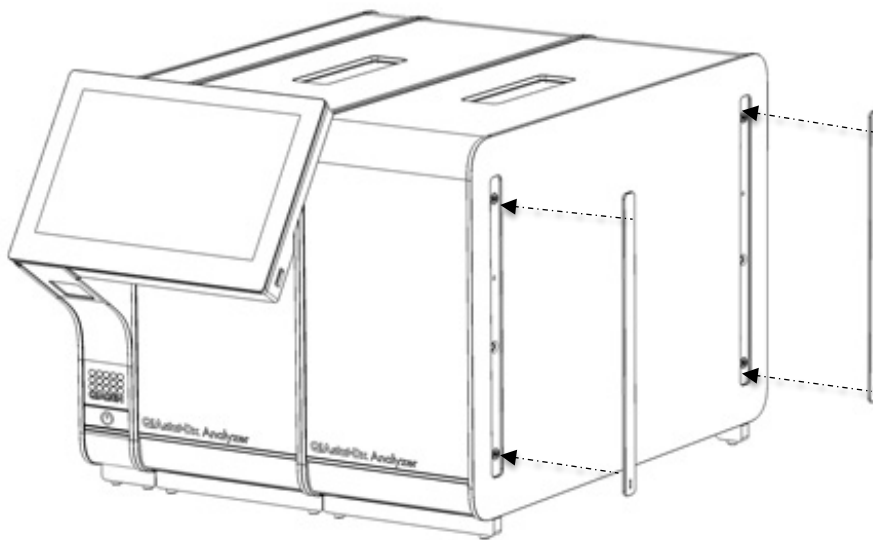

Slika 17. Ponovno postavljanje zaštitnih poklopaca na dodatni analitički modul.

6. Povežite most za dva analitička modula na zadnjoj strani analizatora QIAstat-Dx Analyzer 1.0 da biste međusobno povezali dva analitička modula (Slika 18).

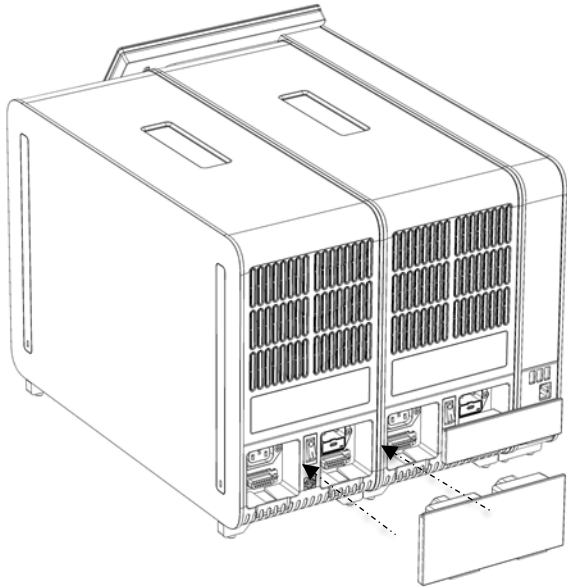

**Slika 18. Povezivanje mosta za dva analitička modula.**

7. Povežite most za prekid na zadnjoj strani analitičkog modula (Slika 19).

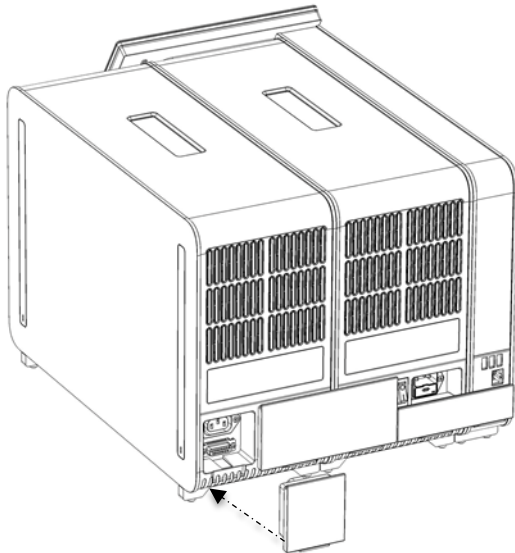

**Slika 19. Povezivanje mosta za prekid.**

8. Povežite kabl za napajanje koji je isporučen sa analizatorom QIAstat-Dx Analyzer 1.0 sa zadnjom stranom originalnog analitičkog modula (Slika 20).

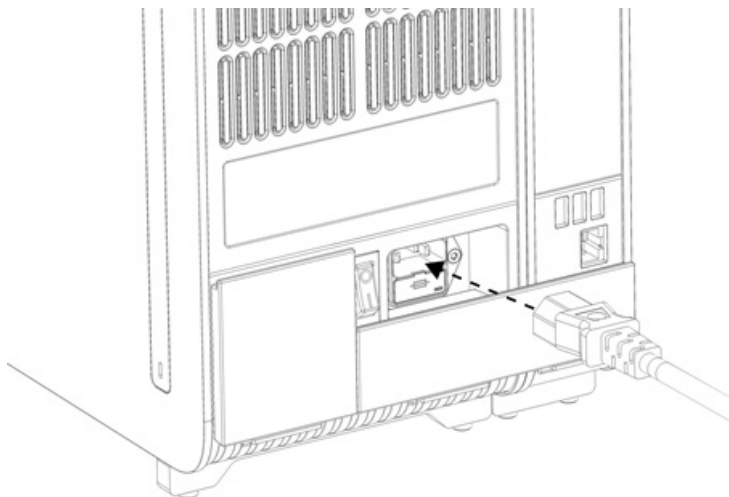

**Slika 20. Povezivanje kabla za napajanje.**

9. Priključite kabl za napajanje u utičnicu.
10. Uključite instrument pritiskom na prekidač za napajanje na zadnjoj strani analitičkog modula u položaj „I“ (Slika 21). Uverite se da su indikatori statusa na analitičkom i operativnom modulu plave boje.

**Napomena:** Ako je indikator statusa crvene boje, analitički modul je u kvaru. Zatražite pomoć od tehničke službe kompanije QIAGEN koristeći informacije o kontaktu u Odeljku 10.

**Napomena:** Instrument ne sme da bude u položaju koji otežava rukovanje prekidačem za napajanje.

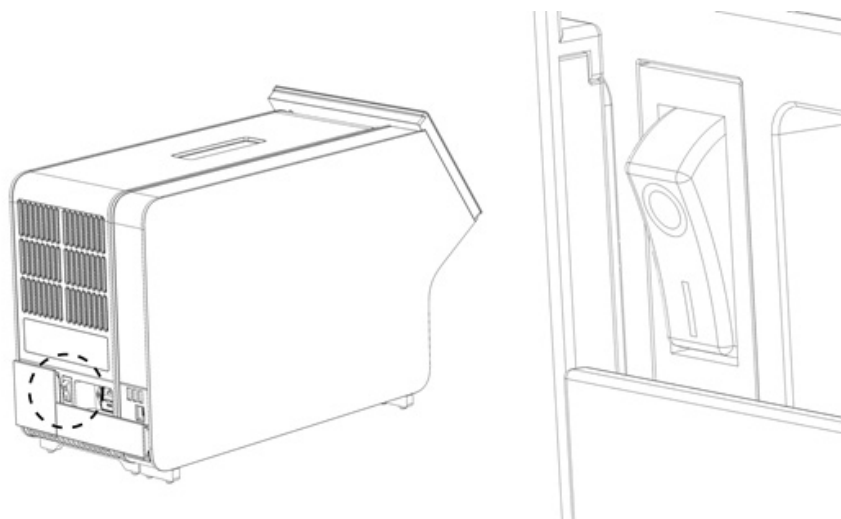

**Slika 21. Lociranje prekidača za napajanje i njegovo postavljanje u položaj „I“.**

11. Analizator QIAstat-Dx Analyzer 1.0 je sada spreman za konfigurisanje u skladu sa njegovom namenom. Pogledajte Odeljak 6.10 za konfigurisanje parametara sistema, podešavanje vremena i datuma sistema i konfigurisanje mrežne veze.

## 4.5 Ponovno pakovanje i otpremanje analizatora QIAstat-Dx Analyzer 1.0

Prilikom ponovnog pakovanja analizatora QIAstat-Dx Analyzer 1.0 radi otpremanja, morate koristiti originalni ambalažni materijal. Ako originalni ambalažni materijal nije dostupan, obratite se tehničkoj službi kompanije QIAGEN. Uverite se da je instrument pravilno pripremljen (pogledajte Odeljak 9.2) pre pakovanja i da ne predstavlja biološku ili hemijsku opasnost.

Da biste ponovo upakovali instrument:

1. Uverite se da je instrument isključen (pritisnite prekidač za napajanje u položaj „O“).
2. Izvucite kabl za napajanje iz utičnice.
3. Izvucite kabl za napajanje iz zadnje strane analitičkog modula.
4. Odvojite most za prekid na zadnjoj strani analitičkog modula.
5. Odvojite most za analitički/operativni modul koji povezuje operativni i analitički modul na zadnjoj strani analizatora QIAstat-Dx Analyzer 1.0.
6. Skinite zaštitne poklopce sa bočne strane analitičkog modula pomoću alatke za skidanje zaštitnih poklopaca.
7. Pomoću alatke za montažu analitičkog-operativnog modula olabavite dva zavrtnja koji povezuju operativni modul sa analitičkim modulom. Upakujte operativni modul u njegovu kutiju.
8. Ponovo stavite zaštitne poklopce na bočnu stranu analitičkog modula. Upakujte analitički modul sa delovima od stiropora u njegovu kutiju.

## 5 Izvođenje testa i pregled rezultata

**Napomena:** Slike prikazane u ovom korisničkom priručniku su samo primeri i mogu se razlikovati od ispitivanja do ispitivanja.

### 5.1 Pokretanje analizatora QIAstat-Dx Analyzer 1.0

1. Pritisnite dugme ON/OFF (UKLJUČIVANJE/ISKLJUČIVANJE) na prednjoj strani analizatora QIAstat-Dx Analyzer 1.0 da biste pokrenuli jedinicu (Slika 22).

**Napomena:** Prekidač za napajanje na zadnjoj stranu analitičkog modula mora da bude postavljen u položaj „I“. Indikatori operativnog i analitičkog modula postaju plavi u položaju „I“ (tj. kada su jedinice uključene).

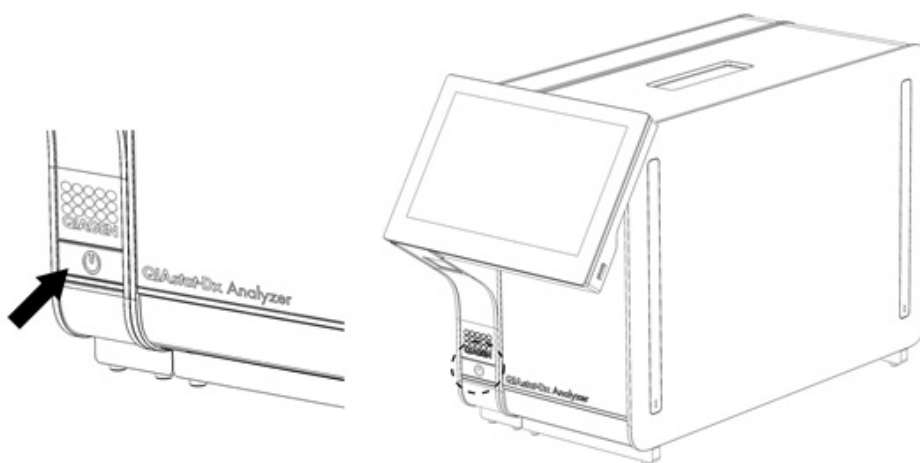

Slika 22 Pritisak na dugme ON/OFF (UKLJUČIVANJE/ISKLJUČIVANJE) za pokretanje instrumenta.

2. Sačekajte dok se ne prikaže **glavni** ekran i dok indikatori statusa analitičkog i operativnog modula ne postanu zeleni i ne prestanu da trepću.

**Napomena:** Nakon početne instalacije pojaviće se ekran **Login** (Prijavljivanje). Za više informacija pogledajte Odeljak 6.2.

**Napomena:** Nakon uspešne početne instalacije analizatora QIAstat-Dx Analyzer 1.0, administrator sistema mora da se prijavi za prvu konfiguraciju softvera. Za prijavljivanje prvi put, korisnički ID je „administrator“, a podrazumevana lozinka je „administrator“. Lozinka mora da se promeni nakon prvog prijavljivanja. Opcija User Access Control (Kontrola korisničkog pristupa) se automatski aktivira. Preporučuje se kreiranje najmanje jednog korisničkog naloga bez uloge „Administrator“.

### 5.2 Priprema kertridža za ispitivanje QIAstat-Dx

Izvućite kertridž za ispitivanje QIAstat-Dx iz njegovog pakovanja. Pojednosti o dodavanju uzorka u kertridž za ispitivanje QIAstat-Dx i informacije specifične za ispitivanje koji treba da bude izvršen potražite u uputstvu za upotrebu za dato ispitivanje (npr. QIAstat-Dx Respiratory Panel). Uvek se uverite da su oba poklopca za uzorke dobro zatvorena nakon dodavanja uzorka u kertridž za ispitivanje QIAstat-Dx.

## 5.3 Postupak izvođenja testa

Svi rukovaoci treba da nose odgovarajuću ličnu zaštitnu opremu, kao što su rukavice, kada dodiruju ekran osetljiv na dodir analizatora QIAstat-Dx Analyzer 1.0.

1. Pritisnite dugme  **Run Test** (Izvedi test) u gornjem desnom uglu ekrana **Main** (Glavno).

**Napomena:** Ako je eksterna kontrola (External Control, EC) omogućena i potrebno je da se izvede test eksterne kontrole (External Control, EC), prikazuje se podsetnik o izvođenju testa sa uzorkom eksterne kontrole (External Control, EC). Za više informacija pogledajte Odeljak 8.

**Napomena:** Ako je eksterna kontrola (External Control, EC) omogućena, a poslednji test eksterne kontrole (External Control, EC) koji je izveden na izabranom modulu nije uspeo, prikazaće se upozorenje. Korisnici moraju konkretno da odaberu da li ipak žele da izvedu test na izabranom modulu.

2. Kada se to od vas zatraži, skenirajte bar-kôd ID-a uzorka pomoću čitača bar-kodova integrisanog u operativni modul (Slika 23).

**Napomena:** U zavisnosti od konfiguracije analizatora QIAstat-Dx Analyzer 1.0, možda je moguće uneti ID uzorka preko virtuelne tastature ekrana osetljivog na dodir. Za više informacija pogledajte Odeljak 6.10.4.

**Napomena:** U zavisnosti od izabrane konfiguracije sistema, u ovom trenutku se može tražiti i unos ID-a pacijenta. Za više informacija pogledajte Odeljak 6.10.4.

**Napomena:** U zavisnosti od konfiguracije eksterne kontrole (External Control, EC), prikazaće se preklopno dugme sa oznakom EC Test (Test eksterne kontrole). Ovo dugme će ostati u isključenom položaju tokom izvođenja testa. Više informacija o eksternoj kontroli (External Control, EC) potražite u Odeljku 8.

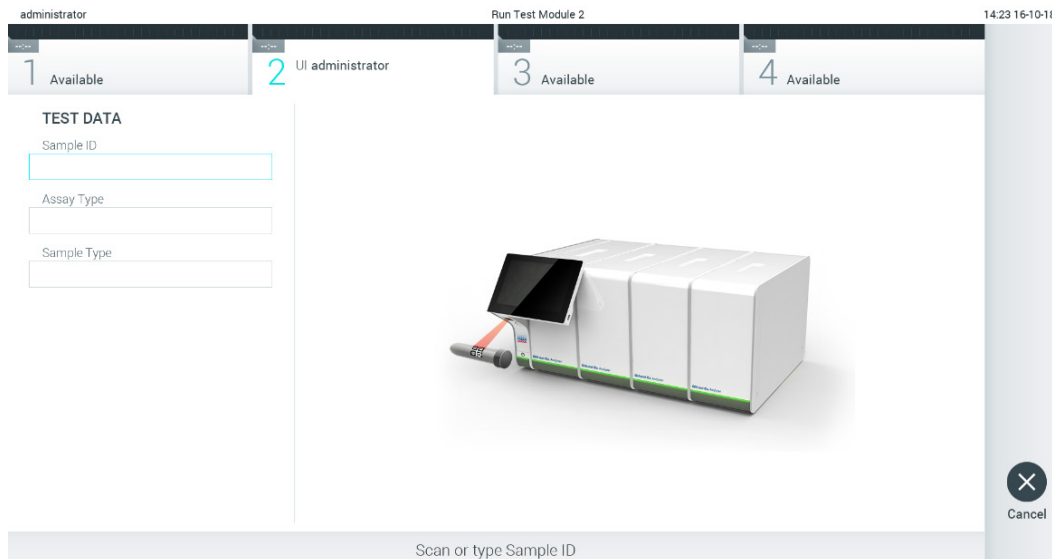

Slika 23. Skeniranje bar-kôda ID-a uzorka.

3. Kada se to od vas zatraži, skenirajte bar-kôd kertridža za ispitivanje QIAstat-Dx koji će se koristiti. Analizator QIAstat-Dx Analyzer 1.0 automatski prepoznaje ispitivanje koje treba da se izvede na osnovu bar-kôda kertridža za ispitivanje QIAstat-Dx (Slika 24).

**Napomena:** Analizator QIAstat-Dx Analyzer 1.0 neće prihvatiti kertridže za ispitivanje QIAstat-Dx sa isteklim rokom upotrebe, već korišćene kertridže ili kertridže za ispitivanja koji nisu instalirani na jedinici. U ovim slučajevima biće prikazana poruka o grešci. Za više informacija pogledajte Odeljak 10.2.



**Napomena:** Pogledajte Odeljak 6.9.3 za uputstva o uvozu i dodavanju ispitivanja u analizator QIAstat-Dx Analyzer 1.0.

**Napomena:** Ako je eksterna kontrola (External Control, EC) omogućena i treba da se izvede test eksterne kontrole (External Control, EC) ili prethodni test za izabrano ispitivanje nije uspeo na izabranom modulu, prikazaće se upozorenje. Korisnici moraju da potvrde da li žele da nastave, a obični korisnici ne mogu da nastave da podešavaju test. Za više informacija pogledajte Odeljak 8.

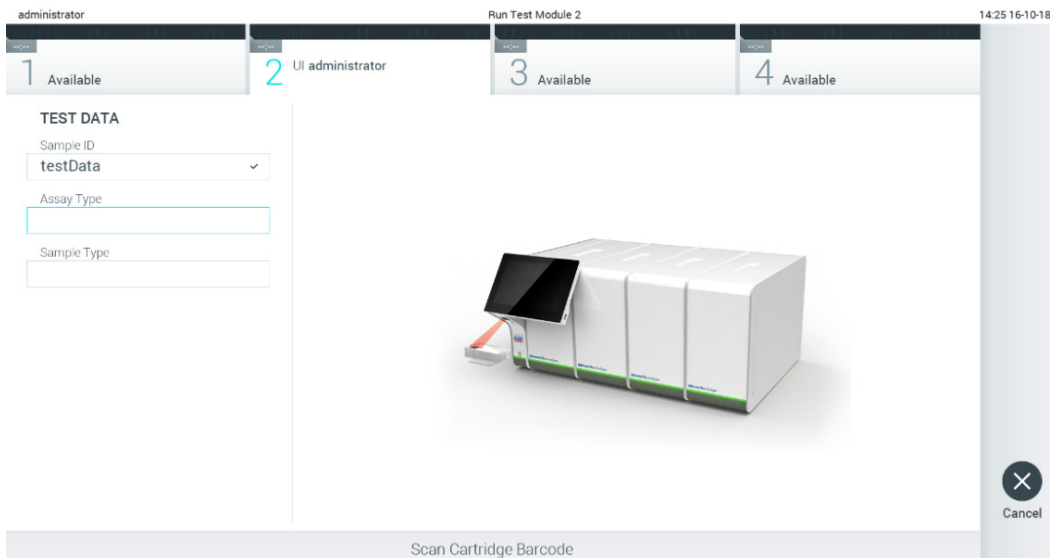

Slika 24. Skeniranje bar-kôda kertridža za ispitivanje QIAstat-Dx.

4. Ako je potrebno, izaberite odgovarajući tip uzorka sa liste (Slika 25).

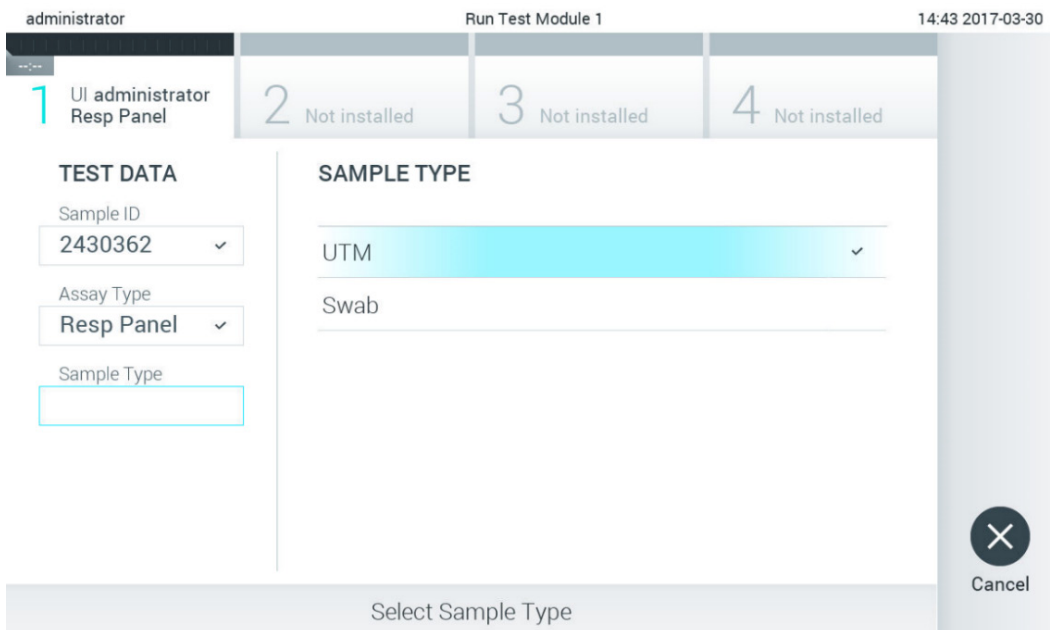

Slika 25. Biranje tipa uzorka.

5. Pojaviće se ekran **Confirm** (Potvrdi). Pregledajte unete podatke i izvršite sve potrebne izmene pritiskom na relevantna polja na ekranu osjetljivom na dodir i uređivanjem informacija (Slika 26).

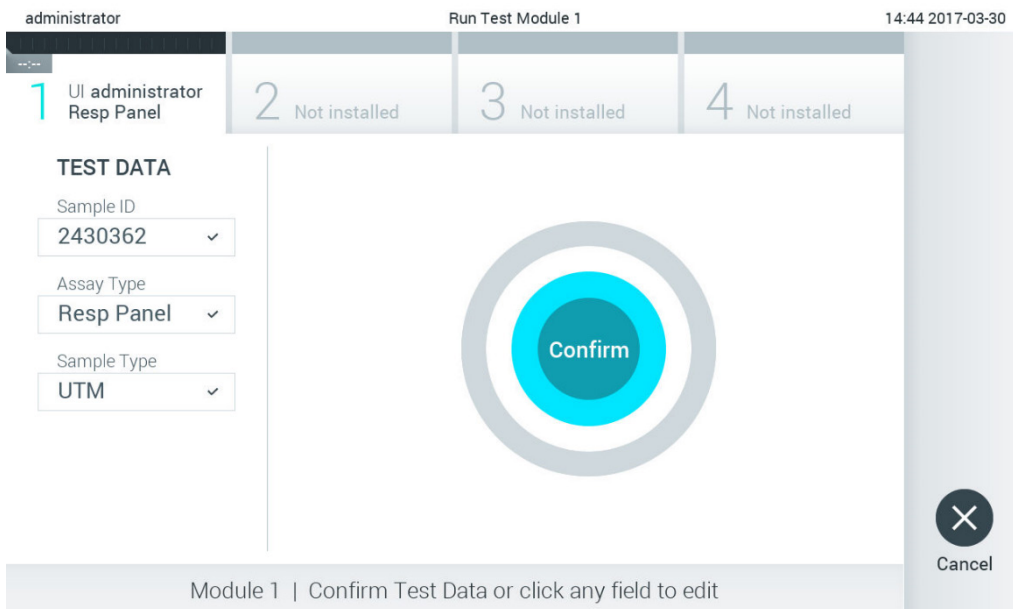

Slika 26. Ekran **Confirm** (Potvrdi).

6. Kada svi prikazani podaci budu tačni, pritisnite  **Confirm** (Potvrdi). Ako je potrebno, pritisnite odgovarajuće polje da biste uredili njegov sadržaj ili pritisnite **Cancel** (Otkazi) da biste otkazali test.
7. Uverite se da su oba poklopca za uzorke ulaza za bris i glavnog ulaza kertridža za ispitivanje QIAstat-Dx dobro zatvorena. Kada se ulaz za kertridž na gornjem delu analizatora QIAstat-Dx Analyzer 1.0 automatski otvori, ubacite kertridž za ispitivanje QIAstat-Dx tako da bar-kôd bude okrenut nalevo, a reakcione komore nadole (Slika 27).
- Napomena:** Kada je na operativni modul povezano više analitičkih modula, analizator QIAstat-Dx Analyzer 1.0 automatski bira analitički modul u kojem će biti izvršen test.
- Napomena:** Nema potrebe gurati kertridž za ispitivanje QIAstat-Dx u QIAstat-Dx Analyzer 1.0. Stavite ga pravilno u ulaz za kertridž i analizator QIAstat-Dx Analyzer 1.0 će automatski preneti kertridž u analitički modul.

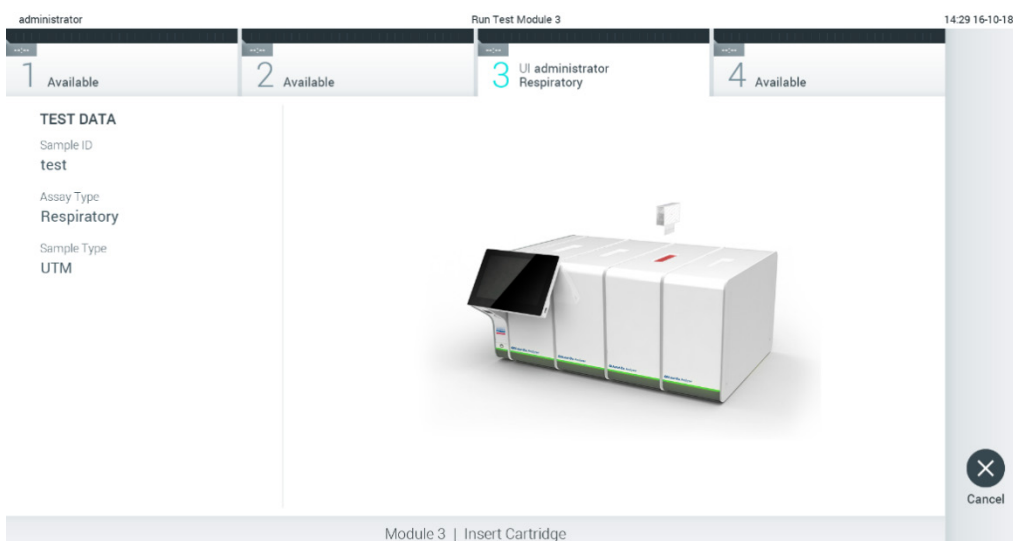

Slika 27. Ubacivanje kertridža za ispitivanje QIAstat-Dx u QIAstat-Dx Analyzer 1.0.

8. Nakon detektovanja kertridža za ispitivanje QIAstat-Dx, QIAstat-Dx Analyzer 1.0 će automatski zatvoriti poklopac ulaza za kertridž i pokrenuti izvođenje testa. Rukovaoc više ništa ne treba da radi da bi započeo analizu.

**Napomena:** QIAstat-Dx Analyzer 1.0 neće prihvatiti kertridž za ispitivanje QIAstat-Dx različit od onog koji je korišćen i skeniran tokom podešavanja testa. Ako se ubaci kertridž drugačiji od onog koji je skeniran, generisaće se greška i kertridž će biti automatski izbačen.

**Napomena:** Do ovog trenutka moguće je otkazati test pritiskom na dugme **Cancel** (Otkazi) u donjem desnom uglu ekrana.

**Napomena:** U zavisnosti od konfiguracije sistema, od rukovaoca se može tražiti da ponovo unese lozinku da bi započeo izvođenje testa.

**Napomena:** Poklopac ulaza za kertridž će se automatski zatvoriti nakon 30 sekundi ako kertridž za ispitivanje QIAstat-Dx nije postavljen u otvor. Ako se to dogodi, ponovite proceduru od koraka 5.

9. Dok je test u toku, preostalo vreme izvođenja se prikazuje na ekranu osetljivom na dodir (Slika 28).

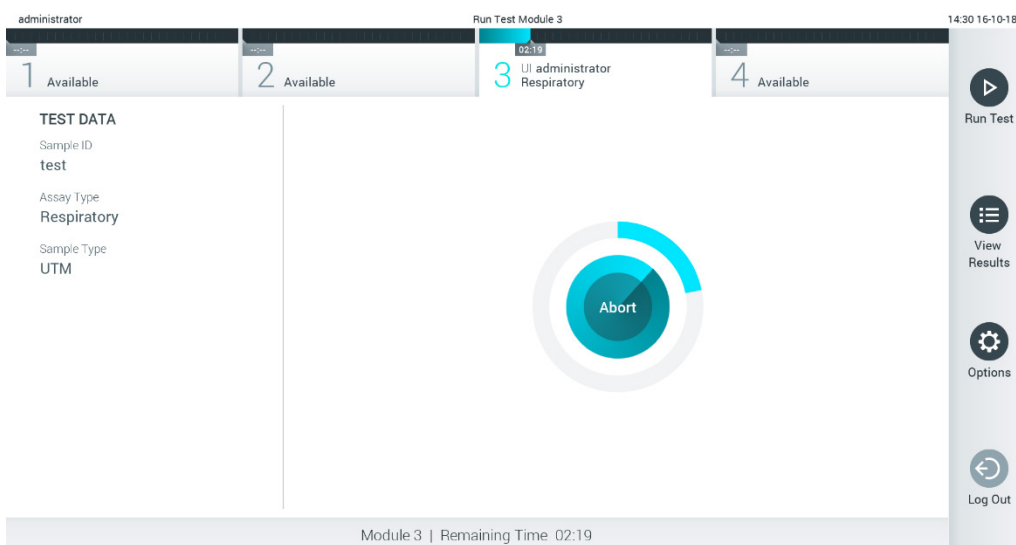

Slika 28. Izvođenje testa i prikaz preostalog vremena izvođenja.

10. Nakon završetka izvođenja testa prikazuje se ekran **Eject** (Izbaci) (Slika 29).

Pritisnite  Eject (Izbaci) na ekranu osetljivom na dodir da biste uklonili kertridž za ispitivanje QIAstat-Dx i odložili ga kao biološki opasan otpad u skladu sa svim nacionalnim, državnim i lokalnim zdravstvenim i bezbednosnim propisima i zakonima.

**Napomena:** Kertridž za ispitivanje QIAstat-Dx treba ukloniti kada se ulaz za kertridž otvori i izbaci kertridž. Ako se kertridž ne ukloni nakon 30 sekundi, automatski će se vratiti u analizator QIAstat-Dx Analyzer 1.0 i poklopac ulaza za kertridž će se zatvoriti. Ako dođe do toga, pritisnite **Eject** (Izbaci) da biste ponovo otvorili poklopac ulaza za kertridž i zatim uklonite kertridž.

**Napomena:** Upotrebljeni kertridži za ispitivanje QIAstat-Dx moraju da se bace. Nije moguće ponovo upotrebiti kertridže za testove za koje je izvođenje počelo, a zatim otkazano od strane rukovaoca ili za koje je detektovana greška.

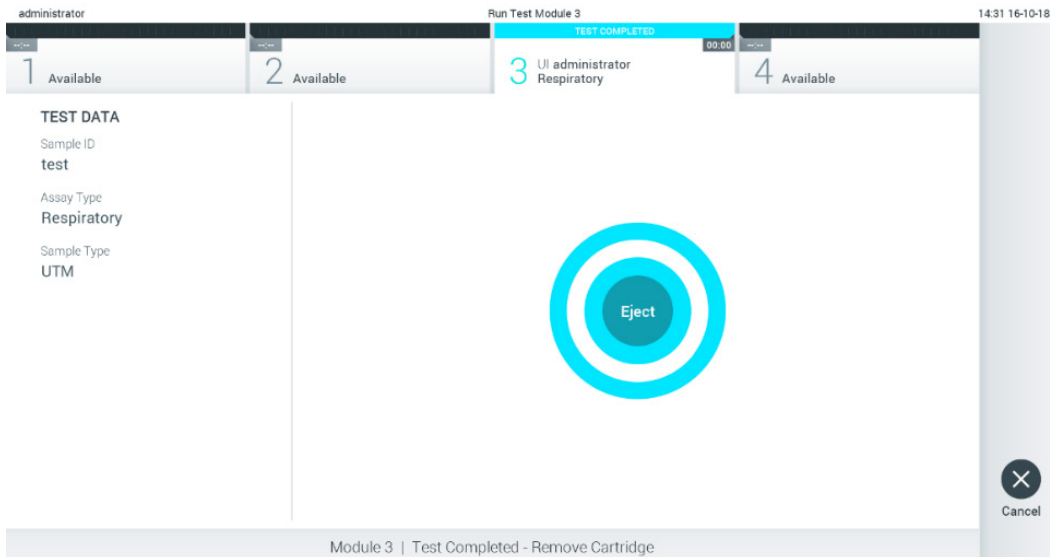

Slika 29. Prikaz ekrana Eject (Izbaci).

11. Nakon izbacivanja kertridža za ispitivanje QIAstat-Dx, prikazaće se ekran **Summary** (Sažetak) sa rezultatima (Slika 30). Za više informacija pogledajte Odeljak 5.5.

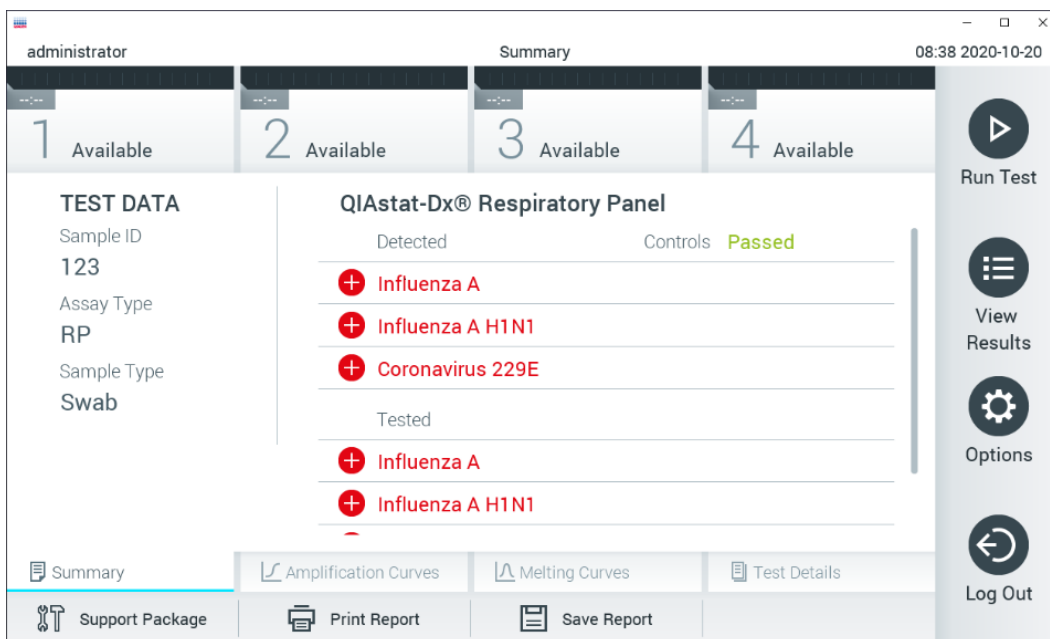

Slika 30. Ekran Summary (Sažetak) sa rezultatima.

**Napomena:** Ako dođe do greške sa analitičkim modulom tokom izvođenja testa, možda će proći neko vreme dok se ne prikaže sažetak izvođenja i dok izvođenje ne postane vidljivo u pregledu **View Results** (Prikaz rezultata).

## 5.4 Otkazivanje izvođenja testa

Ako je izvođenje testa već u toku, pritiskom na **Abort** (Odustani) izvođenje testa se prekida (Slika 31).

**Napomena:** Upotrebljeni kertridži za ispitivanje QIAstat-Dx moraju da se bace. Nije moguće ponovo upotrebiti kertridže za testove za koje je izvođenje počelo, a zatim otkazano od strane rukovaoca ili za koje je detektovana greška.

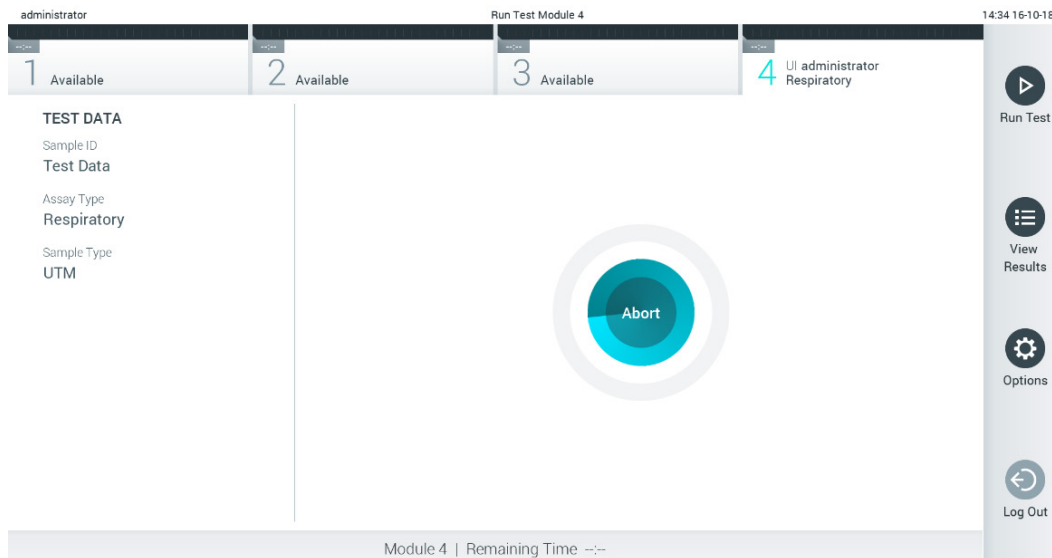

Slika 31. Otkazivanje izvođenja testa.

Nakon odustajanja od testa, kertridž za ispitivanje QIAstat-Dx više ne može da se obrađuje i ne može ponovo da se koristi. Nakon pritiska na **Abort** (Prekini), pojavljuje se dijalog koji traži od rukovaoca da potvrdi otkazivanje testa (Slika 32).

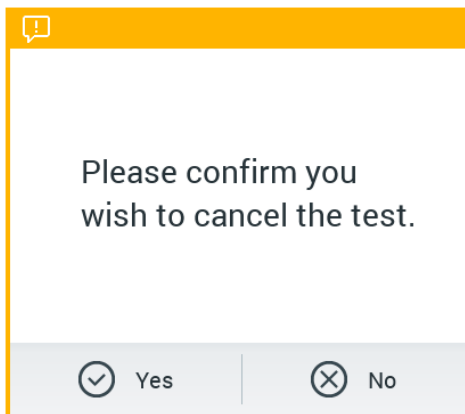

Slika 32. Dijalog za potvrdu otkazivanja izvođenja testa.

## 5.5 Pregled rezultata

QIAstat-Dx Analyzer 1.0 automatski tumači i čuva rezultate testova. Nakon izbacivanja kertridža za ispitivanje QIAstat-Dx, automatski se prikazuje ekran **Summary** (Sažetak) sa rezultatima (Slika 33).

**Napomena:** Pogledajte uputstvo za upotrebu specifično za ispitivanje za moguće rezultate i instrukcije o načinu tumačenja rezultata ispitivanja.

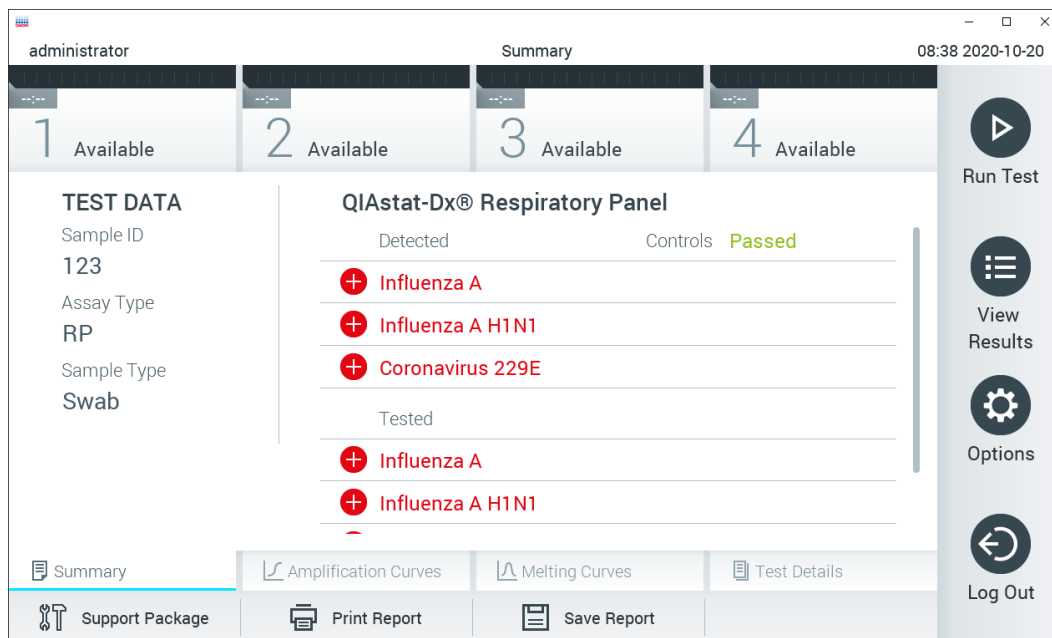

Slika 33. Primer ekrana Summary (Sažetak) sa rezultatima na kojem su prikazani Test Data (Podaci o testu) u levom panelu i Summary (Sažetak) testa u glavnom panelu.

Na glavnom delu ekrana se nalaze sledeće tri liste i rezultati su označeni bojama i simbolima:

- Prva lista sadrži sve patogene otkrivene i identifikovane u uzorku, kojima prethodi znak **+** i koji su obojeni crvenom bojom.
- Druga lista sadrži sve ekvivokalne patogene, kojima prethodi upitnik **?** i koji su obojeni žutom bojom.
- Treća lista sadrži sve patogene testirane u uzorku. Ispred patogena koji su otkriveni i identifikovani stoji znak **+** i prikazani su u crvenoj boji. Ispred patogena koji su testirani ali nisu detektovani stoji znak **-** i prikazani su u zelenoj boji. Ekvivokalnim patogenima prethodi upitnik **?** i oni su obojeni žutom bojom.

**Napomena 1:** Patogeni koji su otkriveni i identifikovani u uzorku prikazani su na svim listama.

**Napomena 2:** Dodatne detalje možete pronaći u uputstvu za upotrebu konkretnog ispitivanja.

Ukoliko test nije uspešno obavljen, prikazuje se poruka „Failed“ (Nije uspelo) iza koje sledi određeni Error Code (Kôd greške).

Na levoj strani ekrana su prikazani sledeći Test Data (Podaci o testu):

- Sample ID (ID uzorka)
- Patient ID (ID pacijenta) (ako je dostupan)
- Assay Type (Tip ispitivanja)
- Sample Type (Tip uzorka)
- LIS Upload Status (Status otpremanja u LIS) (ako je to primenljivo)

U zavisnosti od prava na pristup koja ima rukovaoc, dodatni podaci o ispitivanju su dostupni preko kartica u dnu ekrana (npr. dijagrami amplifikacije, krive topljenja i pojedinosti o testu).

Podaci o ispitivanju mogu da se izvezu pritiskom na **Save Report** (Sačuvaj izveštaj) na donjoj traci ekrana.

Izveštaj može da se pošalje na štampač pritiskom na **Print Report** (Štampaj izveštaj) na donjoj traci ekrana.

Paket podrške za izabranu obradu ili sve neuspešne obrade može se kreirati pritiskom na **Support Package** (Paket podrške) na donjoj traci ekrana (Slika 34). Ako je potrebna podrška, pošaljite paket podrške tehničkoj službi kompanije QIAGEN.

### 5.5.1 Pregled kriva amplifikacije

Da biste pregledali krive amplifikacije, pritisnite karticu  **Amplification Curves** (Krive amplifikacije) (Slika 34). Ova funkcija možda nije dostupna za sva ispitivanja.

**Napomena:** Imajte u vidu da krive amplifikacije nisu predviđene za tumačenje rezultata testa.



Slika 34. Ekran Amplification Curves (Krive amplifikacije) (kartica PATHOGENS (PATOGENI)).

Pojedinosti o testiranim patogenima i internim kontrolama prikazane su na levoj strani, a krive amplifikacije prikazane su na sredini.

**Napomena:** Ako je opcija **User Access Control** (Kontrola korisničkog pristupa) omogućena (pogledajte Odeljak 6.8) na QIAstat-Dx Analyzer 1.0, ekran **Amplification Curves** (Krive amplifikacije) dostupan je samo za rukovaoce sa pravom pristupa.

Pritisnite karticu **PATHOGENS** (PATOGENI) na levoj strani za prikaz dijagrama koji odgovaraju testiranim patogenima. Pritisnite naziv patogena za izbor patogena koji će biti prikazani na dijagramu amplifikacije. Moguće je izabrati jedan, više ili nijedan patogen. Svakom patogenu na izabranoj listi biće dodeljena boja koja odgovara krivi amplifikacije povezanoj sa tim patogenom. Patogeni koji nisu izabrani biće prikazani sivom bojom.

Odgovarajuće vrednosti  $C_T$  i fluorescencije parametra praćenja prikazane su ispod naziva svakog patogena.

Pritisnite karticu **CONTROLS** (KONTROLE) na levoj strani da biste pregledali interne kontrole i izabrali one interne kontrole koje će biti prikazane na dijagramu amplifikacije. Pritisnite krug pored naziva interne kontrole da biste je izabrali ili poništili izbor (Slika 35).



Slika 35. Ekran Amplification Curves (Krive amplifikacije) (kartica CONTROLS (KONTROLE)) na kojem su prikazane interne kontrole.

Dijagram amplifikacije prikazuje krivu podataka za izabrane patogene ili interne kontrole. Za promenu između logaritamske i linearne skale za Y-osu, pritisnite dugme **Lin (Linearna)** ili **Log (Logaritamska)** u donjem levom uglu dijagrama.

Skala X-ose i Y-ose može se podešavati pomoću plavih birača ● na svakoj osi. Pritisnite i zadržite plavi birač, a zatim ga premestite na željeno mesto na osi. Premestite plavi birač na početak ose da biste se vratili na podrazumevane vrednosti.

## 5.5.2 Pregled kriva topljenja

Da biste videli krive topljenja u testu, pritisnite karticu **Melting Curves** (Krive topljenja).

Pojedinosti o testiranim patogenima i internim kontrolama prikazane su na levoj strani, a krive topljenja prikazane su na sredini.

**Napomena:** Kartica **Melting Curves** (Krive topljenja) je dostupan samo za analize koje sadrže analizu topljenja.

**Napomena:** Ako je omogućena opcija **User Access Control** (Kontrola korisničkog pristupa) (pogledati Odeljak 6.8) na analizatoru QIAstat-Dx Analyzer 1.0, ekran **Melting Curves** (Krive topljenja) dostupan je samo za rukovaoce sa pravom pristupa.



Pritisnite karticu **PATHOGENS** (PATOGENI) na levoj strani da biste prikazali testirane patogene. Pritisnite krug pored naziva patogena da biste izabrali krive topljenja patogena koje će biti prikazane. Moguće je izabrati jedan, više ili nijedan patogen. Svakom patogenu na izabranoj listi biće dodeljena boja koja odgovara krivoj topljenja povezanoj sa tim patogenom. Patogeni koji nisu izabrani biće prikazani sivom bojom. Ispod svakog patogena prikazana je temperatura topljenja.

Pritisnite karticu **CONTROLS** (KONTROLE) na levoj strani da biste pregledali interne kontrole i izabrali one interne kontrole koje će biti prikazane na dijagramu topljenja. Pritisnite krug koji se nalazi pored naziva kontrole da biste je izabrali ili poništili izbor.

Interne kontrole koje su prošle analizu prikazane su zelenom bojom i imaju oznaku „Passed Controls“ (Uspešne kontrole), dok su one koje nisu prošle prikazane crvenom bojom i imaju oznaku „Failed Controls“ (Neuspešne kontrole).

Skala X-ose i Y-ose može se podešavati pomoću plavih birača  na svakoj osi. Pritisnite i zadržite plavi birač, a zatim ga premestite na željeno mesto na osi. Premestite plavi birač na početak ose da biste se vratili na podrazumevane vrednosti.

### 5.5.3 Pregled pojedinosti o testu

Pritisnite  **Test Details** (Pojedinosti o testu) da biste videli više detalja testa. Listajte nadole da biste videli kompletan izveštaj.

Sledeće Test Details (Pojedinosti o testu) prikazane su na sredini ekrana (Slika 36):

- User ID (ID korisnika)
- Cartridge SN (Serijski broj kertridža)
- Cartridge Expiration Date (Rok upotrebe kertridža)
- Module SN (Serijski broj modula)
- Test Status (Status testa) (Completed (Završeno), Failed (Nije uspelo) ili Canceled (Otkazano) od strane rukovaoca)
- Error Code (Kôd greške) (ako je primenljivo)
- Error Message (Poruka o grešci) (ako je primenljivo)
- Test Start Date and Time (Datum i vreme početka testa)
- Test Execution Time (Vreme izvođenja testa)
- Assay Name (Naziv ispitivanja)
- Test ID (ID testa)
- Test Result (Rezultat testa) (za svaki analit, ukupni rezultat testa: Positive (Pozitivno) [pos], Positive with Warning (Pozitivno sa upozorenjem) [pos\*], Negative (Negativno) [neg], Invalid (Nevažće) [inv], Failed (Nije uspelo) [fail] ili Successful (Uspešno) [suc]. Pogledajte uputstvo za upotrebu specifično za ispitivanje za pojedinosti o mogućim rezultatima i njihovom tumačenju)
- List of analytes (Lista analita) koji su testirani (grupisanih prema Detected Pathogen (Detektovani patogen), Equivocal (Ekvivokalno), Not Detected Pathogens (Bez detektovanih patogena), Invalid (Nevažće), Not Applicable (Nije primenljivo), Out of Range (Izvan opsega), Passed Controls (Uspešne kontrole) i Failed Controls (Neuspele kontrole)) sa  $C_T$  i fluorescencijom parametra praćenja (ako je dostupna za ispitivanje)
- Lista internih kontrola sa  $C_T$  i fluorescencijom parametra praćenja (ako je dostupna za ispitivanje)

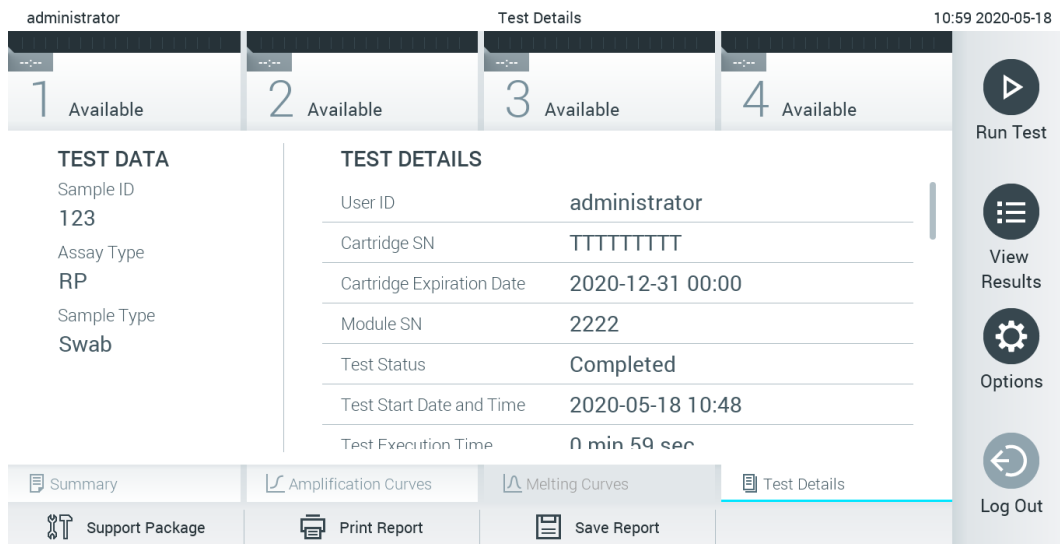

Slika 36. Primer ekrana koji prikazuje Test Data (Podaci o testu) u levom panelu i Test Details (Pojediniosti o testu) u glavnom panelu.

#### 5.5.4 Pregledanje rezultata iz prethodnih testova

Da biste pregledali rezultate iz prethodnih testova koji su uskladišteni u spremištu rezultata, pritisnite  **View Results** (Prikaz rezultata) na traci glavnog menija (Slika 37).

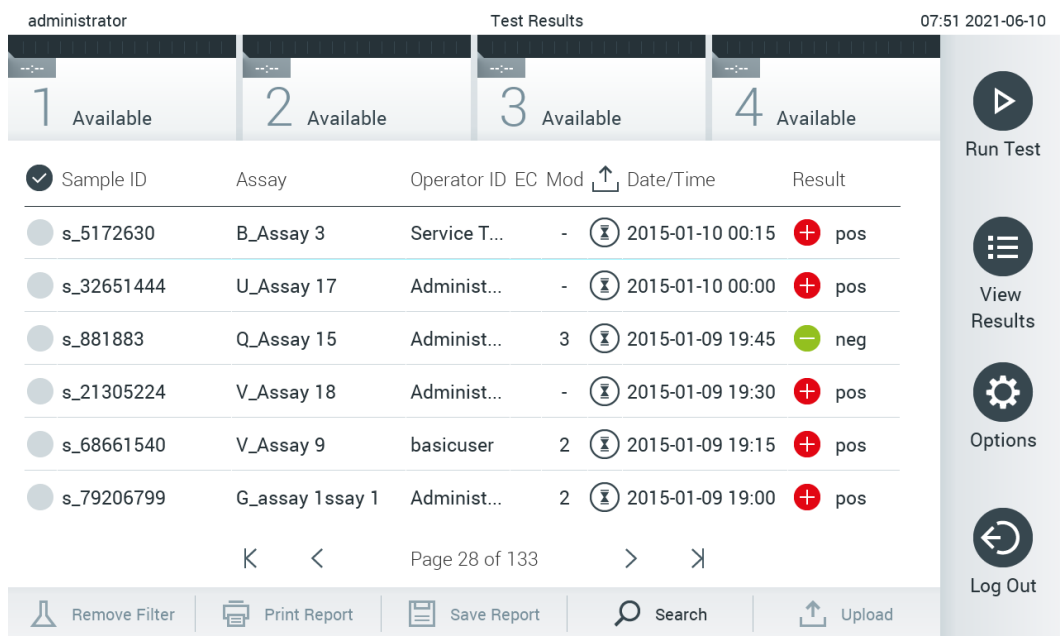

Slika 37. Primer ekrana View Results (Prikaz rezultata).

Sledeće informacije su dostupne za svaki izvršeni test (Slika 38):

- Sample ID (ID uzorka)
- Assay (Test) (naziv ispitivanja)
- Operator ID (ID rukovaoca)
- Eksterna kontrola (External Control, EC) (ako je obavljen test eksterne kontrole (External Control, EC))

- Mode (Mod) (analitički modul na kom je izvršen test)
- Upload status (Status otpremanja) (vidljiv samo ako je aktiviran putem HIS/LIS postavki)
- Date/Time (Datum/Vreme) (datum i vreme završetka testa)
- Result (Rezultat) (ishod testa: positive (pozitivno) [pos], pos with warning (pozitivno sa upozorenjem) [pos\*], negative (negativno) [neg], invalid (nevažeće) [inv], failed (nije uspeo) [fail] ili successful (uspešno) [suc], EC passed (uspešna eksterna kontrola) [ecpass] ili EC failed (neuspešna eksterna kontrola) [ecfail])

**Napomena:** Mogući ishodi su specifični za ispitivanje (tj. neki ishodi možda nisu primenljivi za svako ispitivanje). Pogledajte uputstvo za upotrebu specifično za ispitivanje.

**Napomena:** Ako je opcija **User Access Control** (Kontrola korisničkog pristupa) omogućena (pogledajte Odeljak 6.8) na analizatoru QIAstat-Dx Analyzer 1.0, podaci za koje korisnik nema prava pristupa biće sakriveni zvezdicom.

**Napomena:** Informacije o pregledu prethodnih testova koji su arhivirani ručno ili automatski potražite u Odeljku 6.7.2.

Izaberite jedan ili više rezultata testa tako što ćete pritisnuti **sivi krug** sa leve strane ID-a uzorka. Pored izabranih rezultata pojavice se **znak potvrde**. Da biste opozvali izbor rezultata, pritisnite **znak potvrde**. Kompletna lista rezultata se može izabrati pritiskom na  krug sa kvačicom u gornjem redu (Slika 38).









Sample ID	Assay	Operator ID	EC	Mod	Date/Time	Result
<input checked="" type="checkbox"/> s_5172630	B_Assay 3	Service T...	-	⌚	2015-01-10 00:15	pos
<input checked="" type="checkbox"/> s_32651444	U_Assay 17	Administ...	-	⌚	2015-01-10 00:00	pos
<input checked="" type="checkbox"/> s_881883	Q_Assay 15	Administ...	3	⌚	2015-01-09 19:45	neg
<input type="checkbox"/> s_21305224	V_Assay 18	Administ...	-	⌚	2015-01-09 19:30	pos
<input type="checkbox"/> s_68661540	V_Assay 9	basicuser	2	⌚	2015-01-09 19:15	pos
<input type="checkbox"/> s_79206799	G_assay 1ssay 1	Administ...	2	⌚	2015-01-09 19:00	pos

**Slika 38. Primer biranja opcije Test Results (Rezultati testa) na ekranu View Results (Prikaz rezultata).**

Pritisnite bilo gde u redu testa za pregled rezultata za određeni test. Pritisnite naslov kolone (npr., **Sample ID** (ID oznaka uzorka)) da biste sortirali listu po rastućem ili opadajućem redosledu prema tom parametru. Lista se može sortirati samo prema jednoj koloni istovremeno. U koloni **Result** (Rezultat) prikazuje se ishod svakog testa (Tabela 1).

**Napomena:** Mogući ishodi su specifični za ispitivanje (tj. neki ishodi možda nisu primenljivi za svako ispitivanje). Pogledajte uputstvo za upotrebu specifično za ispitivanje.

**Tabela 1. Opis rezultata testa**

Ishod	Rezultat	Opis
Positive (Pozitivno)	 pos	Najmanje jedan analit je pozitivan
Positive with warning (Pozitivno sa upozorenjem)	 pos*	Najmanje jedan analit je pozitivan, ali je interna kontrola ispitivanja neuspešna
Negative (Negativno)	 neg	Nisu detektovani analiti
Failed (Nije uspeo)	 fail	Test nije uspeo jer je došlo do greške, korisnik je otkazao test ili test eksterne kontrole (External Control, EC) nije uspeo, ali korisnik nema prava pristupa za prikaz rezultata testa.
Invalid (Nevažeće)	 inv	Test je nevažeći
Successful (Uspešno)	 suc	Test je pozitivan, pozitivan sa upozorenjem, negativan ili sa uspešnom eksternom kontrolom (External Control, EC), ali korisnik nema prava pristupa za prikaz rezultata testa
EC Passed (Uspešna eksterna kontrola)	 ecpass	Test eksterne kontrole (External Control, EC) je bio uspešan, to jest, svi analiti su imali očekivani rezultat.
EC Failed (Neuspešna eksterna kontrola)	 ecfail	Test eksterne kontrole (external control, EC) nije bio uspešan, što znači da najmanje jedan analit nije imao očekivani rezultat.

**Napomena:** Detaljan opis rezultata potražite u uputstvu za upotrebu ispitivanja za test koji se obavlja.

Uverite se da je štampač povezan sa analizatorom QIAstat-Dx Analyzer 1.0 i da je instaliran odgovarajući upravljački program (Dodatak 12.1). Pritisnite **Print Report** (Štampaj izveštaj) da biste odštampali jedan ili više izveštaja za jedan ili više odabranih rezultata.

Pritisnite **Save Report** (Sačuvaj izveštaj) da biste sačuvali jedan ili više izveštaja za jedan ili više izabranih rezultata u PDF formatu na eksterni USB skladišni uređaj. Izaberite vrstu izveštaja: List of Tests (Lista testova) ili Test Reports (Izveštaji o testu).

**Napomena:** Isporučeni USB uređaj za skladištenje preporučuje se za kratkotrajno skladištenje i prenos podataka. Korišćenje USB uređaja za skladištenje podleže ograničenjima (npr. kapacitet memorije ili rizik od zamene podataka), što treba uzeti u obzir pre upotrebe.

Pritisnite **Search** (Pretraži) da biste pretražili rezultate testa prema Sample ID (ID uzorka), Assay (Ispitivanje) i Operator ID (ID rukovaoca). Unesite nisku za pretragu pomoću virtuelne tastature i pritisnite **Enter** da biste započeli pretragu. U rezultatima pretrage biće prikazani samo podaci koji sadrže tekst za pretragu. Ako je lista rezultata filtrirana, pretraga će se odnositi samo na filtriranu listu. Pritisnite i zadržite naslov kolone da biste primenili filter na osnovu tog parametra. Za neke parametre, kao što je Sample ID (ID uzorka), prikazaće se virtuelna tastatura kako bi mogla da se unese niska za pretragu za filter. Za druge parametre, kao što je Assay (Ispitivanje), otvoriće se dijalog sa listom ispitivanja uskladištenih u spremištu. Izaberite jedan ili više ispitivanja da biste filtrirali samo testove obavljene sa izabranim ispitivanjima.

Simbol  sa leve strane naslova kolone ukazuje na to da je filter te kolone aktivan. Filter možete da uklonite tako što ćete pritisnuti **Remove Filter** (Ukloni filter) na traci podmenija.

### 5.5.5 Izvoz rezultata na USB disk

Sa bilo koje kartice na ekranu **View Results** (Prikaz rezultata) izaberite **Save Report** (Sačuvaj izveštaj) da biste izvezli i sačuvali kopiju rezultata testa u PDF formatu na USB disk. Ulaz za USB se nalazi na prednjoj strani analizatora QIAstat-Dx Analyzer 1.0 (Slika 39).

**Napomena:** Isporučeni USB uređaj za skladištenje preporučuje se za kratkotrajno čuvanje i prenos podataka. Korišćenje USB uređaja za skladištenje podleže ograničenjima (npr. kapacitet memorije ili rizik od zamene podataka), što treba uzeti u obzir pre upotrebe.

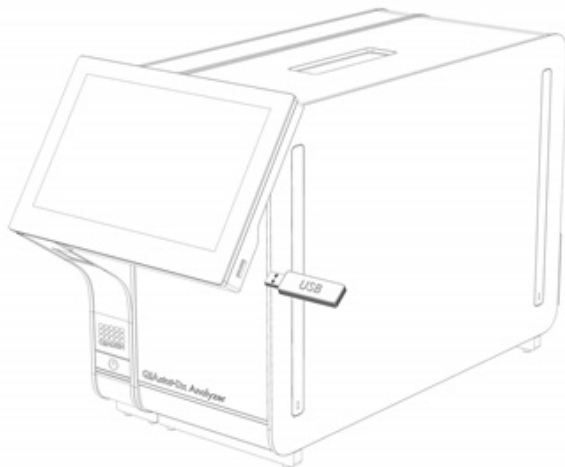

Slika 39. Lokacija ulaza za USB.

### 5.5.6 Štampanje rezultata

Uverite se da je štampač povezan sa analizatorom QIAstat-Dx Analyzer 1.0 i da je instaliran odgovarajući upravljački program (više informacija o instalaciji upravljačkog programa potražite u Dodatku 11.1). Pritisnite **Print Report** (Štampaj izveštaj) da biste poslali kopiju rezultata testa štampaču.

### 5.5.7 Kreiranje paketa podrške

Ako vam je potrebna podrška, paket podrške koji sadrži sve potrebne informacije o obradi, systemske i tehničke datoteke evidencije može se kreirati i dostaviti tehničkoj službi kompanije QIAGEN. Da biste kreirali paket podrške, pritisnite **Support Package** (Paket podrške). Pojaviće se dijalog i može se kreirati paket podrške za izabrani test ili sve neuspele testove (Slika 40). Sačuvajte paket podrške na USB uređaj za skladištenje. Ulaz za USB se nalazi na prednjoj strani analizatora QIAstat-Dx Analyzer 1.0 (Slika 39).

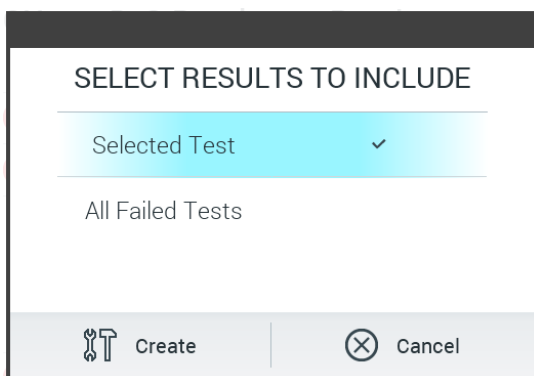

Slika 40. Kreiranje Support Package (Paket podrške).

**Napomena:** Isporučeni USB uređaj za skladištenje preporučuje se za kratkotrajno skladištenje i prenos podataka. Korišćenje USB uređaja za skladištenje podleže ograničenjima (npr. kapacitet memorije ili rizik od zamene podataka), što treba uzeti u obzir pre upotrebe.

**Napomena:** Ako vam je potrebna podrška, kreirajte paket podrške ubrzo nakon što se problem pojavi. Zbog ograničenog kapaciteta za skladištenje i konfiguracije sistema, systemske i tehničke datoteke evidencije određenog vremenskog intervala mogu se automatski izbrisati tokom nastavka upotrebe sistema.

## 6 Funkcije i opcije sistema

U ovom odeljku dat je opis svih dostupnih funkcija i opcija analizatora QIAstat-Dx Analyzer 1.0 koje omogućavaju prilagođavanje postavki instrumenta.

### 6.1 Glavni ekran

Na **glavnom** ekranu moguće je pregledati status analitičkih modula i prelaziti na različite odeljke (**Login** (Prijavlivanje), **Run Test** (Izvrši test), **View Results** (Prikaz rezultata), **Options** (Opcije) i **Log Out** (Odjavi se)) korisničkog interfejsa (Slika 41).

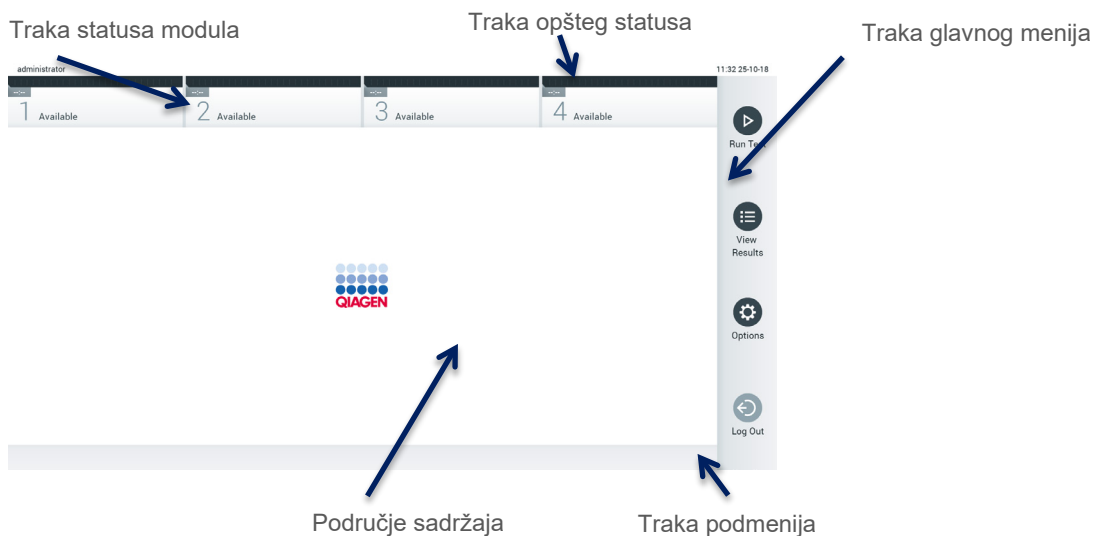

Slika 41. Glavni ekran ekrana osetljivog na dodir analizatora QIAstat-Dx Analyzer 1.0.

Glavni ekran sadrži sledeće elemente:

- Traka opšteg statusa
- Traka statusa modula
- Traka glavnog menija
- Područje sadržaja
- Traka menija kartice (prikazuje se opcionalno, u zavisnosti od ekrana)
- Traka podmenija i traka uputstava (prikazuje se opcionalno, u zavisnosti od ekrana)

#### 6.1.1 Traka opšteg statusa

Traka opšteg statusa pruža informacije o statusu sistema (Slika 42). ID prijavljenog korisnika se prikazuje na levoj strani. Naslov ekrana se pojavljuje u sredini, a datum i vreme sistema se pojavljuju na desnoj strani.



Slika 42. Traka opšteg statusa.

## 6.1.2 Traka statusa modula

Traka statusa modula prikazuje status svakog analitičkog modula (1–4) dostupnog u sistemu u odgovarajućim okvirima statusa (Slika 43). Ako nijedan analitički modul nije dostupan za tu poziciju, u okvirima se prikazuje poruka „Not Installed“ (Nije instalirano).



Slika 43. Traka statusa modula.

Kliknite na okvir koji odgovara datom analitičkom modulu da biste pristupili detaljnijim informacijama (pogledajte Stranica statusa modula). Stanja modula koja mogu da se prikažu u okviru statusa na traci statusa modula su prikazana u Tabeli 2.

Tabela 2. Stanja modula koja mogu da se prikažu u okvirima statusa

Stanje	Opis
Not installed (Nije instaliran)	Nijedan analitički modul nije instaliran na toj poziciji.
Excluded (Isključen)	Korisnik je isključio analitički modul preko korisničkih postavki.
Error (Greška)	Analitički modul je prijavio ozbiljnu grešku. Analitički modul je u kvaru.
Initializing (Inicijalizacija)	Analitički modul se pokreće i obavlja samotestiranje.
Available (Dostupan)	Analitički modul je dostupan za novi test. Nijedan test se ne izvršava u ovom analitičkom modulu, nijedan kertridž za ispitivanje QIAstat-Dx nije ubačen i poklopac ulaza za kertridž je zatvoren.
Test running (Test je u toku)	Korisnički „administrator“ trenutno izvršava test Resp_3018_19c na analitičkom modulu br. 1. Do završetka testa je ostalo 32 minuta i 14 sekundi.
Test completed (Test je obavljen)	Korisnički „administrator“ je izvršio test iz respiratornog panela na analitičkom modulu br. 1. Traka toka u okviru će pokazati status testa: TEST COMPLETED (TEST JE OBAVLJEN): test je uspešno obavljen. TEST FAILED (TEST NIJE USPEO): test je obavljen, ali je došlo do greške. TEST CANCELED (TEST JE OBUSTAVLJEN): korisnik je otkazao test. Kada se kertridž za ispitivanje QIAstat-Dx ukloni i kada se zatvori poklopac ulaza za kertridž, analitički modul će ponovo biti dostupan.
Eject cartridge (Izbaci kertridž)	Analitički modul sadrži kertridž za ispitivanje QIAstat-Dx i poklopac ulaza za kertridž je zatvoren, ali nijedan test trenutno nije u toku. Ovo se može desiti u sledećim situacijama: Kertridž nije uklonjen nakon izbacivanja jer je test otkazan ili završen. Sistem je isključen a kertridž je ostao u analitičkom modulu.

### 6.1.3 Stranica statusa modula

Stranica Module status (Status modula) prikazuje informacije kao što su položaj, serijski broj, revizija hardvera i trenutna verzija softvera. Osim toga, prikazuju se greške koje se tiču izabranog analitičkog modula, kao i informacije o softverskim i hardverskim komponentama (Slika 44).

Traka sa uputstvima prikazuje dugme za ponovno pokretanje koje može da se koristi za ponovno pokretanje izabranog modula, bez potrebe za ponovnim pokretanjem uređaja. Dugme je omogućeno samo kada je izabrani modul u stanju greške ili „out of order“ (u kvaru).

**Napomena:** Možda će i dugme **Restart** (Ponovo pokreni) biti onemogućeno nakon završetka testa na modulu ako je naknadna obrada i dalje u toku.



Slika 44. Stranica Module status (Status modula).

Stranici Module status (Status modula) možete da pristupite u bilo kom trenutku, osim kada je analitički modul (AM) u stanju „Not installed“ (Nije instalirano), „Not present“ (Nije prisutno) ili „Initializing“ (Pokretanje). Tokom ciklusa i dok je kertridž i dalje ubačen, stranica Module status (Status modula) se neće prikazati, a umesto nje će se prikazati traka statusa modula (predstavljena je u prethodnom pododeljku).

### 6.1.4 Traka glavnog menija

U Tabeli 3 prikazane su opcije koje su dostupne korisniku preko trake glavnog menija.

Tabela 3. Opcije trake glavnog menija

Naziv	Dugme	Opis
Run Test (Izvrši test)		Započinje sekvencu izvršavanja testa (pogledajte Odeljak 5.3). QIAstat-Dx softver automatski bira dostupni analitički modul i započinje sekvencu pripreme testa.
View Results (Prikaz rezultata)		Otvora ekran <b>View Results</b> (Prikaz rezultata) (pogledajte Odeljak 5.5).
Options (Opcije)		Prikazuje podmeni <b>Options</b> (Opcije) (pogledajte Odeljak 6.4).
Log Out (Odjavi se)		Odjavljuje korisnika (aktivno je samo kada je opcija <b>User Access Control</b> (Kontrola korisničkog pristupa) omogućena).



## 6.1.5 Područje sadržaja

Informacije koje se prikazuju u glavnom području sadržaja razlikuju se u zavisnosti od stanja korisničkog interfejsa. U ovom području se prikazuju rezultati, pregledi, konfiguracije i postavke nakon unošenja različitih režima i izbora stavki iz menija opisanih u nastavku.

U zavisnosti od sadržaja, mogu biti dostupne dodatne opcije preko trake menija kartica i menija **Options** (Opcije). Podmeniju **Options** (Opcije) pristupa se pritiskom na dugme **Options** (Opcije) (Slika 45).



Slika 45. Pristupanje podmeniju Options (Opcije).

## 6.2 Ekran za prijavljivanje

Kada je opcija **User Access Control** (Kontrola korisničkog pristupa) omogućena (pogledajte Odeljak 6.8), korisnici mogu da se identifikuju prijavljivanjem da bi pristupili funkcijama analizatora QIAstat-Dx Analyzer 1.0.

**VAŽNO:** Za prijavljivanje prvi put, korisnički ID je „administrator“, a podrazumevana lozinka je „administrator“. Lozinka mora da se promeni nakon prvog prijavljivanja.

**Napomena:** Nakon uspešne početne instalacije analizatora QIAstat-Dx Analyzer 1.0, opcija User Access Control (Kontrola korisničkog pristupa) je automatski aktivirana.

**Napomena:** Preporučuje se kreiranje najmanje jednog korisničkog naloga bez uloge „Administrator“ pri prvom prijavljivanju.

Područje sadržaja ekrana za prijavu sadrži tekstualno polje u koje se unosi **ID oznaka korisnika** (Slika 46). Ako je izabrana opcija **Show previous user logins** (Prikaži prethodne prijave korisnika), biće prikazana i lista sa pet poslednjih korisnika koji su se uspešno prijavili.

**Napomena:** Ikonu za prijavljivanje servisnog tehničara u donjem desnom uglu ekrana treba da koristi samo osoblje koje je ovlastila kompanija QIAGEN.

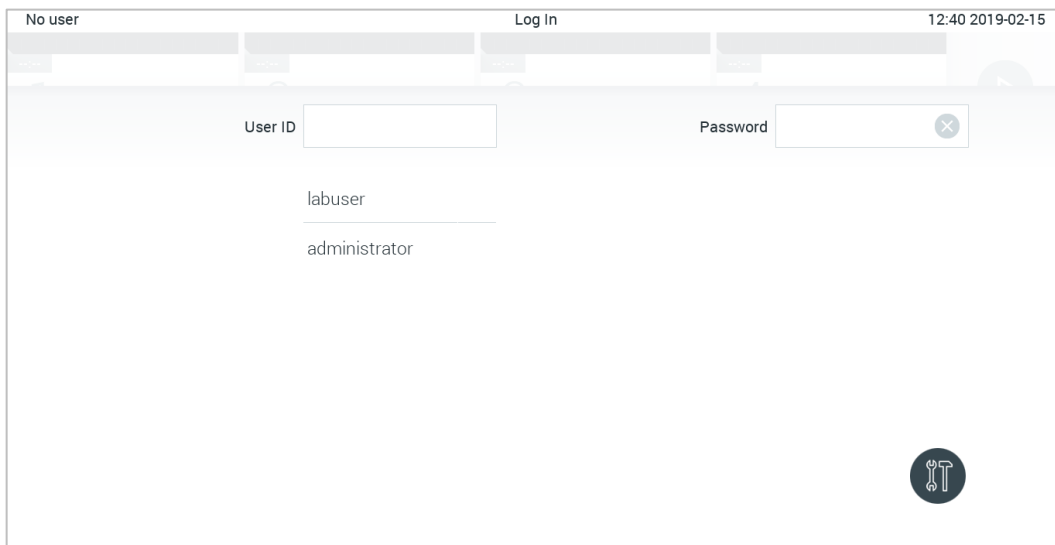

Slika 46. Ekran Login (Prijavljivanje).

Unesite korisničko ime ili klikom na jedno od dostupnih imena u listi ili klikom na tekstualno polje **User ID** (ID oznaka korisnika) i unosom imena putem virtualne tastature. Kada unesete korisničko ime, potvrdite ga pritiskom na **oznaku** potvrde na virtualnoj tastaturi (Slika 47).

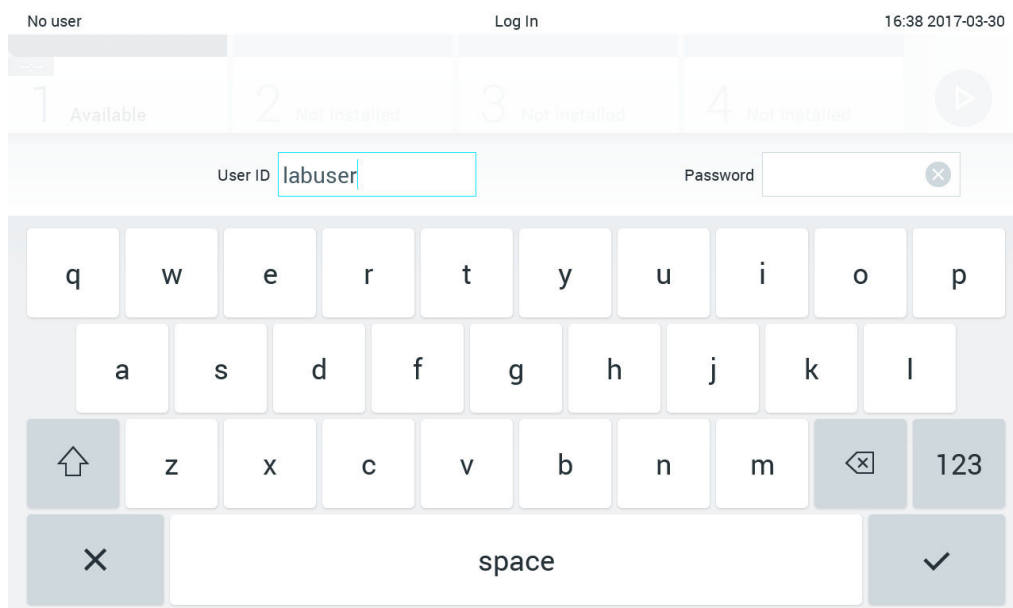

Slika 47. Virtualna tastatura na ekranu osjetljivom na dodir.

Ako je izabrana opcija **Require password** (Zahtevaj lozinku) (pogledajte Odeljak 6.8), pojaviće se tekstualno polje za lozinku i virtualna tastatura za unos lozinke. Ako lozinka nije potrebna, okvir za tekst za lozinku će biti zasivljen.

Ako korisnik zaboravi svoju lozinku, administrator sistema može da je resetuje.

**Napomena:** Ako administrator zaboravi svoju lozinku, može da je resetuje samo tehnička služba kompanije QIAGEN, što zahteva posetu servisnog inženjera kompanije QIAGEN lokaciji. Dakle, preporučuje da se kreirate dodatni nalog administratora.

Iz bezbednosnih razloga, ako se lozinka unese pogrešno tri puta, sistem će se zaključati jedan minut, nakon čega će korisniku biti dozvoljeno da pokuša da se ponovo prijavi.

**Napomena:** Pratite politike sajber bezbednosti vaše organizacije za zaštitu akreditiva.

**Napomena:** Preporučuje se kreiranje jake lozinke u skladu sa smernicama za lozinku vaše organizacije.

### 6.2.1 Odjavljivanje

Kada je omogućena opcija **User Access Control** (Kontrola korisničkog pristupa) (pogledajte Odeljak 6.8), korisnici mogu da se odjave u bilo koje vreme pomoću opcije **Log Out** (Odjavi se) na traci glavnog menija. Pogledajte Odeljak 6.1.4 za više informacija.

Korisnici će biti automatski odjavljeni kada istekne vreme za automatsko odjavljivanje. To vreme može da se konfigurise u postavkama **General** (Opšte) menija **Options** (Opcije) (pogledajte Odeljak 6.10.4).

## 6.3 Čuvar ekrana

Čuvar ekrana analizatora QIAstat-Dx Analyzer 1.0 prikazuje se kada nema interakcije korisnika tokom unapred definisanog vremenskog perioda. Taj vremenski period može da se konfigurise u meniju **Options** (Opcije) (pogledajte Odeljak 6.4).

Čuvar ekrana prikazuje dostupnost analitičkih modula i preostalo vreme do završetka testa (Slika 48).

**Napomena:** Tokom operacija kao što su ažuriranje softvera, kreiranje rezervnih kopija, vraćanje u prethodno stanje, kreiranje arhive i otvaranje arhive, čuvar ekrana i automatsko odjavljivanje mogu biti onemogućeni. Radi sajber bezbednosti preporučuje se da u to vreme sistem ne ostavljate bez nadzora.

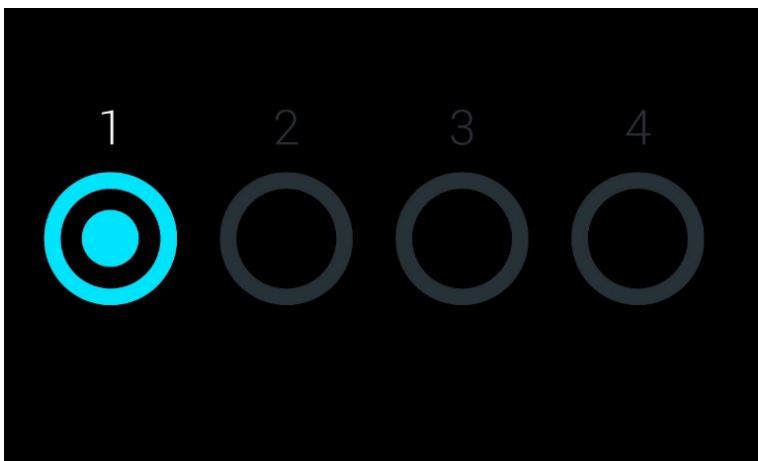







Slika 48. Čuvar ekrana koji prikazuje jedan dostupan analitički modul.

## 6.4 Meni s opcijama

Meniju Options (Opcije) može se pristupiti sa trake glavnog menija. U Tabeli 4 prikazane su opcije koje su dostupne korisniku. Opcije koje nisu dostupne biće zasivljene.

Tabela 4. Meni Options (Opcije)

Naziv	Dugme	Opis	Referentni odeljak
Print Queue (Red čekanja na štampanje)		Dostupno za sve korisnike.	6.5.2
External Control (Eksterna kontrola)		Dostupno korisnicima sa pravom na upravljanje postavkama eksterne kontrole	8
Archive Results (Arhiviraj rezultate)		Dostupno administratorima, servisnim tehničarima i supervizorima laboratorije	6
User Management (Upravljanje korisnicima)		Dostupno korisnicima sa pravom na upravljanje korisnicima i korisničkim profilima.	6.8
Assay Management (Upravljanje ispitivanjem)		Dostupno korisnicima sa pravom na upravljanje ispitivanjima.	6.9
System Configuration (Konfiguracija sistema)		Dostupno korisnicima sa pravom na konfigurisanje sistema.	6.10
Change Password (Promeni lozinku)		Dostupno ako je omogućena opcija <b>User Access Control</b> (Kontrola korisničkog pristupa).	6.11

## 6.5 Funkcionalnost štampača

Ovaj odeljak opisuje različite funkcije u vezi sa funkcionalnošću štampača.

### 6.5.1 Instalacija i brisanje štampača

Instalacija i brisanje štampača opisani su u Dodatku 12.1.

### 6.5.2 Pregled zadataka štampanja

Red čekanja na štampanje prikazuje aktivne zadatke štampanja na instrumentu. Izveštaji koji su stavljeni u red čekanja na štampanje biće prikazani ovde. Redu čekanja na štampanje možete pristupiti preko menija Options (Opcije).

Red čekanja za štampanje prikazuje tabelu sa nazivom štampača, brojem zadatka i datumom i vremenom kad je zadatak štampanja kreiran (Slika 49).

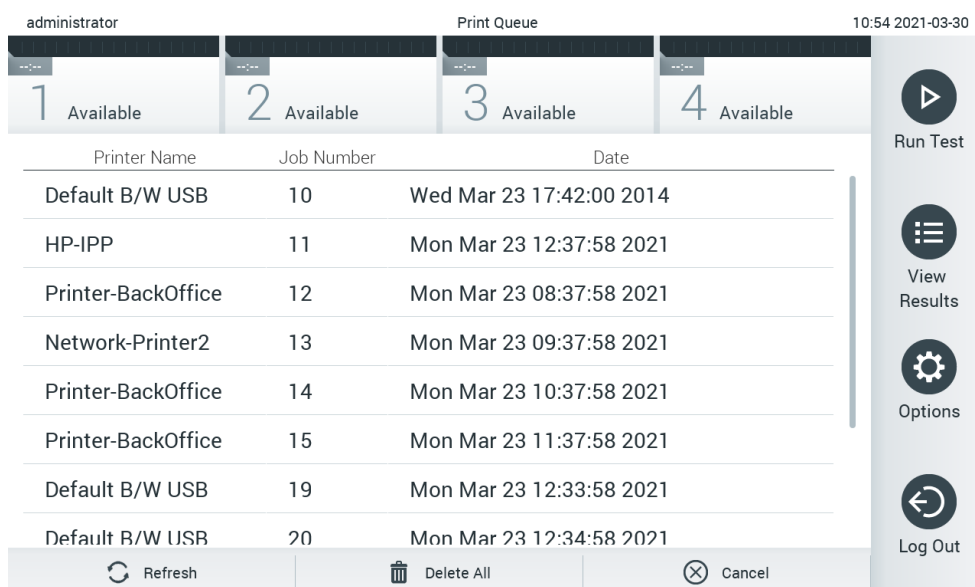

Slika 49. Red čekanja na štampanje.

### 6.5.3 Brisanje zadataka štampanja

Korisnici koji imaju pravo da brišu zadatke štampanja mogu da izbrišu sve zadatke štampanja kako bi obrisali red čekanja. Tako se sprečava štampanje svih izveštaja u redu čekanja. Da biste to uradili, pritisnite dugme **Delete All** (Izbriši sve) u dnu stranice (Slika 49).

## 6.6 Postavke eksterne kontrole (External Control, EC)

U meniju External Control (Eksterna kontrola) možete da omogućite funkciju External Control (Eksterna kontrola) i konfigurirate njene opcije. Više informacija o opciji Eksterna kontrola (External Control, EC) potražite u Odeljku 8.

Sledite korake u nastavku da biste omogućili ovu funkciju i podesili intervale i uzorke za pojedinačna ispitivanja:

1. Pritisnite dugme **Options** (Opcije) na traci **Main Menu** (Glavni meni), a zatim i dugme External Control (Eksterna kontrola).
2. Pritisnite preklopno dugme **Enable EC** (Omogući EC) da biste aktivirali funkciju (Slika 50).

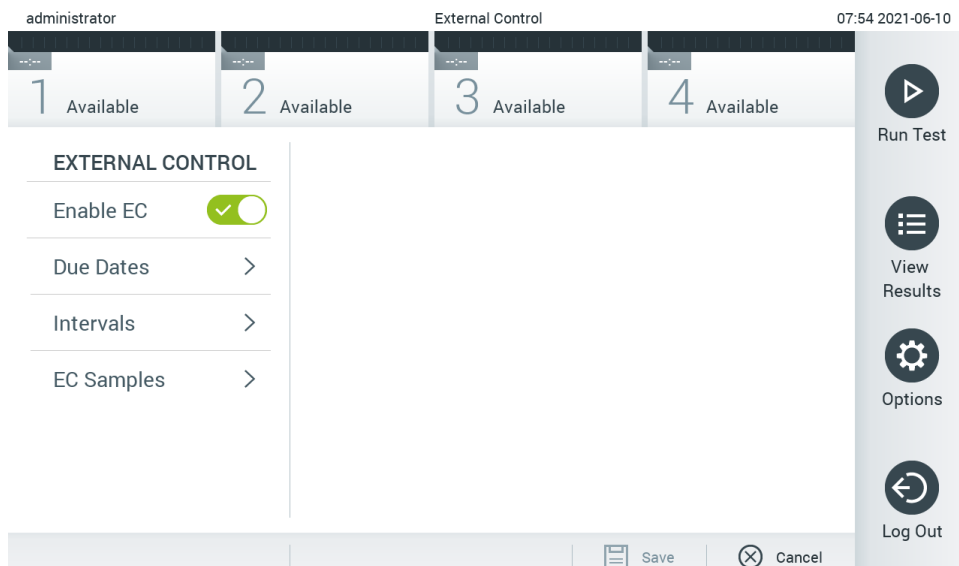

Slika 50. Ekran External Control (Eksterna kontrola).

3. Izaberite prvo **Due Dates** (Krajnji rokovi), a zatim ispitivanje na listu da biste videli kad je izvedena poslednja eksterna kontrola prema ispitivanju i analitičkom modulu i kad je rok za sledeću eksternu kontrolu (Slika 51).

**Napomena:** Ako nijedno ispitivanje nije instalirano, ne mogu se prikazati krajnji rokovi.

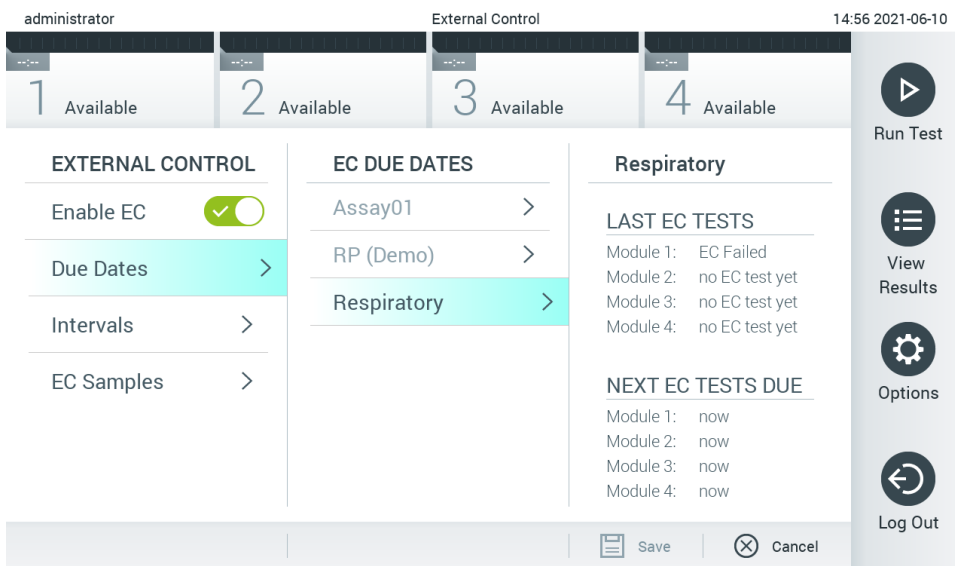

Slika 51. Ekran External Control Due Dates (Krajnji rokovi za eksternu kontrolu).

Tabela 5. Krajnji rokovi za eksternu kontrolu

Postavka	Opis
Last EC runs (Poslednja izvođenja eksterne kontrole)	Kod izabranog ispitivanja i kod svakog modula, prikazuje se datum kada je izveden poslednji test eksterne kontrole (External Control, EC).
Next EC runs due (Krajnji rok za sledeća izvođenja testa eksterne kontrole)	Kod izabranog ispitivanja i za svaki modul, datum ili broj testova nakon kojeg test External Control (Eksterna kontrola) mora da se izvede. Sledeći testovi eksterne kontrole (external control, EC) koji treba da se izvedu prikazuju se ako je uključeno <b>Enable EC</b> (Omogući eksternu kontrolu). Kada je tip intervala za ispitivanje podešen na seriju kertridža, sledeća izvođenja testa eksterne kontrole (External Control, EC) se ne prikazuju.

4. Izaberite **Intervals** (Intervali), a zatim i ispitivanje na listi da biste konfigurisali naknadni interval. Podsetnik se prikazuje da bi podsetio korisnike da je potrebno izvesti test eksterne kontrole za izabrano ispitivanje ako je interval prošao (Slika 52).

**Napomena:** Ako nije instaliran nijedno ispitivanje, intervali neće moći da se konfigurisu.

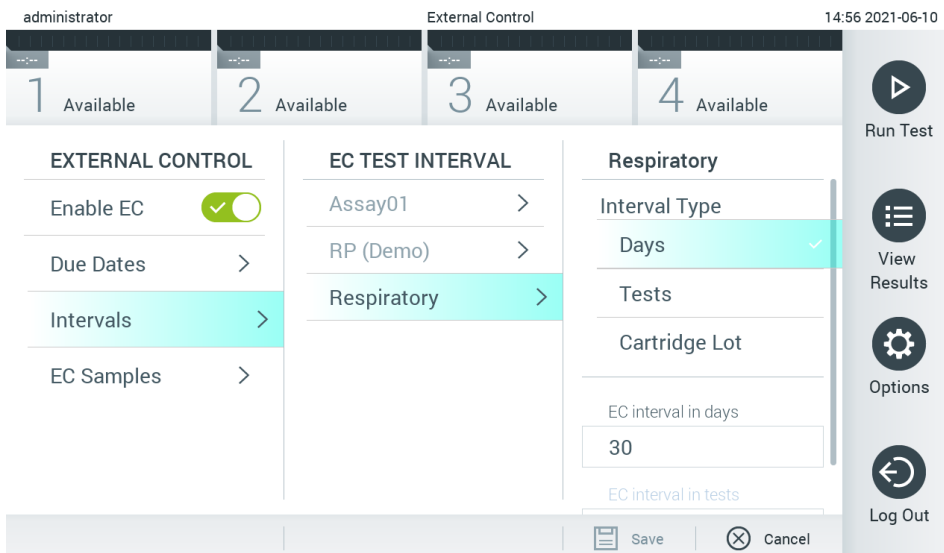

Slika 52. Ekran External Control Intervals (Intervali eksterne kontrole).

**Tabela 6. Postavke External Control Intervals (Intervali eksterne kontrole)**

Postavka	Opis
Interval type (Tip intervala)	Tip intervala određuje da li test External Control (Eksterna kontrola) treba da se izvede nakon određenog broja <b>dana</b> , da li test treba da se izvede nakon određenog broja <b>testova</b> ili da li test treba da se izvede svaki put kada se upotrebi nova <b>serija kertridža</b> .
EC interval in days (Interval eksterne kontrole u danima)	Definiše broj dana nakon kojeg test External Control (Eksterna kontrola) treba da se izvede. Aktivno samo ako je tip intervala podešen na „days“ (dani).
EC interval in test (Interval eksterne kontrole u testu)	Definiše broj testova nakon kojeg treba da se izvede test External Control (Eksterna kontrola). Aktivno samo ako je tip intervala podešen na „tests“ (testovi).

5. Izaberite **EC Samples** (Uzorci eksterne kontrole) da biste dodali ili uredili uzorke koji se koriste u testu External Control (Eksterna kontrola). Da biste dodali nove uzorke eksterne kontrole (External Control, EC), pritisnite **Add new Sample** (Dodaj nov uzorak), a zatim nastavite sa konfiguracijom u desnoj koloni (Slika 53). Da biste uredili uzorak eksterne kontrole (External Control, EC), izaberite postojeći uzorak u srednjoj koloni i nastavite sa konfiguracijom u desnoj koloni.

**Napomena:** Preporučuje se da navedete odgovarajući naziv EC Sample (Uzorak eksterne kontrole) koji sadrži informacije o verziji uzorka eksterne kontrole (External Control, EC) ili slične informacije koje su odštampane na odgovarajućoj epruveti.

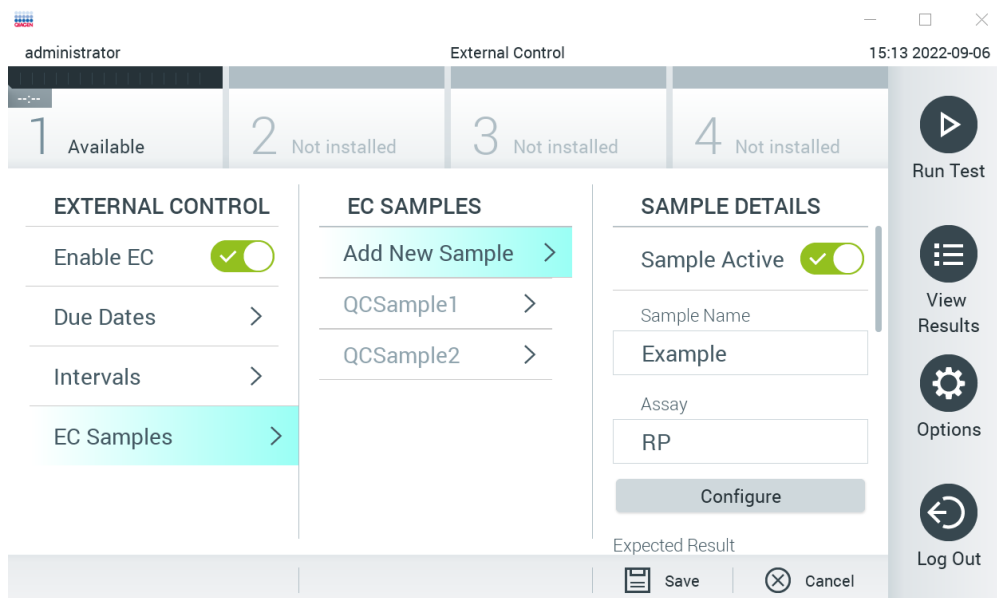

**Slika 53. Ekran External Control EC Samples (Uzorci eksterne kontrole).**

**Tabela 7. Postavke External Control EC Samples (Uzorci eksterne kontrole)**

Postavka	Opis
Sample Active (Uzorak je aktivan)	Omogućava uzorak tako da se može izabrati u postavci testa External Control (Eksterna kontrola).
Sample Name (Naziv uzorka)	Definiše naziv uzorka na osnovu kojeg se identifikuje uzorak.
Assay (Ispitivanje)	Uzorak eksterne kontrole (External Control, EC) je povezan sa ispitivanjem. Ispitivanje može da se izabere na listi svih instaliranih ispitivanja.
Configure (Konfigurisanje)	Kada se izabere ispitivanje, svi analiti povezani sa tim ispitivanjem se učitavaju. Za svaki analit može se konfigurisati da li treba ili ne treba da se uzme u obzir pri izvođenju External Control (Eksterna kontrola) i da li se očekuje detekcija datog analita.

6. Izaberite **Configure** (Konfiguriši) da biste uredili analite u testu External Control (Eksterna kontrola) (Slika 53). U konfiguraciji External Control EC Samples (Uzorci eksterne kontrole) možete da odredite da li će se analit uzeti u obzir pri izvođenju External Control EC (Eksterna kontrola) i da li se očekuje detekcija (slika 54).

**Napomena:** Potrebno je da se uzme u obzir barem jedan analit kako bi se sačuvale postavke konfiguracije.

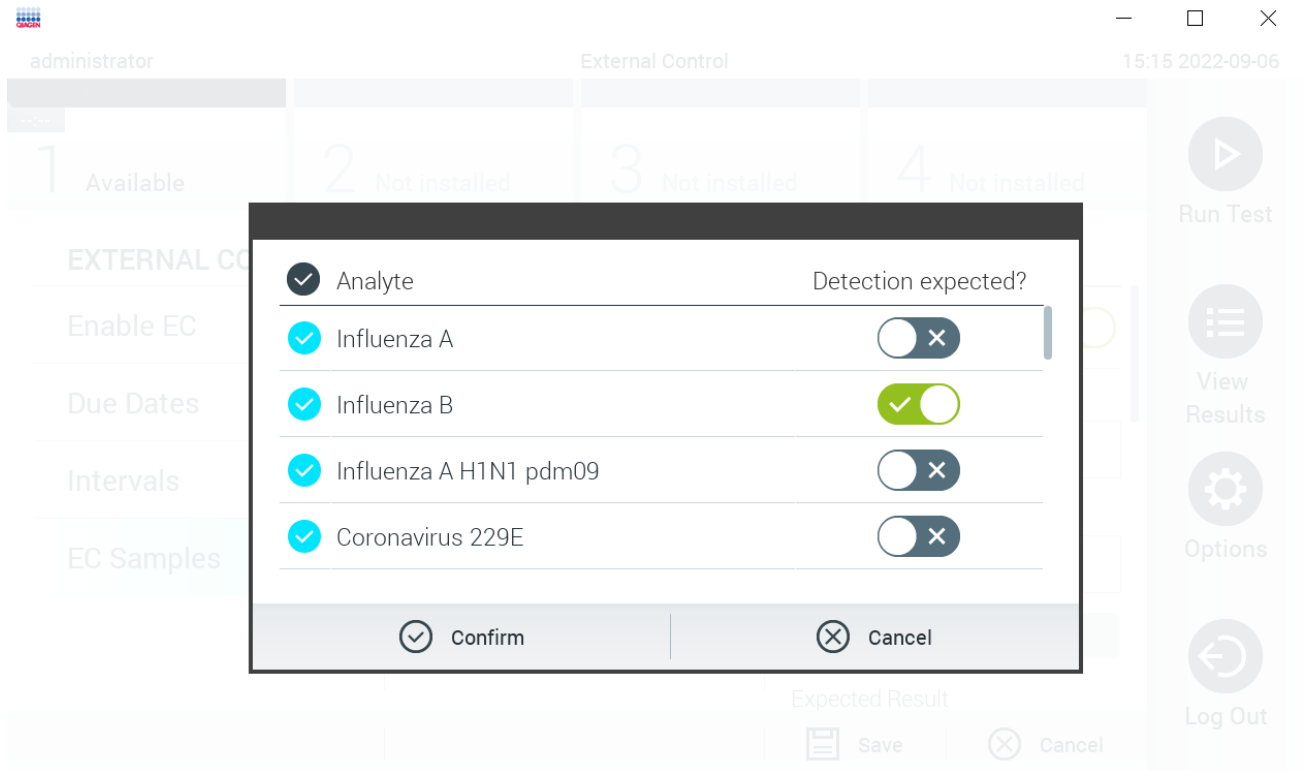

Slika 54. Ekran External Control EC Samples (Uzorci eksterne kontrole).

Tabela 8. Konfiguracija External Control EC Sample (Uzorak eksterne kontrole)

Postavka	Opis
Consideration of analyte (Uzimanje analita u obzir)	Za svaki analit može se konfigurirati da li treba da se uzme u obzir pri izvođenju External Control (Eksterna kontrola). Ako se analit uzme u obzir, potrebno je da potvrdite izbor u odgovarajućem polju za potvrdu. <b>Tek nakon što se analit uzme u obzir u uzorku eksterne kontrole, uključite se u izračunavanje rezultata eksterne kontrole i uporedite se sa stvarnim rezultatom za odgovarajući analit.</b>
Analyte (Analit)	Postavljaju se svi analiti povezani sa ispitivanjem.
Detection Expected (Očekuje se detekcija)	Kod svakog analita koji je uzet u obzir možete da konfigurirate da li je detekcija u izvođenju External Control (Eksterna kontrola) očekivana ili ne. Ako se očekuje detekcija analita, preklopno dugme treba da se uključi.



## 6.7 Arhiviranje rezultata

Izabrani rezultati se mogu arhivirati sa opcijom naknadnog uklanjanja kako bi se oslobodila memorija analizatora QIAstat-Dx Analyzer 1.0 ili primenila politika organizacije o zadržavanju podataka. Arhivirane datoteke sadrže sve važne podatke o obradama testova (npr. podatke o krivama, rezultate analita, ukupne podatke o rezultatima itd.) i mogu se pregledati, sačuvati i odštampati u bilo kom trenutku na svakom instrumentu QIAstat-Dx Analyzer 1.0 (pogledajte Odeljak 6.7.2).

**Napomena:** Kupac analizatora QIAstat-Dx Analyzer 1.0 je isključivo odgovoran za usklađenost sa politikom organizacije kada je reč o zadržavanju podataka. Zadržavanje podataka isključivo putem korišćenja funkcije arhive, koja je opisana u ovom odeljku, možda neće zadovoljiti smernice organizacije.

Funkciji arhive možete pristupiti preko menija **Options** (Opcije). Možete da kreirate arhive sa opcijom uklanjanja ili bez nje ili da učitate arhivu (pogledajte Odeljak 6.7.1). Rezultati se uvek uklanjaju kod automatski kreiranih arhiva.

**Napomena:** Kada pregledate rezultate testa arhive, dostupna je samo ograničena funkcionalnost (pogledajte Odeljak 6.7.2 za više informacija).

### 6.7.1 Kreiranje arhive

#### Kreiranje datoteke arhive bez funkcije uklanjanja

Za kreiranje arhivske datoteke filtrirajte rezultate koji treba da se arhiviraju. Pritisnite **Create Archive** (Kreiraj arhivu) i filtrirajte željeni datum početka i datum završetka. Izabrani broj rezultata prikazuje se na ekranu. U jednoj arhivskoj datoteci može se arhivirati do 250 rezultata.

Za kreiranje arhivske datoteke moguće je izabrati samo rezultate koji su već otpremljeni na HIS/LIS i istekle rezultate. Pritisnite **HIS/LIS Uploaded** (Otpremljeno na HIS/LIS) da biste aktivirali ovu opciju i pritisnite **Create Archive** (Kreiraj arhivu) (Slika 55).

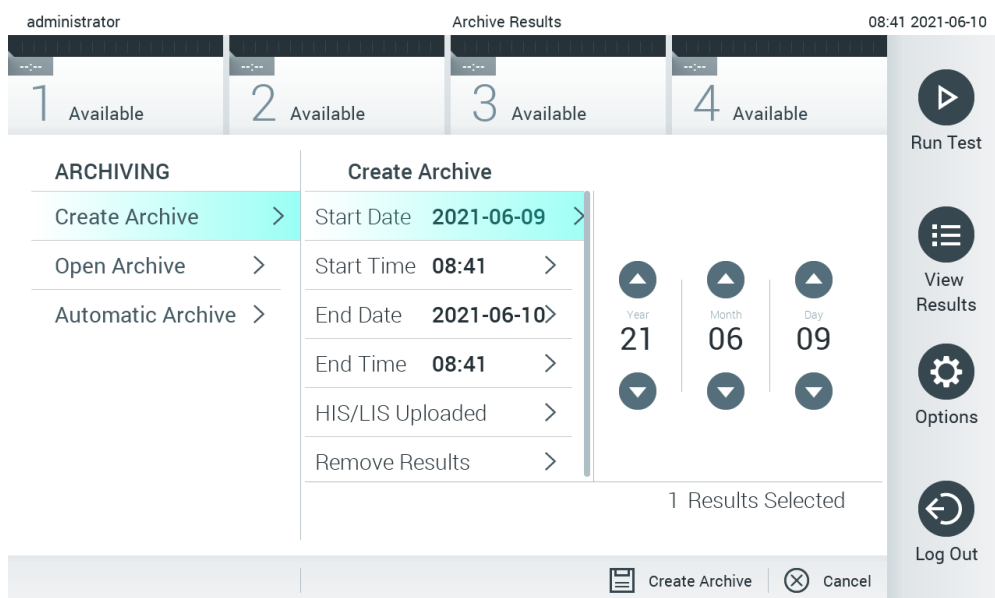

Slika 55. Opcije kreiranja arhive.

**Napomena:** Isporučeni USB uređaj za skladištenje preporučuje se za kratkotrajno skladištenje i prenos podataka. Preporučuje se da koristite neku drugu lokaciju skladištenja za trajno skladištenje podataka. Korišćenje USB uređaja za skladištenje podleže ograničenjima (npr. kapacitet memorije ili rizik od zamene podataka), što treba uzeti u obzir pre upotrebe.

**Napomena:** Funkcija čuvara ekrana je neaktivna tokom kreiranja arhive. Ako je omogućena opcija User Access Mode (Režim pristupa korisnika), ponovno prijavljivanje za potvrdu identiteta korisnika nije obavezno. Preporučuje se da ne ostavljate analizator QIAstat-Dx Analyzer 1.0 bez nadzora tokom kreiranja arhive.

### Kreiranje datoteke arhive sa funkcijom uklanjanja

**VAŽNO:** Arhivirani i uklonjeni rezultati više nisu prisutni na analizatoru QIAstat-Dx Analyzer 1.0 i neće biti deo rezervne kopije sistemske datoteke. Preporučuje se da prvo kreirate rezervnu kopiju sistema pre nego što nastavite sa kreiranjem arhivske datoteke pomoću funkcije uklanjanja. Pogledajte Odeljak 6.10.11 za kreiranje rezervne kopije sistema. Uklonjeni rezultati se ne broje ni u epidemiološkim izveštajima. Više informacija potražite u Odeljku 6.9.2.

Ako se izabrani rezultati arhiviraju i uklone iz analizatora QIAstat-Dx Analyzer 1.0, nastavite sa kreiranjem arhivske datoteke kako je opisano u nastavku i aktivirajte funkciju uklanjanja.

Pritisnite **Remove Results** (Ukloni rezultate) i aktivirajte uklanjanje. Ako je kreiranje arhivske datoteke uspelo, izabrani rezultati će se automatski ukloniti iz analizatora QIAstat-Dx Analyzer 1.0 (Slika 56).

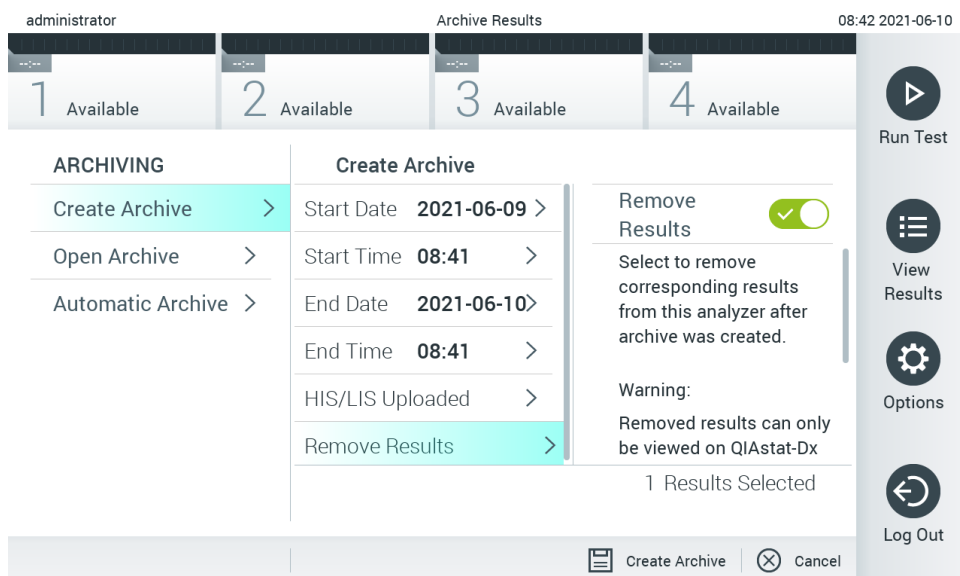

Slika 56. Ekran opcije Remove results (Ukloni rezultate).

**Napomena:** Uklonjeni rezultati više nisu prisutni na analizatoru QIAstat-Dx Analyzer 1.0. Otpremanje na HIS/LIS nije moguće nakon uspešnog uklanjanja.

**Napomena:** Isporučeni USB uređaj za skladištenje preporučuje se za kratkotrajno skladištenje i prenos podataka. Preporučuje se da koristite neku drugu lokaciju skladištenja za trajno skladištenje podataka. Korišćenje USB uređaja za skladištenje podleže ograničenjima (npr. kapacitet memorije ili rizik od zamene podataka), što treba uzeti u obzir pre upotrebe.

**Napomena:** Funkcija čuvara ekrana je neaktivna tokom kreiranja arhive. Ako je omogućena opcija User Access Mode (Režim pristupa korisnika), ponovno prijavljivanje za potvrdu identiteta korisnika nije obavezno. Preporučuje se da ne ostavljate analizator QIAstat-Dx Analyzer 1.0 bez nadzora tokom kreiranja arhive.

## 6.7.2 Otvaranje arhive

Datoteke arhive kreirane pomoću softvera aplikacije QIAstat-Dx mogu da se otvore samo radi prikazivanja, čuvanja i štampanja rezultata. Arhive mogu da se otvore sa USB uređaja za skladištenje, kao i sa unapred konfigurisanih deljenih mrežnih resursa. Pritisnite **Open Archive** (Otvori arhivu) i učitajte željenu arhivsku datoteku. Nakon uspešnog učitavanja arhive pritisnite **View Archive** (Prikaži arhivu). Tokom pregleda rezultata arhive ne mogu se pokrenuti nove obrade. Zatvorite arhivsku datoteku dugmetom **Close Archive** (Zatvori arhivu) da biste povratili uobičajenu funkcionalnost (Slika 57).

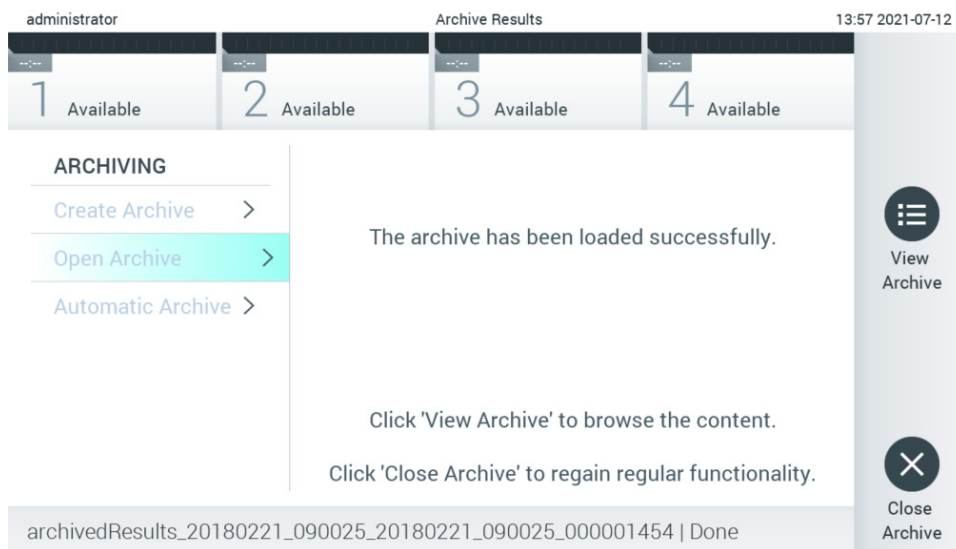

Slika 57. Ekran otvorene arhive.

**Napomena:** Isporučeni USB uređaj za skladištenje preporučuje se za kratkotrajno skladištenje i prenos podataka. Preporučuje se da koristite neku drugu lokaciju skladištenja za trajno skladištenje podataka. Korišćenje USB uređaja za skladištenje podleže ograničenjima (npr. kapacitet memorije ili rizik od zamene podataka), što treba uzeti u obzir pre upotrebe.

## 6.7.3 Automatska arhiva

**VAŽNO:** Automatski arhivirani rezultati su uklonjeni i više nisu prisutni na analizatoru QIAstat-Dx Analyzer 1.0 i neće biti deo rezervne kopije systemske datoteke. Pogledajte Odeljak 6.10.11 za kreiranje rezervne kopije sistema. Uklonjeni rezultati se ne broje ni u epidemiološkim izveštajima. Više informacija potražite u Odeljku 6.9.2.

**Napomena:** Pre omogućavanja automatskog kreiranja datoteke arhive, preporučuje se da proverite ukupan broj rezultata uskladištenih na analizatoru QIAstat-Dx Analyzer 1.0. Ako se čuva veliki broj rezultata testa, savetujemo vam da prvo pratite uputstvo u Odeljku 6.7.1 da biste smanjili broj rezultata testa.

Prilikom automatskog kreiranja datoteke arhive, arhiviraju se stariji rezultati sačuvani na instrumentu. Sledite korake u nastavku da biste konfigurisali postupak automatskog arhiviranja:

1. Pritisnite dugme **Options** (Opcije), a zatim i dugme **Archive Results** (Arhiviraj rezultate).
2. Pritisnite **Automatic Archive** (Automatska arhiva) i omogućite funkciju (Slika 58).
3. Izaberite **Start Time** (Vreme početka). U pitanju je vreme izvođenja automatskog arhiviranja svakog dana ako je u skladu sa opcijom **Archive Configuration** (Konfiguracija arhive) (korak 4).

**Važna napomena:** Preporučujemo da konfigurirate vreme početka koje je van uobičajenog radnog vremena instrumenta. Automatsko kreiranje arhive se odvija u pozadini i može usporiti softver.

- Izaberite **Archive Configuration** (Konfiguracija arhive). Broj rezultata koji okida arhiviranje odnosi se na ukupan broj rezultata koji su uskladišteni na instrumentu. Broj rezultata u arhivi odnosi se na broj rezultata koji se arhiviraju, pri čemu se najstariji rezultati prvi arhiviraju. U jednoj arhivskoj datoteci može se arhivirati do 250 rezultata.

**Napomena:** Preporučuje se da koristite podrazumevane postavke za konfiguraciju arhive. Ako povećate veličinu arhive, to će uticati na vreme koje je potrebno za dovršavanje automatskog kreiranja arhive.

- Za kreiranje arhivske datoteke moguće je izabrati samo rezultate koji su otpremljeni u HIS/LIS i istekle rezultate. Pritisnite **HIS/LIS Uploaded** (Otpremljeno u HIS/LIS) da biste aktivirali ovu funkciju.
- Izaberite **Storage Location** (Lokacija skladištenja). Neophodno je da izaberete unapred konfigurisani deljeni mrežni resurs za automatsko arhiviranje. Više informacija o načinu konfigurisanja deljenog mrežnog resursa potražite u Odeljku 6.10.7.

**Napomena:** Ne možete da izaberete USB uređaj za skladištenje kao lokaciju skladištenja automatske arhive.

- Pritisnite **Save** (Sačuvaj) i **Confirm** (Potvrdi) da biste sačuvali i uskladištili konfiguraciju.
- Izaberite **Last archive creation** (Poslednje kreiranje arhive) da biste prikazali kada je poslednji put automatski kreirana arhiva i da li prethodno kreiranje nije uspeo.

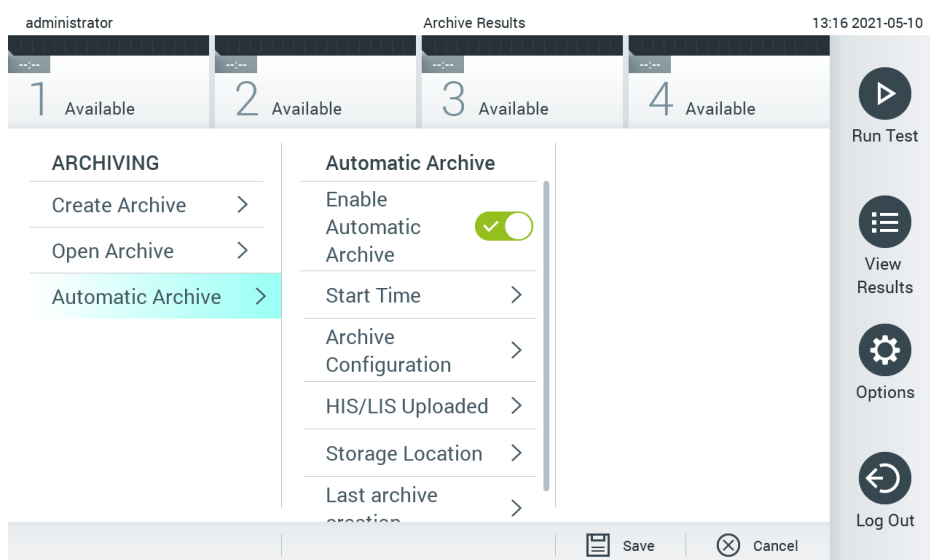

Slika 58. Opcije automatskog arhiviranja.

## 6.8 Upravljanje korisnicima

Softver aplikacije QIAstat-Dx je fleksibilan za podržavanje različitih scenarija upotrebe. Za upravljanje korisnicima i pravima dostupni su sledeći režimi:

- Režim „Single User“ (Jedan korisnik): Opcija **User Access Control** (Kontrola korisničkog pristupa) je onemogućena i ne vrši se kontrola korisnika koji se prijavljuju na analizator QIAstat-Dx Analyzer 1.0. Sve funkcije analizatora QIAstat-Dx Analyzer 1.0 biće dostupne svim korisnicima bez ikakvih ograničenja.
- Režim „Multi-User“ (Više korisnika): Opcija **User Access Control** (Kontrola korisničkog pristupa) je omogućena i korisnici moraju da se prijave pre izvršavanja bilo kakve radnje na analizatoru QIAstat-Dx Analyzer 1.0. Radnje koje oni mogu da izvršavaju su ograničene i definisane u skladu sa njihovim korisničkim profilima.

**Napomena:** Opcija **User Management** (Upravljanje korisnicima) dostupna je samo korisnicima sa profilima „Administrator“ ili „Laboratory Supervisor“ (Supervisor laboratorije).

**Napomena:** Opcija **User Access Control** (Kontrola korisničkog pristupa) se može omogućiti i onemogućiti u postavkama **General** (Opšte) u **System Configuration** (Konfiguracija sistema) u meniju **Options** (Opcije).

Opcija **User Management** (Upravljanje korisnicima) omogućava korisnicima sa profilima „Administrator“ i „Laboratory Supervisor“ (Supervisor laboratorije) da dodaju nove korisnike u sistem, definišu njihova prava i korisničke profile i da aktiviraju i deaktiviraju korisnike.

**Napomena:** Preporučuje se omogućavanje opcije **User Access Control** (Kontrola korisničkog pristupa). U režimu za jednog korisnika, korisnik ima sva administratorska prava bez kontrole korisnika koji se prijavljuju na analizator QIAstat-Dx Analyzer 1.0. Sve funkcije će biti dostupne bez ikakvog ograničenja. Pored toga, preporučuje se kreiranje najmanje jednog korisničkog naloga bez uloge „Administrator“. Ako jedan korisnik analizatora QIAstat-Dx Analyzer 1.0 ima različite korisničke uloge, uključujući ulogu „Administrator“, postoji veliki rizik da će pristup softveru biti potpuno blokiran ako ovaj korisnik zaboravi lozinku.

U **Tabeli 9** prikazani su korisnički profili koji su dostupni na analizatoru QIAstat-Dx Analyzer 1.0.

**Tabela 9. Korisnički profili dostupni na analizatoru QIAstat-Dx Analyzer 1.0**

Korisnički profil	Prava	Primer
Administrator	Kompletna	Odgovornost za instrumentaciju/IT
Laboratory Supervisor (Supervisor laboratorije)	Dodaje nove korisnike, uvodi nova ispitivanja u zbirku ispitivanja, izvodi ispitivanja i pregleda rezultate svih korisnika i generiše pakete podrške, kreira i otvara arhive, konfiguriše postavke eksterne kontrole, izvodi testove eksterne kontrole, briše zadatke štampanja	Rukovodilac laboratorije
Advanced User (Napredni korisnik)	Izvodi ispitivanja, pregleda detaljne rezultate testova svojih korisnika (npr. dijagrame amplifikacije itd.) i generiše pakete podrške, izvodi testove eksterne kontrole, briše zadatke štampanja	Mikrobiolog, laboratorijski tehničar
Basic User (Osnovni korisnik)	Izvodi ispitivanja, pregleda nedetaljne rezultate testova svojih korisnika koji nisu detaljni (npr. pozitivni/negativni rezultati) i generiše pakete podrške	Zdravstveni radnik (npr. medicinska sestra, lekar, lekar opšte prakse itd.)

### 6.8.1 Pristupanje listi korisnika i upravljanje njome

Pratite korake u nastavku da biste pristupili korisnicima sistema i upravljali njima:

1. Pritisnite dugme **Options** (Opcije), a zatim dugme **User Management** (Upravljanje korisnicima) da biste konfigurisali korisnike. Ekran **User Management** (Upravljanje korisnicima) prikazuje se u području sadržaja na ekranu (Slika 59).

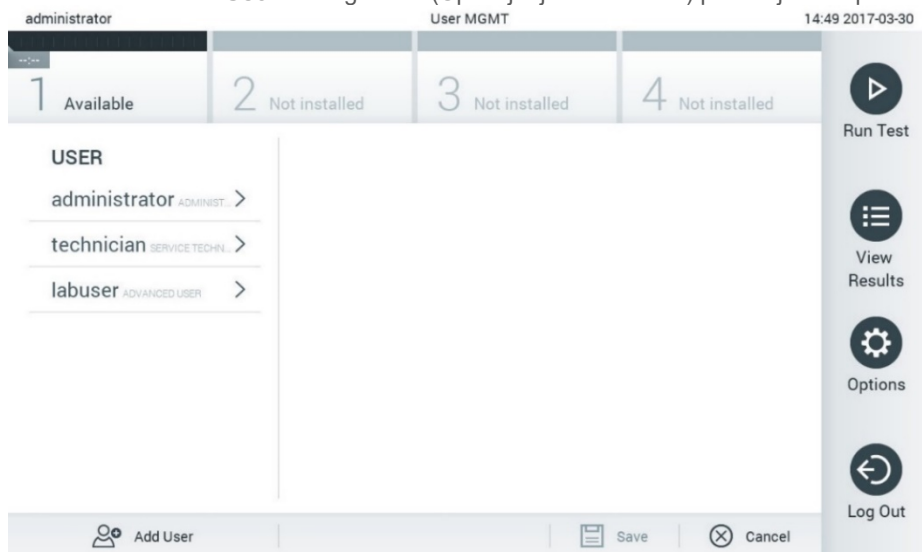

**Slika 59. Ekran User Management (Upravljanje korisnicima).**

2. Izaberite korisnika kojim ćete upravljati iz liste koja se nalazi u levoj koloni u području sadržaja (Slika 60).

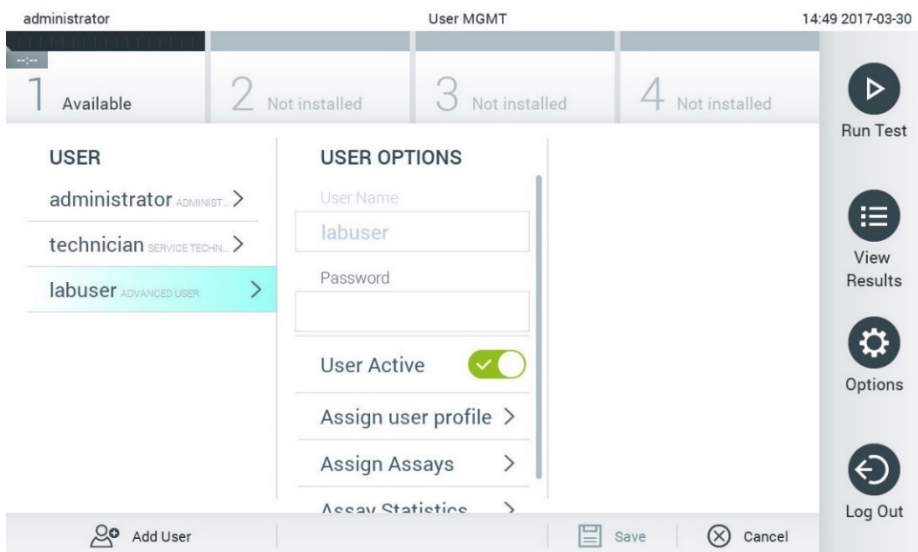

Slika 60. Biranje korisnika i upravljanje njima.

3. Izaberite i izmenite po potrebi sledeće opcije:

- **User Name** (Korisničko ime): Omogućava pregled korisničkog imena.
- **Password** (Lozinka): Omogućava promenu lozinke za tog korisnika
- **User Active** (Korisnik je aktivan) (yes/no (da/ne)): Omogućava da se izabere da li je korisnik aktivan ili ne. Neaktivnim korisnicima nije dozvoljeno da se prijave ili izvrše bilo koju radnju na sistemu.
- **Assign User Profile** (Dodeli korisničke profile): Omogućava dodelu nekog drugog korisničkog profila za tog korisnika (npr. Administrator, Laboratory Supervisor (Supervizor laboratorije), Advanced User (Napredni korisnik), Basic User (Osnovni korisnik)). Izaberite odgovarajući korisnički profil sa liste na desnoj strani područja sadržaja (Slika 61).

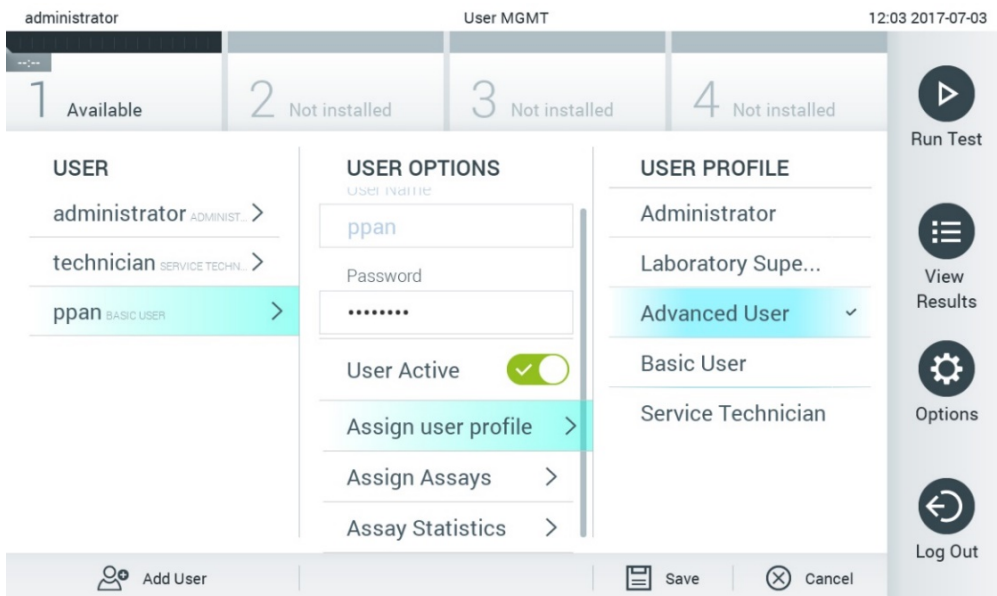

Slika 61. Dodela korisničkih profila korisnicima.

- **Assign Assays** (Dodeli ispitivanja): Omogućava definisanje ispitivanja iz baze ispitivanja koje korisnik ima pravo da izvrši. Izaberite ispitivanja iz liste koja se nalazi na desnoj strani područja sadržaja (Slika 62).

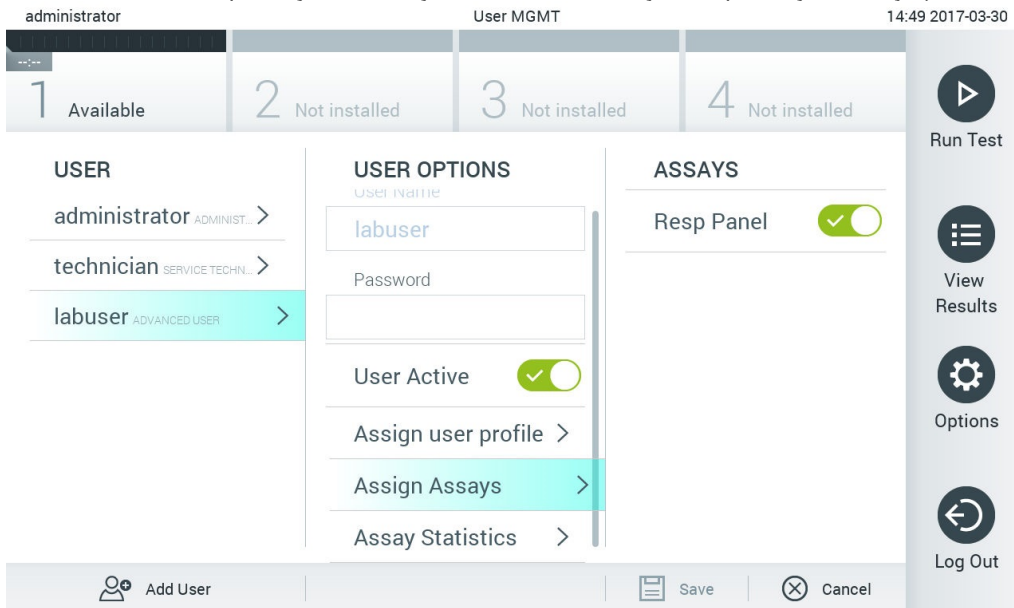

Slika 62. Dodela ispitivanja korisnicima.

- **Assay Statistics** (Statistika ispitivanja): Pokazuje koliko puta je ispitivanje izvršio izabrani korisnik (Slika 63).

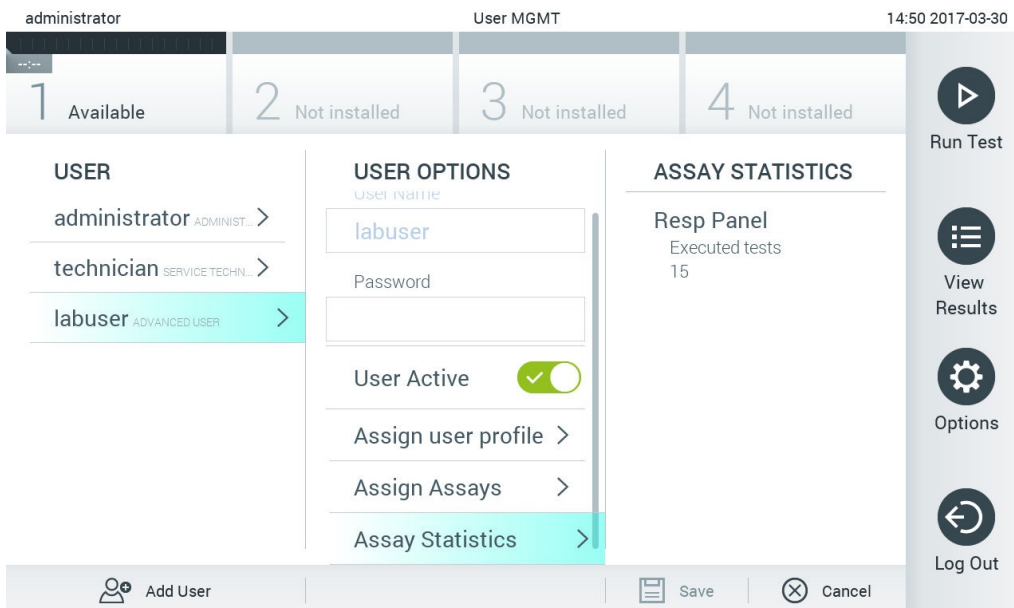

Slika 63. Pregled statistike ispitivanja.

4. Pritisnite **Save** (Sačuvaj) i **Confirm** (Potvrdi) da biste sačuvali izmene. Alternativno, pritisnite **Cancel** (Otkazi) i **Confirm** (Potvrdi) da biste odbacili izmene.



## 6.8.2 Dodavanje korisnika

Pratite korake u nastavku da biste dodali nove korisnike analizatora QIAstat-Dx Analyzer 1.0:

1. Pritisnite dugme **Options** (Opcije), a zatim dugme **User Management** (Upravljanje korisnicima) da biste konfigurirali korisnike. Ekran **User Management** (Upravljanje korisnicima) prikazuje se u području sadržaja na ekranu (Slika 64).

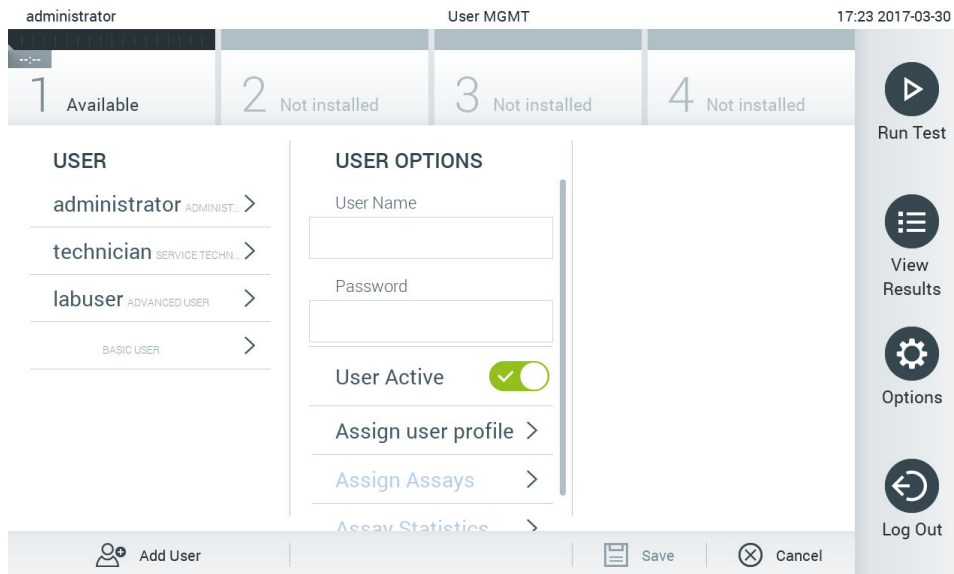

Slika 64. Dodavanje novog korisnika.

2. Pritisnite **Add User** (Dodaj korisnika) u donjem levom uglu ekrana da biste dodali novog korisnika u sistem.
3. Pomoću virtuelne tastature unesite **User Name** (Korisničko ime) i **Password** (Lozinka) za novog korisnika.
4. Pritisnite **Assign User Profile** (Dodeli korisnički profil) i dodelite odgovarajući korisnički profil (sa liste na desnoj strani područja sadržaja) novom korisniku (Slika 65).

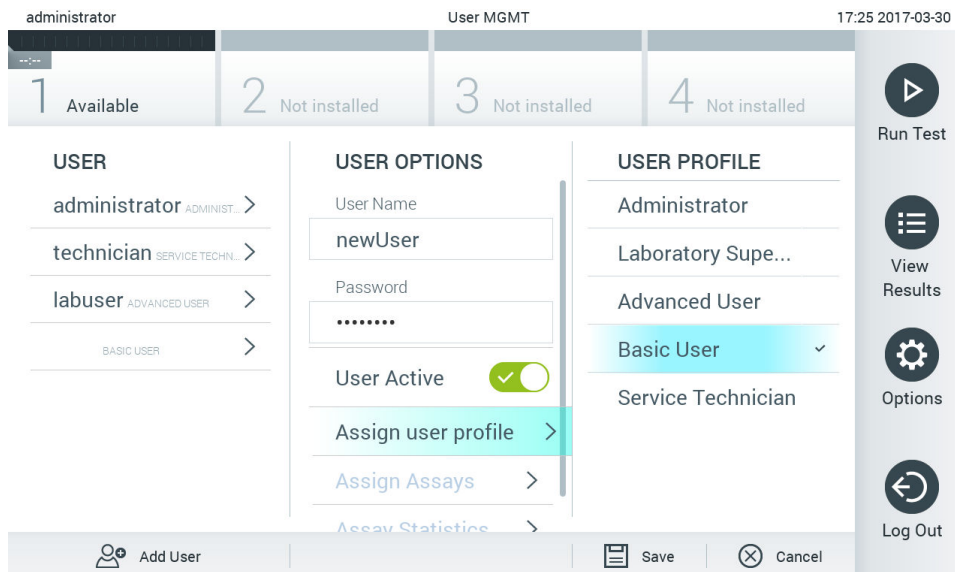

Slika 65. Dodela korisničkog profila novom korisniku.

5. Pritisnite **Assign Assays** (Dodeli ispitivanja) i izaberite ispitivanja (sa prikazane liste ispitivanja) koje korisnik može da izvrši.
6. Pritisnite **Save** (Sačuvaj) i **Confirm** (Potvrdi) da biste sačuvali i uskladištili nove informacije. Novi korisnik se konfiguriše i odmah mu se dozvoljava da se prijavi na analizator QIAstat-Dx Analyzer 1.0.



## 6.9 Upravljanje ispitivanjem

Iz menija **Assay Management** (Upravljanje ispitivanjem), moguće je upravljati ispitivanjima i pristupiti informacijama i statistici u vezi sa ispitivanjima.

**Napomena:** Opcija **Assay Management** (Upravljanje ispitivanjem) dostupna je samo korisnicima sa profilima „Administrator“ ili „Laboratory Supervisor“ (Supervizor laboratorije).

### 6.9.1 Upravljanje dostupnim ispitivanjima

Pratite korake u nastavku da biste upravljali ispitivanjima na analizatoru QIAstat-Dx Analyzer 1.0:

1. Pritisnite dugme **Options** (Opcije), a zatim dugme **Assay Management** (Upravljanje ispitivanjem) da biste pristupili ekranu **Assay Management** (Upravljanje ispitivanjem). Dostupna ispitivanja navedena su u prvoj koloni područja sadržaja (Slika 66).

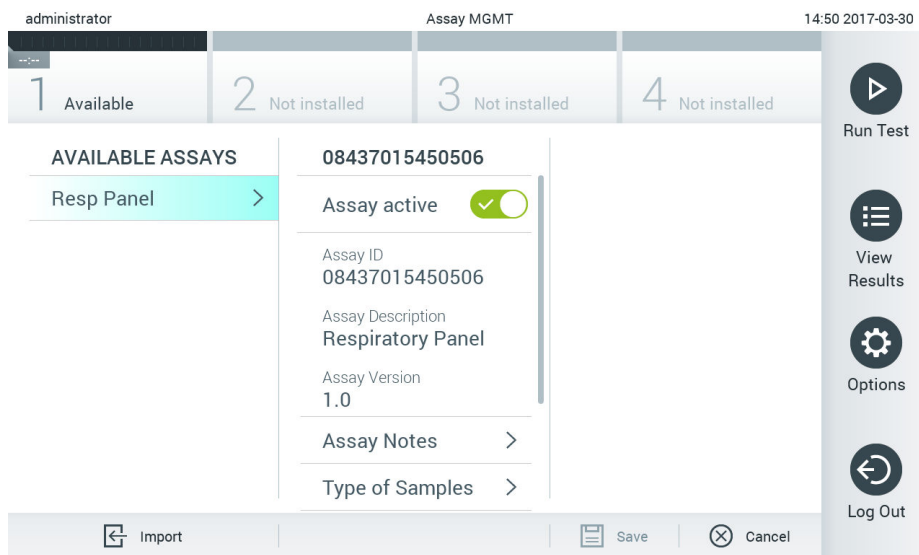

Slika 66. Upravljanje dostupnim ispitivanjima.

2. Pritisnite naziv ispitivanja kojim želite da upravljate, u levoj koloni područja sadržaja.
3. Izaberite jednu od opcija navedenih u [Tabeli 10](#).

**Tabela 10. Opcije za upravljanje ispitivanjima**

Opcija	Opis
Assay Active (Ispitivanje je aktivno)	Ovo dugme omogućava podešavanje ispitivanja tako da bude aktivno ili neaktivno. <b>Napomena:</b> Kertridže za ispitivanje QIAstat-Dx moguće je testirati za određeno ispitivanje samo ako je ispitivanje aktivno.
Assay ID (ID ispitivanja)	Navodi identifikacioni broj ispitivanja.
Assay Description (Opis ispitivanja)	Navodi naziv ispitivanja.
Assay Version (Verzija ispitivanja)	Navodi verziju ispitivanja.
LIS assay name (Naziv LIS ispitivanja)	Pružuje informacije o LIS ispitivanju.
Assay Notes (Napomene o ispitivanju)	Pružuje dodatne informacije o ispitivanju.
Type of Samples (Tip uzoraka)	Navodi listu različitih tipova uzoraka koje ispitivanje podržava.
List of Analytes (Lista analita)	Navodi listu analita koji su detektovani i identifikovani ispitivanjem.
List of Controls (Lista kontrola)	Navodi listu analita interne kontrole koji su implementirani u ispitivanje.
Assay Statistics (Statistika ispitivanja)	Navodi broj testova koji su ikada izvršeni na analizatoru QIAstat-Dx Analyzer 1.0 za izabrano ispitivanje, kao i broj pozitivnih, negativnih, neuspelih i otkazanih testova.
Epidemiology report (Epidemiološki izveštaj)	Omogućava opciju kreiranja epidemiološkog izveštaja za izabrani opseg datuma.

### 6.9.2 Kreiranje epidemiološkog izveštaja

Epidemiološki izveštaj je izveštaj u kojem se za izabrano ispitivanje i vremenski interval navode rezultati testa za svaki patogen u tom ispitivanju.

**Napomena:** Rezultati koji su prethodno arhivirani i uklonjeni ne uvršćuju se u epidemiološki izveštaj. Više informacija o arhivama potražite u Odeljku 6.

Sledite korake u nastavku da biste kreirali epidemiološki izveštaj:

1. Sledite korake od 1 do 3 pod Upravljanje dostupnim ispitivanjima.
2. Listajte do kraja opcija navedenih u [Tabeli 10](#) i kliknite na **Epidemiology Report** (Epidemiološki izveštaj).
3. Izaberite **From Date** (Od datuma), koji je početni datum od kojeg se navode rezultati i **Until Date** (Do datuma), koji je krajnji datum do kojeg se navode rezultati.

**Napomena:** Početni i krajnji datum nisu uključeni u navođenje.

4. Kliknite na **Save Report** (Sačuvaj izveštaj).
5. Izaberite lokaciju čuvanja izveštaja.

**Napomena:** U okviru epidemiološkog izveštaja kolona „Positive results“ (Pozitivni rezultati) odnosi se na patogene koji su „detected“ (otkriveni), dok se kolona „Negative results“ (Negativni rezultati) odnosi na patogene koji su „not-detected“ (nisu otkriveni). Rezultati „Equivocal“ (Ekvivokalno) se navode u posebnoj koloni.

### 6.9.3 Uvoz novih ispitivanja

Pratite korake u nastavku da biste uvezli nova ispitivanja u analizator QIAstat-Dx Analyzer 1.0:

1. Ubacite USB uređaj za skladištenje koji sadrži datoteku(e) sa definicijom ispitivanja za uvoz u USB ulaz analizatora QIAstat-Dx Analyzer 1.0.

**Napomena:** Isporučeni USB uređaj za skladištenje preporučuje se za kratkotrajno skladištenje i prenos podataka. Korišćenje USB uređaja za skladištenje podleže ograničenjima (npr. kapacitet memorije ili rizik od zamene podataka), što treba uzeti u obzir pre upotrebe.

2. Da biste uvezli jedan ili više novih ispitivanja u analizator QIAstat-Dx Analyzer 1.0, pritisnite dugme **Options** (Opcije), a zatim dugme **Assay Management** (Upravljanje ispitivanjem). Ekran **Assay Management** (Upravljanje ispitivanjem) se prikazuje u području sadržaja na ekranu (Slika 67).

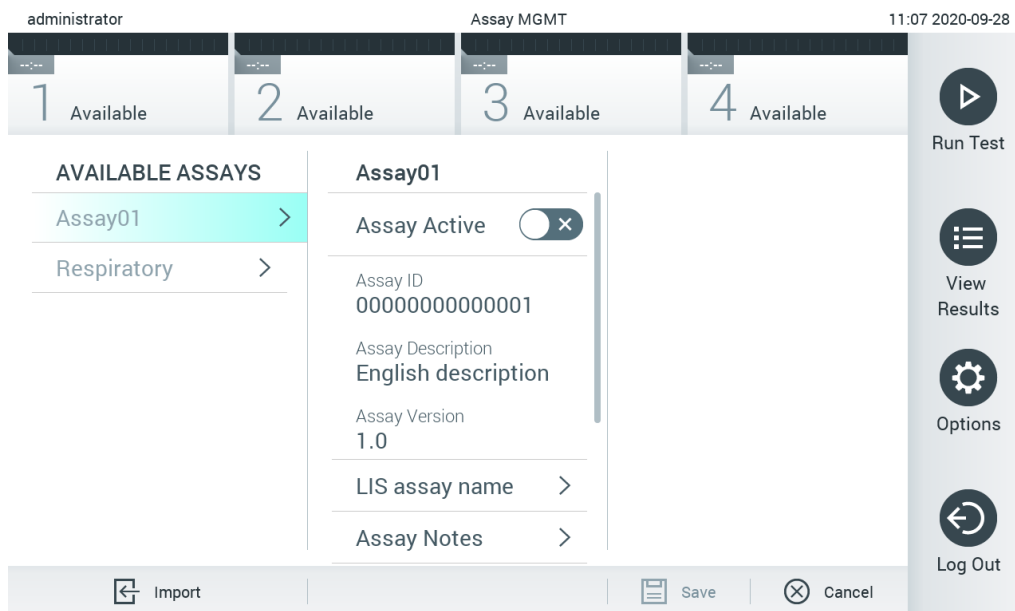

Slika 67. Ekran Assay Management (Upravljanje ispitivanjem).

3. Pritisnite ikonu **Import** (Uvoz) u donjem levom uglu ekrana.
4. Izaberite datoteku sa definicijom ispitivanja sa USB uređaja za skladištenje koja odgovara ispitivanju koje treba da se uveze. Da bi je sistem prepoznao, datoteka sa definicijom ispitivanja mora da bude sadržana u osnovnoj fascikli.
5. Pojaviće se dijalog polje za potvrdu otpremanja datoteke.
6. Može se pojaviti dijalog polje za zamenu trenutne verzije novom. Pritisnite yes (da) da biste potvrdili zamenu.

**Napomena:** Ako su uzorci external control (Eksterna kontrola) (EC) povezani sa ispitivanjem koje je zamenjeno novom verzijom, uzorak eksterne kontrole (External Control, EC) se resetuje i mora da se ponovo konfigurira. Više informacija potražite u Odeljku 6.6.

7. Test postaje aktivan kada izaberete Assay Active (Ispitivanje je aktivno) (Slika 68).

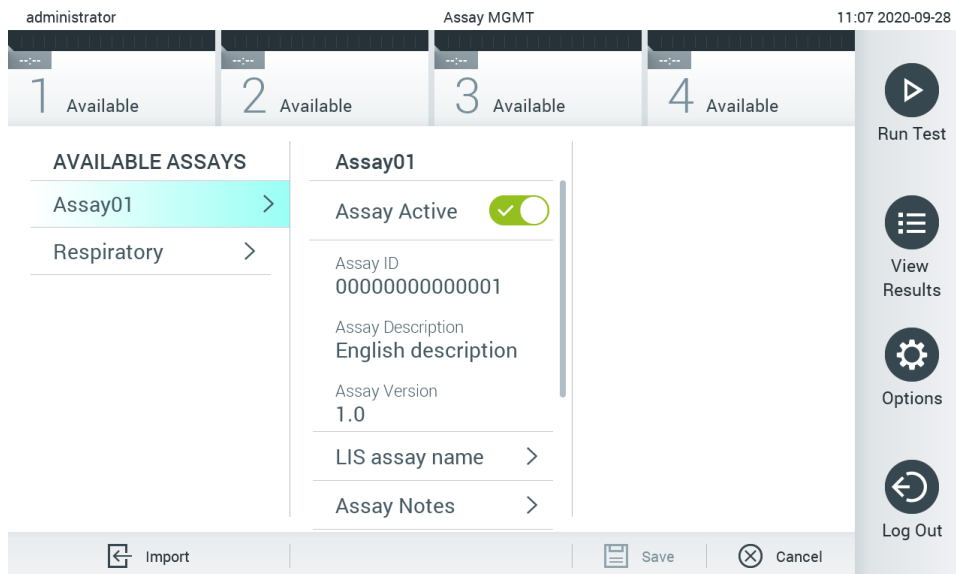

Slika 68. Aktiviranje ispitivanja.

## 6.10 Konfigurisanje analizatora QIAstat-Dx Analyzer 1.0

U meniju **System Configuration** (Konfiguracija sistema) moguće je upravljati sistemom analizatora QIAstat-Dx Analyzer 1.0 i definisati parametre specifične za region.

### 6.10.1 Regionalne postavke

Pratite korake u nastavku da biste konfigurisali regionalne postavke analizatora QIAstat-Dx Analyzer 1.0:

1. Pritisnite dugme **Options** (Opcije), a zatim i dugme **System Configuration** (Konfiguracija sistema).
2. Izaberite **Regional** (Regionalno) iz liste **Settings** (Postavke) u koloni levo. Po potrebi izaberite i definišite postavke navedene u Tabeli 11.

Tabela 11. Dostupne regionalne postavke

Setting (Postavka)	Opis
Date (Datum)	Definiše datum sistema (godina, mesec, dan) (Slika 69). Ova postavka se sinhronizuje automatski kada se uređaj poveže sa uređajem QIASphere Base.
Time (Vreme)	Definiše vreme sistema (sati, minuti). Ova postavka se sinhronizuje automatski kada se uređaj poveže sa uređajem QIASphere Base.
Time Zone (Vremenska zona)	Definiše vremensku zonu sistema. Ova postavka će možda morati da se ručno prilagodi kada se uspostavi veza sa uređajem QIASphere Base budući da se trenutno ne sinhronizuje automatski.
Date format (Format datuma)	Definiše format datuma. <b>Dostupne su sledeće opcije</b> (Slika 70): DD-MM-YYYY, DD-MM-YY, MM-DD-YYYY, YYYY-MM-DD (podrazumevano) ili YY-MM-DD
Date separator (Separator datuma)	Definiše separator datuma. <b>Dostupne su sledeće opcije</b> (Slika 71): " " " - " (podrazumevana postavka) " / " " _ " " . "
Time format (Format vremena)	Definiše format vremena. <b>Dostupne su sledeće opcije</b> (Slika 72): 24 sata (hh:mm:ss) (podrazumevano) ili 12 sati (hh:mm:ss a.m/p.m)
Language (Jezik)	Engleski (podrazumevano)

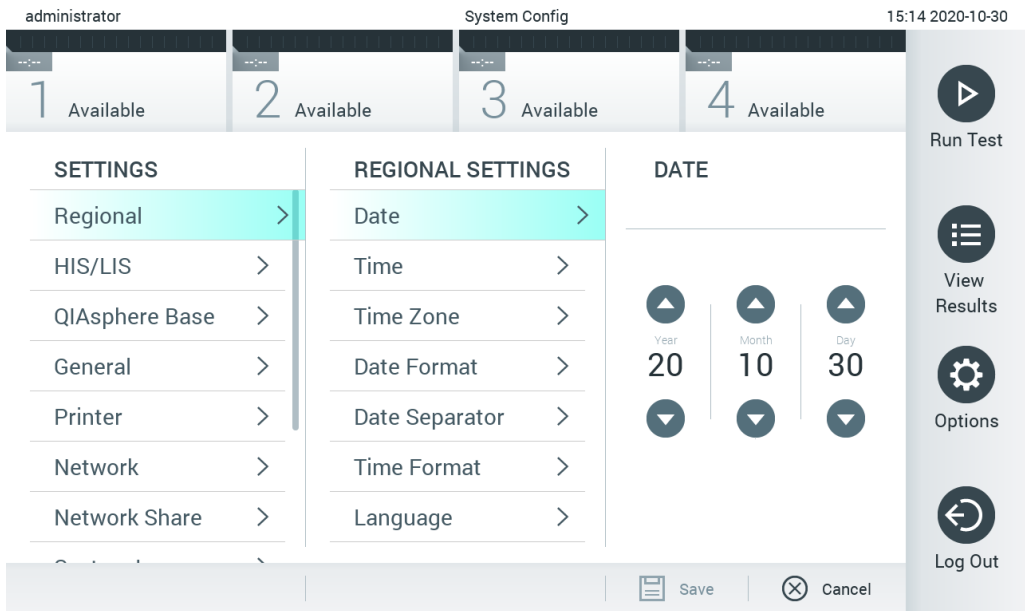

Slika 69. Podešavanje datuma sistema.

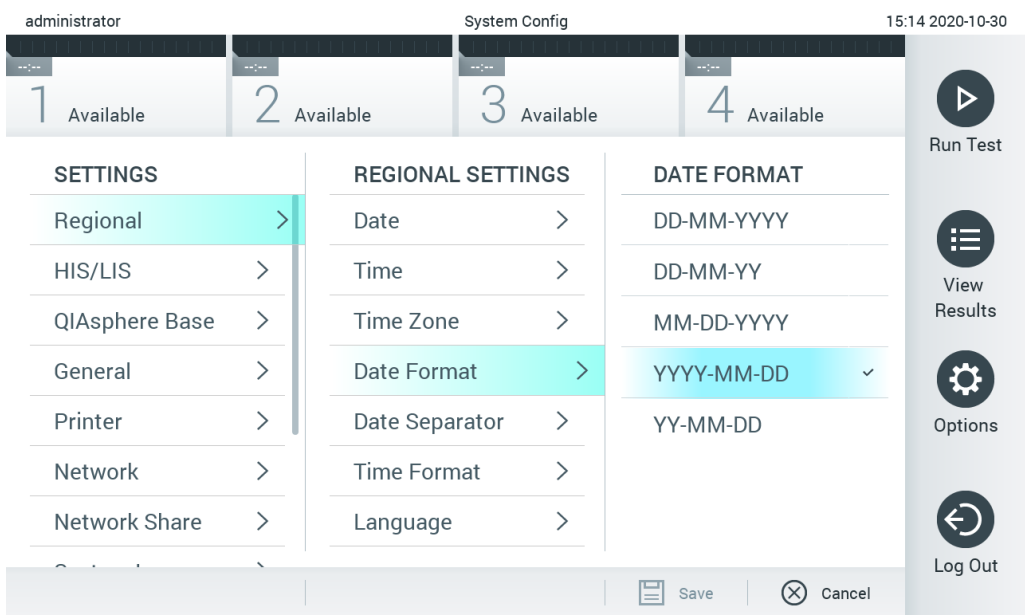

Slika 70. Podešavanje formata datuma sistema.

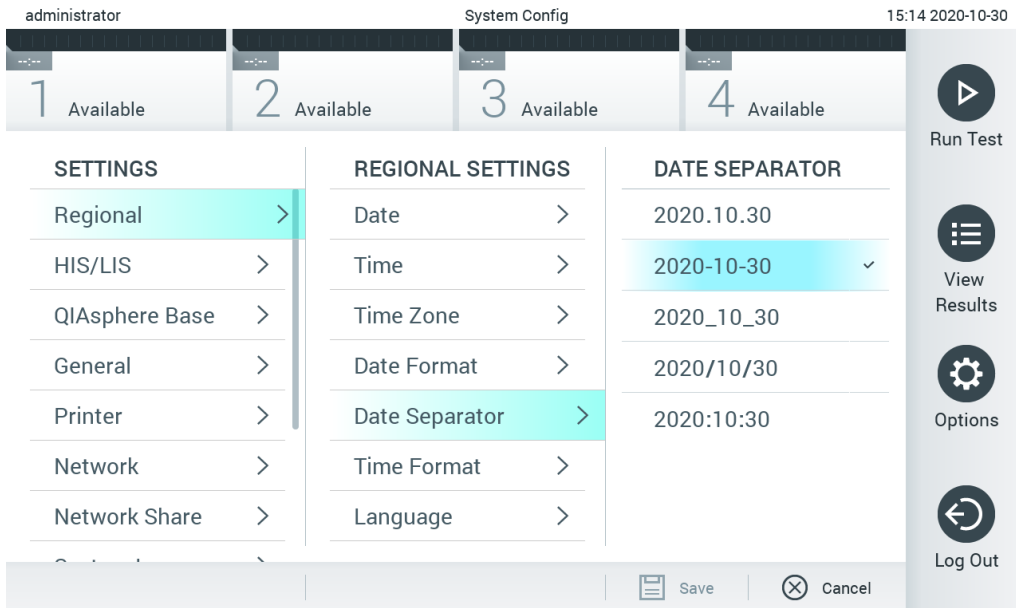

Slika 71. Podešavanje znaka za razdvajanje sistemskog datuma.

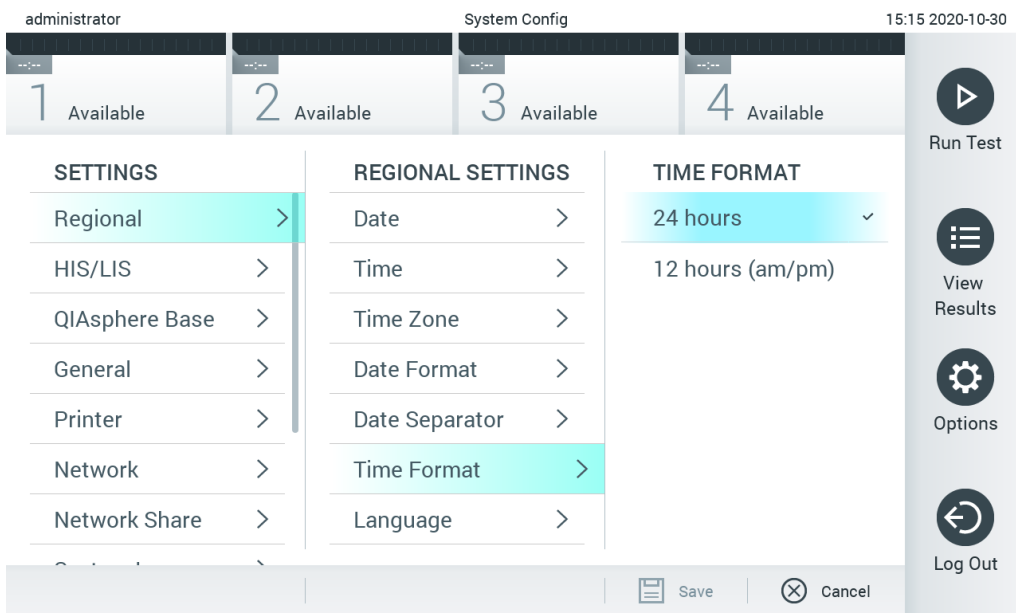

Slika 72. Podešavanje formata vremena sistema.

## 6.10.2 HIS/LIS postavke

Pogledajte Odeljak 7.

## 6.10.3 Postavke za QIASphere Base

QIASphere povezuje korisnike sa sveobuhvatnim digitalnim ekosistemom kompanije QIAGEN kako bi se omogućilo jedinstveno korisničko iskustvo i poboljšala efikasnost i bezbednost u laboratoriji putem povezivanja zasnovanog na oblaku. Sistem QIASphere obuhvata sledeće komponente:

- Instrumente kompanije QIAGEN kompatibilne sa QIASphere, koji mogu da se povežu sa QIASphere rešenjem

- Aplikaciju QIASphere za praćenje instrumenata, koja je dostupna za mobilne uređaje i veb pregledače za stone računare
- QIASphere Base je uređaj mrežnog prolaza „interneta stvari“ (Internet of Things, IoT) za bezbednu mrežnu komunikaciju.

Za više informacija, pogledajte stranicu [QIAGEN.com/QIASphere](http://QIAGEN.com/QIASphere).

Sledite uputstva u Korisničkom priručniku za QIASphere da biste povezali QIASphere Base sa istom lokalnom mrežom sa kojom je povezan QIAstat-Dx Analyzer 1.0. Tokom ove procedure, QIASphere Base prima IP adresu koja je neophodna u sledećoj konfiguraciji.

Nakon toga, sledite korake u nastavku da biste povezali analizator QIAstat-Dx Analyzer 1.0 sa uređajem QIASphere Base. Da biste se povezali sa uređajem QIASphere Base, uverite se da su oba uređaja povezana sa istom mrežom.

1. Pritisnite dugme **Options** (Opcije), a zatim i dugme **System Configuration** (Konfiguracija sistema).
2. Izaberite **QIASphere Base** iz liste postavki u levoj koloni (Slika 73).

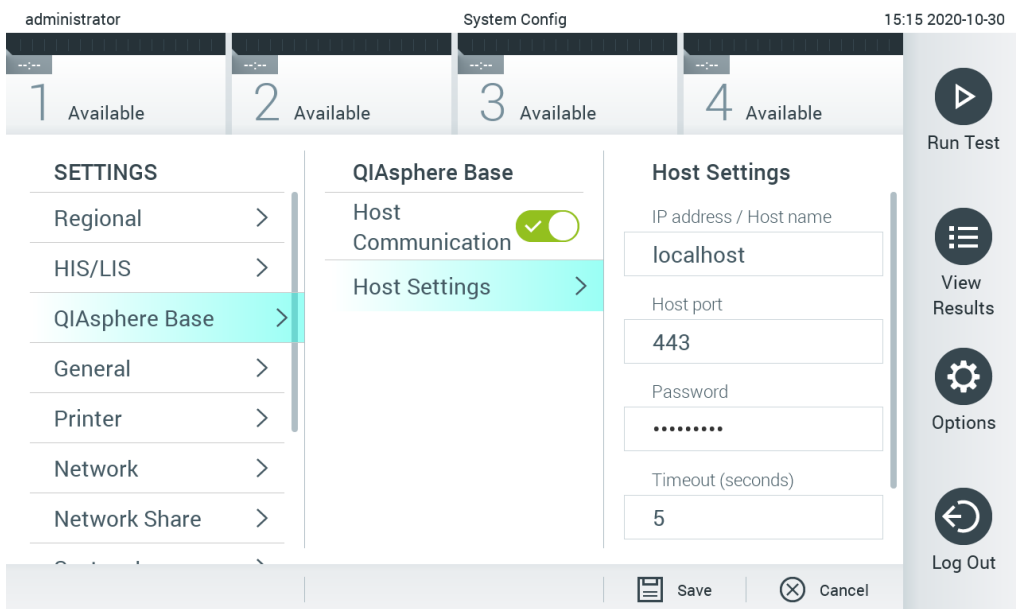

Slika 73. Konfigurisanje veze sa uređajem QIASphere Base.

3. Izaberite i definišite opcije u Tabeli 12 prema uputstvima administratora mreže.

Tabela 12. Postavke za QIASphere Base

Opcija	Opis
Enable Host Communication (Omogući komunikaciju sa hostom)	Omogućava povezivanje sa uređajem QIASphere Base. Podmeni Host Settings (Postavke hosta) je aktivan samo ako je omogućena opcija „Host Communication“ (Komunikacija sa hostom).
IP address/Host name (IP adresa / naziv hosta)	Definiše IP adresu pod kojom se može ostvariti kontakt sa uređajem QIASphere Base.
Host port (Port hosta)	Definiše port hosta pod kojim se može ostvariti kontakt sa uređajem QIASphere Base.
Password (Lozinka)	Definiše lozinku koja je neophodna za povezivanje sa uređajem QIASphere Base.
Timeout (seconds) (Istek vremena (u sekundama))	Definiše period isteka vremena u sekundama, nakon čega se obustavlja provera mogućnosti povezivanja u slučaju da nije moguće ostvariti kontakt sa uređajem QIASphere Base.
Check connectivity (Proveri mogućnost povezivanja)	Pritiskom na ovo dugme proverava se da li je moguće uspostavljanje veze sa uređajem QIASphere Base.

**Napomena:** Trenutni status uređaja QIAstat-Dx Analyzer 1.0 možda se neće odmah prikazati u aplikaciji QIASphere.

**Napomena:** Vreme i datum uređaja se sinhronizuju automatski kada se uspostavi veza sa uređajem QIASphere Base. Međutim, vremenska zona mora da se podese ručno.

## 6.10.4 Opšte postavke

Pratite korake u nastavku da biste izmenili opšte postavke analizatora QIAstat-Dx Analyzer 1.0:

1. Pritisnite dugme **Options** (Opcije), a zatim i dugme **System Configuration** (Konfiguracija sistema).
2. Izaberite **General** (Opšte) iz liste **Settings** (Postavke) u koloni levo. Po potrebi izaberite i definišite opcije navedene u Tabeli 13.

**Tabela 13. Dostupne opšte postavke**

Postavka	Opis
User Access Control (Kontrola korisničkog pristupa)	Omogućava opciju <b>User Access Control</b> (Kontrola korisničkog pristupa), koja od svih korisnika zahteva da se prijave na sistem i ograničava ih isključivo na izvršavanje radnji koje dozvoljava njihov korisnički profil. Kada ova opcija nije omogućena, nije moguće razlikovati korisnike. Sve funkcije će biti dostupne kao da ih izvršava profil „Administrator“. Ova opcija je omogućena prema podrazumevanim postavkama.
Automatic log-off time (Vreme automatskog odjavljivanja)	Aktivno samo ako je omogućena opcija <b>User Access Control</b> (Kontrola korisničkog pristupa). Ova postavka definiše vremenski interval nakon kojeg se korisnik automatski odjavljuje iz sistema jer analizator QIAstat-Dx Analyzer 1.0 nije dobio korisnički unos. Dozvoljeni opseg je od 5 minuta do 99:59 sati. Podrazumevana postavka: 30 minuta. Korisnički unos, kao što je pomeranje kursora, klik na kursor, pritisak na taster na eksternoj tastaturi ili dodirivanje ekrana osetljivog na dodir, resetuje vreme automatskog odjavljivanja. Ako je korisnik uneo podatke (na primer, na ekranu <b>Run Test</b> (Izvrši test)) kada dođe do automatskog odjavljivanja, ti podaci će biti izgubljeni.
Require password before executing assay (Zahtevaj lozinku pre izvođenja ispitivanja)	Aktivno samo ako je omogućena opcija <b>User Access Control</b> (Kontrola korisničkog pristupa). Kada je ova postavka aktivirana, od svih korisnika će se tražiti da unesu lozinku nakon pritiska na dugme <b>Confirm</b> (Potvrdi) pre izvođenja ispitivanja.
Use Patient ID (Koristi ID pacijenta)	Sa aktiviranom opcijom <b>Use Patient ID</b> (Koristi ID pacijenta), QIAstat-Dx softver će korisnicima omogućiti da unesu ID pacijenta ili da skeniraju ID pacijenta kada se pripremaju da izvrše test (pogledajte Odeljak 5.3).
Prefer Patient ID Bar Code (Preferiraj bar-kôd ID-a pacijenta)	Određuje da li će se od korisnika tražiti da prvo skeniraju Patient ID (ID pacijenta) pomoću čitača bar-kodova. Podrazumevana postavka: Onemogućeno.
Patient ID Mandatory (ID pacijenta je obavezan)	Aktivno samo ako je omogućena opcija <b>Use Patient ID</b> (Koristi ID pacijenta). Kada se aktivira, od korisnika će se tražiti da unesu ID pacijenta pre izvođenja ispitivanja. Kada nije aktivirano, korisnici mogu da ostave polje podataka za ID pacijenta prazno. Podrazumevana postavka: Onemogućeno.
Sample ID Mandatory (ID uzorka je obavezan)	Kada se aktivira, od korisnika će se tražiti da unesu ID uzorka pre izvođenja ispitivanja. Kada nije aktivirano, korisnici mogu da ostave polje podataka za ID uzorka prazno, a analizator QIAstat-Dx Analyzer 1.0 će automatski generisati jedinstveni ID uzorka. Podrazumevana postavka: Onemogućeno.
Prefer Sample ID Bar Code (Preferiraj bar-kôd ID-a uzorka)	Određuje da li će se od korisnika tražiti da prvo skeniraju Sample ID (ID uzorka) pomoću čitača bar-kodova. Podrazumevana postavka: Onemogućeno.
Exclude Modules (Isključi module)	Pružna mogućnost isključivanja određenih analitičkih modula iz izvođenja testova. To može biti korisno u slučaju da se sumnja na kvar modula. Podrazumevana postavka: Onemogućeno.
Number of Results Per Page (Broj rezultata po stranici)	Ova postavka definiše broj rezultata koji se prikazuju po stranici na ekranu <b>View Results</b> (Prikaz rezultata).
Show Previously Logged-in User IDs (Prikaži ID ranije prijavljenih korisnika)	Aktivno samo ako je omogućena opcija <b>User Access Control</b> (Kontrola korisničkog pristupa). Kada je ova postavka omogućena, lista ranije prijavljenih korisnika biće prikazana na ekranu Login (Prijavljivanje). Podrazumevana postavka: Omogućeno.
Require Password to Log In (Zahtevaj lozinku za prijavljivanje)	Aktivno samo ako je omogućena opcija <b>User Access Control</b> (Kontrola korisničkog pristupa). Kada je ova postavka omogućena, svi korisnici moraju da unesu svoju lozinku da bi se prijavili. Kada je opcija onemogućena, za prijavljivanje će biti potreban samo ID korisnika. Podrazumevana postavka: Omogućeno.
Max. Number of Technical Log files (Maks. broj datoteka tehničke evidencije)	Broj datoteka tehničke evidencije koji korisnik može da promeni.
Restore Factory Default (Vrati fabričke podrazumevane postavke)	Omogućava vraćanje sistema na sve fabričke podrazumevane postavke.
Hide curves in PDF reports (Sakrij krive u PDF izveštajima)	Sakriva krive amplifikacije iz sačuvanih i odštampanih PDF izveštaja.



## 6.10.5 Postavke štampača

Opcija postavki **Printer** (Štampač) omogućava izbor sistemskog štampača. Analizator QIAstat-Dx Analyzer 1.0 omogućava upotrebu umreženih štampača ili štampača povezanih sa operativnim modulom preko USB ulaza na zadnjoj strani instrumenta.

Pratite korake u nastavku da biste izmenili postavke štampača analizatora QIAstat-Dx Analyzer 1.0:

1. Pritisnite dugme **Options** (Opcije), a zatim i dugme **System Configuration** (Konfiguracija sistema).
2. Izaberite **Printer** (Štampač) iz liste postavki u koloni levo.
3. Izaberite štampač sa liste dostupnih štampača (Slika 74).

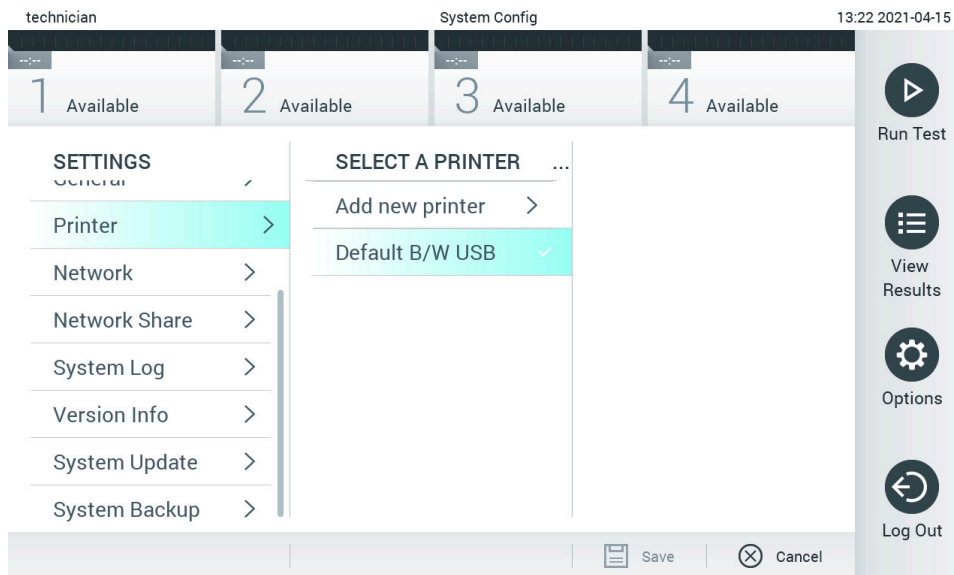

Slika 74. Biranje sistemskog štampača.

Informacije o instalaciji i brisanju štampača povezanog preko USB-a ili mreže potražite u Dodatku 12.1.

## 6.10.6 Mrežne postavke

Opcija **Network** (Mreža) omogućava povezivanje analizatora QIAstat-Dx Analyzer 1.0 na mrežu, obezbeđuje pristup umreženim štampačima i omogućava povezivanje sa HIS/LIS sistemom i uređajem QIASphere Base. Pojednosti o načinu konfigurisanja mrežnih postavki zatražite od administratora mreže.

Pratite ove korake da biste definisali mrežne postavke:

1. Pritisnite dugme **Options** (Opcije), a zatim i dugme **System Configuration** (Konfiguracija sistema).
2. Izaberite **Network** (Mreža) iz liste postavki u levoj koloni (Slika 75).

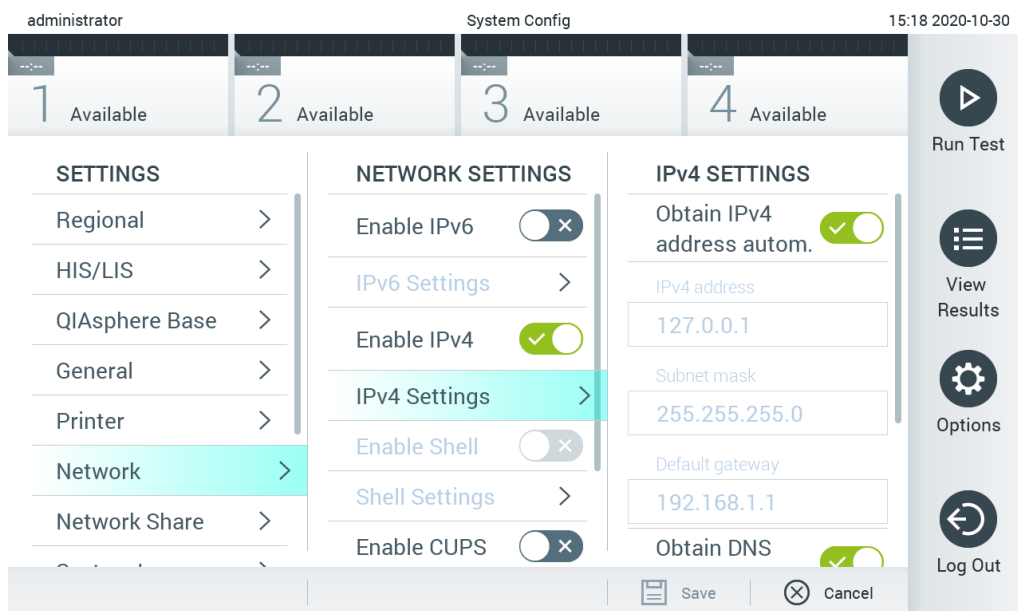

Slika 75. Konfigurisanje mrežnih postavki.

3. Izaberite i definišite opcije u Tabeli 14 prema uputstvima administratora mreže.

Tabela 14. Mrežne postavke

Opcija	Opis
Enable IPv6 (Omogući IPv6)	Omogućava korišćenje protokola IPv6. Podmeni <b>IPv6 Settings</b> (Postavke IPv6) je aktivan samo ako je omogućena opcija „Enable IPv6“ (Omogući IPv6).
Obtain IPv6 address automatically (Automatski pribavi adresu IPv6)	Omogućava jedinici da pribavi adresu IPv6 sa mreže koristeći DHCP.
IPv6 Address (Adresa IPv6)	Definiše ručno konfigurisanu adresu IPv6 operativnog modula. Ova opcija je aktivna samo ako je onemogućena opcija „Obtain IPv6 address automatically“ (Automatski pribavi adresu IPv6).
Subnet Prefix Length (Dužina prefiksa podmreže)	Definiše dužinu prefiksa podmreže IPv6. Ova opcija je aktivna samo ako je onemogućena opcija „Obtain IPv6 address automatically“ (Automatski pribavi adresu IPv6).
Enable IPv4 (Omogući IPv4)	Omogućava korišćenje protokola IPv4. Podmeni <b>IPv4 Settings</b> (Postavke IPv4) je aktivan samo ako je omogućena opcija „Enable IPv4“ (Omogući IPv4).
Obtain IPv4 address automatically (Automatski pribavi adresu IPv4)	Omogućava jedinici da pribavi adresu IPv4 sa mreže koristeći DHCP.
IPv4 Address (Adresa IPv4)	Definiše ručno konfigurisanu adresu IPv4 operativnog modula. Ova opcija je aktivna samo ako je onemogućena opcija „Obtain IPv4 address automatically“ (Automatski pribavi adresu IPv4).
Subnet Mask (Podmrežna maska)	Definiše dužinu prefiksa podmreže IPv4. Ova opcija je aktivna samo ako je onemogućena opcija „Obtain IPv4 address automatically“ (Automatski pribavi adresu IPv4).
Default Gateway (Podrazumevani mrežni prolaz)	Definiše podrazumevani mrežni prolaz IPv6 ili IPv4, u zavisnosti od toga koji od njih je omogućen. Ova opcija je aktivna samo ako su onemogućene opcije „Obtain IPv6 address automatically“ (Automatski pribavi adresu IPv6) ili „Obtain IPv4 address automatically“ (Automatski pribavi adresu IPv4).
Obtain DNS address automatically (Automatski pribavi DNS adresu)	Omogućava jedinici da pribavi DNS konfiguraciju sa mreže koristeći DHCP.
Preferred DNS Server (Željeni DNS server)	Definiše primarni DNS server. Ova opcija je aktivna samo ako je onemogućena opcija „Obtain DNS address automatically“ (Automatski pribavi DNS adresu).
Alternate DNS Server (Alternativni DNS server)	Definiše sekundarni DNS server. Ova opcija je aktivna samo ako je onemogućena opcija „Obtain DNS address automatically“ (Automatski pribavi DNS adresu).

### 6.10.7 Deljeni mrežni resurs

Opcija **Network Share** (Deljeni mrežni resurs) omogućava izbor deljenih mrežnih resursa. Analizator QIAstat-Dx Analyzer 1.0 omogućava korišćenje deljenih mrežnih resursa koji rade pod verzijom 2 i 3 SMB protokola. Obratite se svojoj IT službi da biste razmotrili da li vaša lokalna IT infrastruktura podržava ovaj protokol. Deljeni mrežni resursi mogu da se izaberu kao lokacije za skladištenje za rezervne kopije i automatske arhive.

Sledite korake u nastavku da biste dodali deljeni mrežni resurs za QIAsat-Dx Analyzer 1.0:

1. Pritisnite dugme **Options** (Opcije), a zatim i dugme **System Configuration** (Konfiguracija sistema).
2. Izaberite **Network Share** (Deljeni mrežni resurs) iz liste postavki u levoj koloni.
3. Pritisnite dugme **Add new share** (Dodaj novi deljeni resurs) (Slika 76).

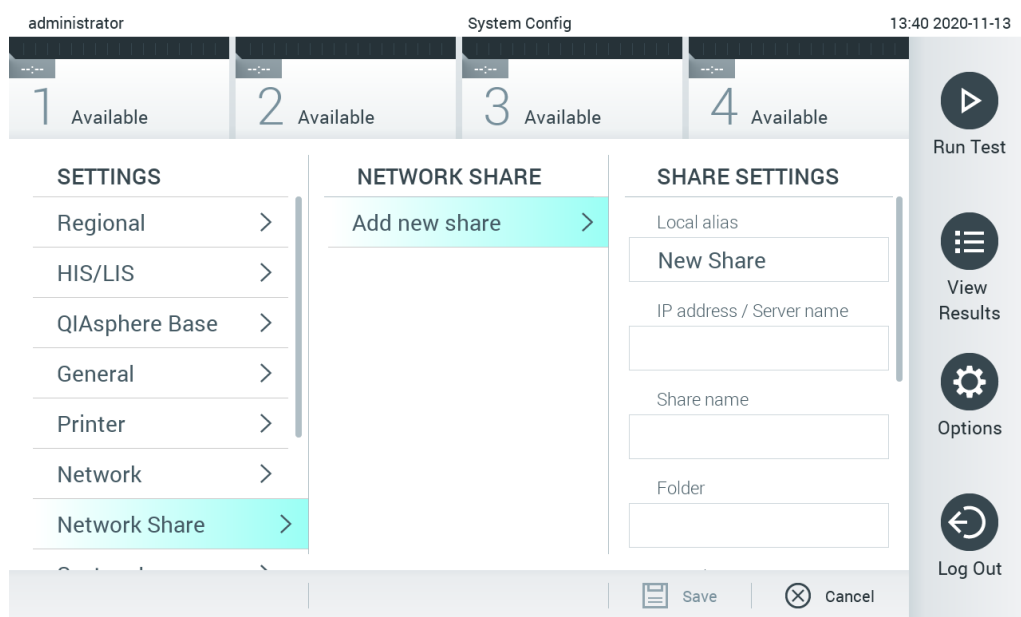

Slika 76. Dodavanje deljenog mrežnog resursa.

4. Izaberite i definišite opcije u Tabeli 15 prema uputstvima administratora mreže.

Tabela 15. Postavke deljenog mrežnog resursa

Opcija	Opis
Local Alias (Lokalni pseudonim)	Definiše naziv unosa pod kojim je moguće izabrati deljeni resurs u drugim menijima aplikacije (npr. prilikom čuvanja rezervne kopije).
IP address/Server name (IP adresa / naziv servera)	Definiše server ili njegovu IP adresu koja hostuje deljeni mrežni resurs.
Share name (Naziv deljenog mrežnog resursa)	Definiše naziv deljenog mrežnog resursa.
Folder (Fascikla)	Definiše putanju do određene fascikle na deljenom mrežnom resursu. U putanji se koristi znak „/“ (bez navodnika) za odvajanje naziva fascikli, (npr. „fascikla/potfascikla“).
Domain name (Naziv domena)	Definiše domen kojem je dodeljen server koji hostuje deljeni mrežni resurs.
User name (Korisničko ime)	Definiše korisničko ime koje se koristi pri povezivanju sa deljenim mrežnim resursom. Imajte u vidu da korisnik mora da ima prava za upisivanje u deljeni mrežni resurs.
Password (Lozinka)	Definiše lozinku koja se koristi za potvrdu identiteta korisničkog imena.
Check connectivity (Proveri mogućnost povezivanja)	Proverava da li je moguće uspostaviti vezu sa deljenim mrežnim resursom. Prikazuje se iskačući prozor sa rezultatima pokušaja povezivanja.
Remove Share (Ukloni deljeni resurs)	Uklanja konfigurisani deljeni mrežni resurs. <b>Napomena:</b> Ovo dugme je vidljivo samo prilikom uređivanja postojećeg deljenog mrežnog resursa.

## 6.10.8 Evidencija sistema

Evidencija sistema beleži opšte informacije o korišćenju operativnog i analitičkog modula, kao što su dodavanje ili uklanjanje korisnika, dodavanje ili uklanjanje ispitivanja, prijavljivanja, odjavljivanja, pokretanje testova itd. Pritisnite dugme **Options** (Opcije), zatim dugme **System Configuration** (Konfiguracija sistema), a zatim **System Log** (Evidencija sistema) da biste pristupili informacijama u sistemskoj evidenciji. „System Log Capacity“ (Kapacitet evidencije sistema) se prikazuje na sredini ekrana, a sledi mu sadržaj evidencije. Pritisnite **Export Log File** (Izvezi datoteku evidencije) da biste izvezli sadržaj (Slika 77).

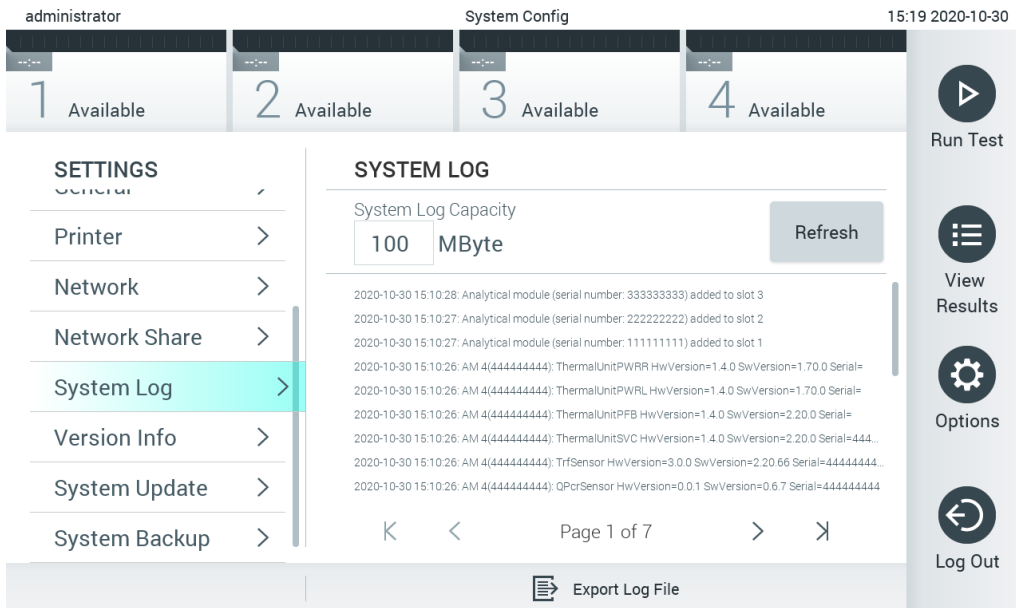

Slika 77. Pristupanje evidenciji sistema.

**Napomena:** Za potpune informacije o podršci za test ili sve neuspele testove preporučuje se korišćenje funkcije paketa podrške umesto toga (pogledajte Odeljak 5.5.7).

## 6.10.9 Informacije o verziji i ugovor o licenciranju softvera

Pritisnite dugme **Options** (Opcije), zatim dugme **System Configuration** (Konfiguracija sistema), a zatim **Version Info** (Informacije o verziji) da biste pregledali verziju QIAstat-Dx softvera, serijske brojeve, verzije firmvera za instalirane analitičke module i ugovor o licenciranju softvera.

## 6.10.10 Ažuriranje sistema

**VAŽNO:** Za ažuriranje na verziju softvera 1.5 potrebna je verzija softvera 1.1 ili novija.

Da biste obezbedili najbolji učinak, uverite se da koristite najnoviju verziju softvera. Obratite se tehničkoj službi kompanije QIAGEN na [support.qiagen.com](http://support.qiagen.com) za pomoć sa nadogradnjom softvera.

Da biste ažurirali sistem QIAstat-Dx Analyzer 1.0, pritisnite dugme **Options** (Opcije), zatim dugme **System Configuration** (Konfiguracija sistema), a zatim **System Update** (Ažuriranje sistema). Izaberite odgovarajuću **.dup** datoteku uskladištenu na USB uređaju za skladištenje da biste ažurirali sistem na noviju verziju. Prikazaće se poruka sa preporukom da se najpre kreira rezervna kopija sistema (pogledajte Odeljak 6.10.11) (Slika 78). Nakon ažuriranja, od korisnika se može tražiti da isključi analizator QIAstat-Dx Analyzer 1.0 i ponovo ga pokrene.

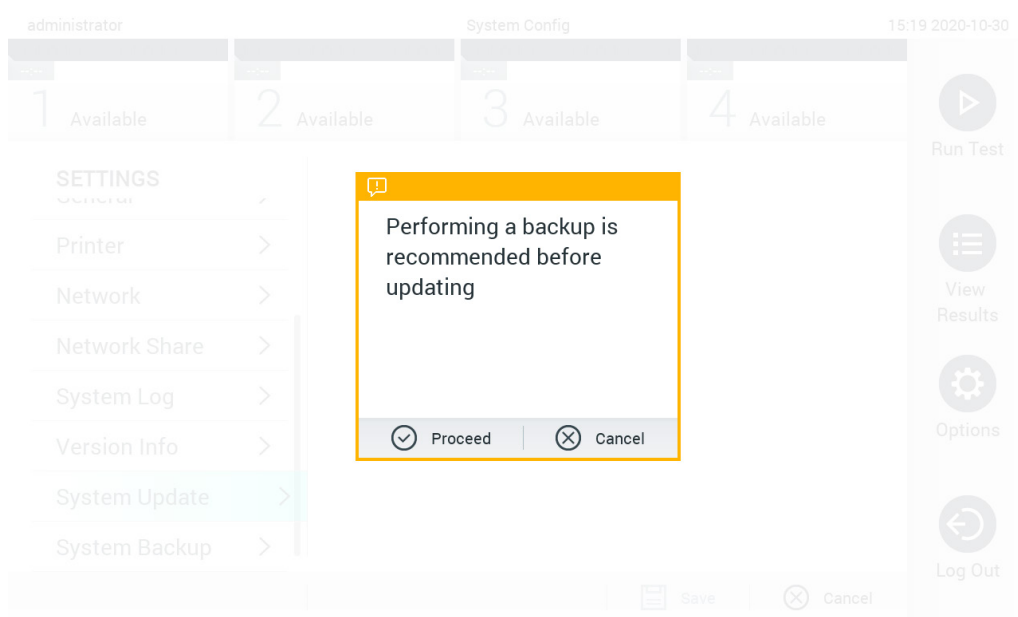

**Slika 78. Obavljanje ažuriranja sistema.**

**Napomena:** Da biste osigurali pravovremeno ažuriranje softvera sa verzije 1.2 ili starije, preporučuje se da sledite sledeći postupak pre i posle ažuriranja:

Pre ažuriranja, sa početnog ekrana idite na „Options“ (Opcije) > „System Config“ (Konfig. sistema) > pod „Settings“ (Postavke) izaberite „General“ (Opšte) > pod „General Settings“ (Opšte postavke)

1. Pomerite se nadole (prevucite nagore) i potražite polje „Number of results per page“ (Broj rezultata po stranici).
2. Pritisnite polje „Number of results per page“ (Broj rezultata po stranici).
3. Promenite vrednost na „100“ i pritisnite Enter.
4. Pritisnite „Save“ (Sačuvaj) na donjoj traci da biste sačuvali postavke.

Kada se dovrši ažuriranje softvera, vratite broj rezultata po stranici na prethodnu postavku. Da biste to uradili, sa početnog ekrana idite na „Options“ (Opcije) > „System Config“ (Konfig. sistema) > pod „Settings“ (Postavke) izaberite „General“ (Opšte) > pod „General Settings“ (Opšte postavke)

5. Pomerite se nadole (prevucite nagore) i potražite polje „Number of results per page“ (Broj rezultata po stranici).
6. Pritisnite polje „Number of results per page“ (Broj rezultata po stranici).
7. Promenite vrednost sa „100“ na prethodno prikazanu vrednost i pritisnite Enter.
8. Pritisnite „Save“ (Sačuvaj) na donjoj traci da biste sačuvali postavke.

**Napomena:** Isporučeni USB uređaj za skladištenje preporučuje se za kratkotrajno skladištenje i prenos podataka. Korišćenje USB uređaja za skladištenje podleže ograničenjima (npr. kapacitet memorije ili rizik od zamene podataka), što treba uzeti u obzir pre upotrebe.

**Napomena:** Funkcija čuvara ekrana je neaktivna tokom ažuriranja sistema. Ako je omogućena opcija User Access Mode (Režim pristupa korisnika), ponovno prijavljivanje za potvrdu identiteta korisnika nije obavezno. Preporučuje se da ne ostavljate analizator QIAstat-Dx Analyzer 1.0 bez nadzora tokom ažuriranja sistema.

**Napomena:** Preporučuje se da ponovo pokrenete QIAstat-Dx Analyzer 1.0 nakon što se ažuriranje sistema na verziju softvera 1.5 uspešno dovrši. Da biste isključili QIAstat-Dx Analyzer 1.0, ISKLJUČITE instrument pomoću prekidača za napajanje na zadnjoj strani analizatora QIAstat-Dx Analyzer 1.0. Nakon toga, UKLJUČITE instrument ponovo pomoću istog prekidača.

### 6.10.11 Rezervna kopija sistema

Da biste kreirali rezervnu kopiju sistema QIAstat-Dx Analyzer 1.0, pritisnite dugme **Options** (Opcije), zatim dugme **System Configuration** (Konfiguracija sistema), a zatim **System Backup** (Rezervna kopija sistema) (Slika 79). Ubacite USB skladišni uređaj u prednji USB port ili konfigurirajte deljeni mrežni resurs (pogledajte Deljeni mrežni resurs).

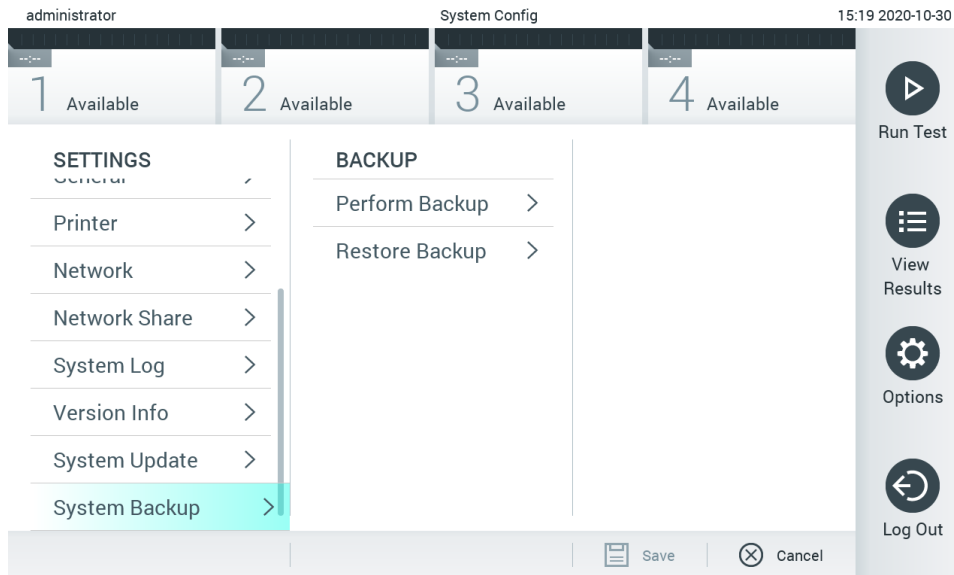

Slika 79. Kreiranje rezervne kopije sistema.

Pritisnite dugme **Perform Backup** (Kreiraj rezervnu kopiju). Kreiraće se datoteka sa ekstenzijom **.dbk** i podrazumevanim nazivom datoteke. Datoteka može da se sačuva na USB disku ili na deljenom mrežnom resursu.

Da biste vratili rezervnu kopiju, pritisnite **Restore Backup** (Vrati rezervnu kopiju) i izaberite odgovarajuću datoteku rezervne kopije sa ekstenzijom **.dbk** sa povezanog USB uređaja za skladištenje. Prikazaće se poruka se preporukom da se pre vraćanja kreira rezervna kopija.

**Napomena:** Preporučuje se redovna izrada rezervnih kopija sistema u skladu sa politikom vaše organizacije za dostupnost podataka i zaštitu gubitka podataka.

**Napomena:** Funkcija čuvara ekrana je neaktivna tokom kreiranja rezervne kopije sistema. Ako je omogućena opcija User Access Mode (Režim pristupa korisnika), ponovno prijavljivanje za potvrdu identiteta korisnika nije obavezno. Preporučuje se da ne ostavljate analizator QIAstat-Dx Analyzer 1.0 bez nadzora tokom kreiranja rezervne kopije.

**Napomena:** Isporučeni USB uređaj za skladištenje preporučuje se za kratkotrajno skladištenje i prenos podataka. Preporučuje se da koristite neku drugu lokaciju skladištenja za trajno skladištenje podataka. Korišćenje USB uređaja za skladištenje podleže ograničenjima (npr. kapacitet memorije ili rizik od zamene podataka), što treba uzeti u obzir pre upotrebe.

## 6.11 Promena lozinki

Za promenu lozinke korisnika, pritisnite dugme **Options** (Opcije) a zatim **Change Password** (Promeni lozinku). Najpre unesite trenutnu lozinku u tekstualno polje (Slika 80), a zatim unesite novu lozinku u polje New Password (Nova lozinka). Ponovo unesite novu lozinku u polje **Confirm Password** (Potvrdi lozinku) (Slika 81).

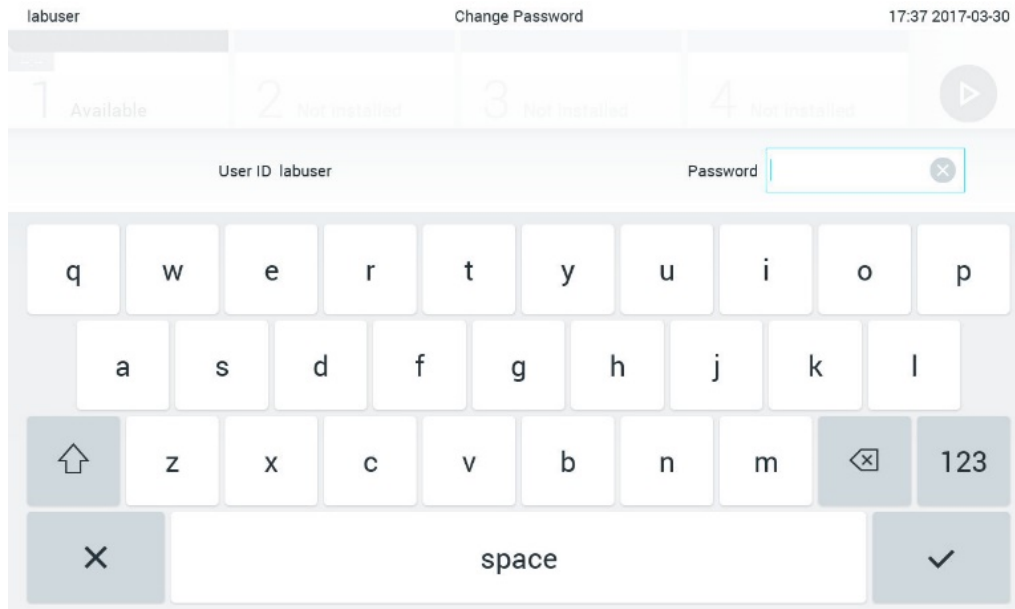

Slika 80. Unošenje trenutne lozinke.

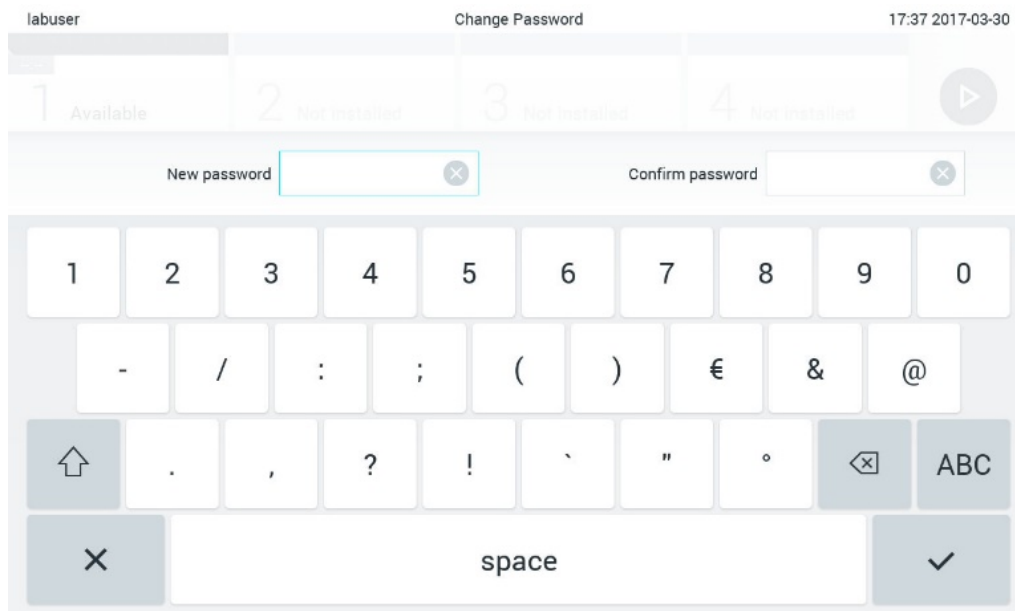

Slika 81. Unošenje i potvrda nove lozinke.

Nakon tri neuspela pokušaja unosa lozinke, polje za unos lozinke će biti deaktivirano jedan minut i prikazaće se dijalog sa porukom „Password failed, please wait 1 minute to try it again“ (Lozinka nije prošla, sačekajte 1 minut i pokušajte ponovo).

**Napomena:** Preporučuje se kreiranje jake lozinke u skladu sa smernicama za lozinku vaše organizacije.

## 6.12 Status sistema QIAstat-Dx Analyzer 1.0

Status operativnog i analitičkog modula pokazuje boja indikatora statusa (LED lampice) na prednjoj strani analizatora QIAstat-Dx Analyzer 1.0.

Operativni modul može da prikaže bilo koju od sledećih boja statusa:

Tabela 16 objašnjava statusne lampice koje mogu da se prikažu na operativnom i analitičkom modulu.

**Tabela 16. Opis statusnih lampica**

Modul	Statusna lampica	Opis
Operativni	UGAŠENO	QIAstat-Dx Analyzer 1.0 je ISKLJUČEN
	Plava	QIAstat-Dx Analyzer 1.0 je u režimu pripravnosti
	Zelena	QIAstat-Dx Analyzer 1.0 radi
Analitički	UGAŠENO	QIAstat-Dx Analyzer 1.0 je ISKLJUČEN
	Plava	QIAstat-Dx Analyzer 1.0 je u režimu pripravnosti
	Zelena (treptće)	QIAstat-Dx Analyzer 1.0 se inicijalizuje
	Zelena	Analitički modul radi
	Crvena	Kvar analitičkog modula

## 6.13 Isključivanje analizatora QIAstat-Dx Analyzer 1.0

QIAstat-Dx Analyzer 1.0 je dizajniran za kontinuiran rad. Ako se jedinica neće koristiti kraće vreme (manje od jednog dana), preporučujemo da stavite QIAstat-Dx Analyzer 1.0 u režim pripravnosti pritiskom na dugme ON/OFF (UKLJUČIVANJE/ISKLJUČIVANJE) na prednjoj strani instrumenta. Da biste isključili QIAstat-Dx Analyzer 1.0 na duži vremenski period, ISKLJUČITE instrument pomoću prekidača za napajanje na zadnjoj strani analizatora QIAstat-Dx Analyzer 1.0.

Ako korisnik pokuša da stavi QIAstat-Dx Analyzer 1.0 u režim pripravnosti dok analitički modul izvodi test, prikazaće se dijalog sa porukom da isključivanje trenutno nije moguće. Dozvolite instrumentu da završi izvođenje testa(ova) i pokušajte da ga isključite po završetku.



## 7 Povezivanje sa HIS/LIS

U ovom odeljku opisano je povezivanje analizatora QIAstat-Dx Analyzer 1.0 sa HIS/LIS.

HIS/LIS konfiguracija omogućava povezivanje analizatora QIAstat-Dx Analyzer 1.0 na HIS/LIS da bi se omogućile funkcionalnosti kao što su:

- Aktiviranje i konfigurisanje komunikacije sa HIS/LIS
- Konfigurisanje ispitivanja za slanje rezultata i zahtevanje naloga
- Izvođenje testa na osnovu naloga
- Slanje rezultata testa

**Napomena:** Preporučuje se da se pridržavate sigurnosnih mera i politike vaše organizacije za vaš lokalni intranet, jer komunikacija sa HIS/LIS nije šifrovana.

### 7.1 Aktiviranje i konfigurisanje komunikacije sa HIS/LIS

1. Pritisnite dugme **Options** (Opcije), a zatim i dugme **System Configuration** (Konfiguracija sistema).
2. Izaberite **HIS/LIS** (Bolnički informacijski sistem/Laboratorijski informacijski sistem) sa liste **Settings** (Postavke) u levoj koloni. Po potrebi izaberite i definišite postavke navedene u [Tabeli 17](#):

Tabela 17. HIS/LIS postavke

Postavka	Opis
Host Communication (Komunikacija sa hostom)	Omogućava povezivanje sa HIS/LIS. Ova opcija je onemogućena prema podrazumevanim postavkama.
Host Settings (Postavke hosta)	Aktivno samo ako je omogućena opcija <b>Host Communication</b> (Komunikacija sa hostom). Ova postavka definiše adresu hosta i ulaz hosta. Adresa hosta omogućava i IP i vrednost naziva hosta. IP vrednost mora da ima 4 broja (N.N.N.N), a vrednost N mora da bude između 0 i 255. Protokol za prenos je trenutno kompatibilan sa HL7 <b>Hospital name</b> (Naziv bolnice) je ekskluzivan naziv za definisanje DMS-a ili LIS-a. Podrazumevana vrednost <b>Timeout</b> (Vremensko ograničenje) je konfigurisana na 5 sekundi i može se produžiti do 60 sekundi. To je maksimalno vreme koliko će QIAstat-Dx Analyzer 1.0 čekati na poruku sa hosta. <b>Messages queued</b> (Poruke na čekanju) je indikator broja poruka koje čekaju u redu. Dugme <b>Check connectivity</b> (Proveri mogućnost povezivanja) proverava valjanost veze između analizatora QIAstat-Dx Analyzer 1.0 i hosta sa unetim IP i ulazom.
Result Upload (Otpremanje rezultata)	Omogućava funkcionalnost slanja rezultata iz analizatora QIAstat-Dx Analyzer 1.0 na host. Ova opcija je onemogućena prema podrazumevanim postavkama.
Results Upload Settings (Postavke za otpremanje rezultata)	Aktivno samo ako je omogućena opcija <b>Result Upload</b> (Otpremanje rezultata). Otpremanje rezultata može da se obavi u dva režima: automatskom i ručnom. Kada je omogućen automatski režim, čim se test završi rezultati se šalju hostu. Ako je automatski režim onemogućen, rezultati se mogu poslati ručno pritiskom na dugme <b>Upload</b> (Otpremi) na ekranima <b>Summary</b> (Sažetak) sa rezultatima i <b>View Results</b> (Prikaz rezultata). Automatski režim je onemogućen prema podrazumevanim postavkama. <b>PDF report upload</b> (Otpremi PDF izveštaj) omogućava otpremanje izveštaja zajedno sa rezultatom. <b>Expire Time</b> (Vreme isteka) je broj dana tokom kojih test može da se pošalje hostu. Kada je podešena na nulu, ova opcija je onemogućena, pa rezultati neće nikada isteći. <b>Reset Uploading</b> (Resetuj otpremanje) briše red poruka koje čekaju da budu poslate. Ova opcija može biti od pomoći kada je poslato mnogo rezultata, ali iz raznih razloga prenos mora da bude otkazan. Opcija <b>Retry</b> (Pokušaj ponovo) ponovo šalje rezultate koji imaju status otpremanja „Error“ (Greška). <b>Authorization</b> (Autorizacija) može da se dodeli nekoj ulozi da bi se omogućilo otpremanje rezultata. Prema podrazumevanim postavkama, uloga Administrator ima ovu autorizaciju omogućenu.
Test Orders (Nalozi za test)	Omogućava funkcionalnost izvođenja testa na osnovu naloga kreiranog u HIS/LIS. Ova opcija je onemogućena prema podrazumevanim postavkama.
Order Settings (Postavke naloga)	Aktivno samo ako je omogućena opcija <b>Test Orders</b> (Nalozi za test). <b>Force Order</b> (Nametni nalog) omogućava izvođenje testa čak i u slučaju da komunikacija sa hostom nije dostupna ili ako nema naloga povezanog sa unetim ID-jem uzorka. Opcija <b>Force Order</b> (Nametni nalog) je onemogućena prema podrazumevanim postavkama.
Debug Logging (Evidentiranje otklanjanja grešaka)	Evidentiranje otklanjanja grešaka može se aktivirati/deaktivirati samo korisnik koji ima administratorska prava ili servisni tehničar. Omogućava evidentiranje specifičnih HL7 poruka za otklanjanje grešaka za otpremanja na HIS/LIS. <b>Napomena:</b> Preporučuje se da evidentiranje uključite samo za analizu tokom instalacije i da ga nakon toga isključite.

## 7.2 Konfiguracija naziva ispitivanja

Prikazani naziv ispitivanja u HIS/LIS može se razlikovati od prikazanog naziva ispitivanja na analizatoru QIAstat-Dx Analyzer 1.0. Pre korišćenja HIS/LIS funkcija, mora da se izvrši sledeći proces za potvrdu/ispravljanje naziva ispitivanja.

1. Pritisnite dugme **Options** (Opcije), a zatim dugme **Assay Management** (Upravljanje ispitivanjem) da biste pristupili ekranu **Assay Management** (Upravljanje ispitivanjem). Dostupna ispitivanja su navedena u prvoj koloni područja sadržaja.
2. Izaberite ispitivanje iz menija **Available Assays** (Dostupna ispitivanja).
3. Izaberite opciju **LIS assay name** (Naziv LIS ispitivanja). Prema podrazumevanim postavkama, naziv ispitivanja treba da bude isti za QIAstat-Dx Analyzer 1.0 i HIS/LIS. Ako je naziv ispitivanja u HIS/LIS drugačiji, mora da se ispravi da bi odgovarao nazivu ispitivanja na analizatoru QIAstat-Dx Analyzer 1.0. Ispravite naziv ispitivanja koristeći tekstualno polje za unos **LIS assay name** (Naziv LIS ispitivanja), a zatim pritisnite dugme **Save** (Sačuvaj).

## 7.3 Kreiranje naloga za test preko veze sa hostom

Kada su opcije **Host Communication** (Komunikacija sa hostom) i **Test Orders** (Nalozi za test) omogućene, nalozi za test mogu da se preuzmu sa hosta pre izvođenja testa. Skeniranje ili unos ID-a uzorka automatski preuzima nalog za test sa hosta.

### 7.3.1 Konfigurisanje analizatora QIAstat-Dx Analyzer 1.0 preko veze sa hostom

1. Pritisnite dugme **Options** (Opcije), a zatim i dugme **System Configuration** (Konfiguracija sistema).
2. Izaberite **HIS/LIS** (Bolnički informacioni sistem/Laboratorijski informacioni sistem) sa liste **Settings** (Postavke) u levoj koloni.
3. Omogućite opciju **Host Communication** (Komunikacija sa hostom) i konfigurirajte **Host Settings** (Postavke hosta) sa pojedinostima o hostu. Pritisnite dugme **Check connectivity** (Proveri mogućnost povezivanja) da biste potvrdili vezu.
4. Omogućite opciju **Test Orders** (Nalozi za test) i konfigurirajte **Order Settings** (Postavke naloga). Postoje dva režima rada sa naložima za testove sa omogućenom ili onemogućenom opcijom **Force Order** (Nametni nalog). Kada je opcija **Force Order** (Nametni nalog) omogućena, ako nalog za test nije uspešno preuzet sa hosta korisniku neće biti dozvoljeno da nastavi sa izvođenjem testa. Kada je opcija **Force Order** (Nametni nalog) onemogućena, čak i u slučaju da nalog za test nije preuzet ili da ne postoji na hostu, korisnik može da nastavi sa testom, a upozoriće ga iskačući dijalog.

### 7.3.2 Izvođenje testa na osnovu naloga za test

1. Pritisnite dugme  **Run Test** (Izvedi test) u gornjem desnom uglu ekrana **Main** (Glavno).
2. Kada se to od vas zatraži, skenirajte bar-kôd ID-a uzorka pomoću čitača bar-kodova integrisanog u operativni modul (Slika 82).

**Napomena:** U zavisnosti od konfiguracije analizatora QIAstat-Dx Analyzer 1.0, možda je moguće uneti ID uzorka preko virtuelne tastature ekrana osetljivog na dodir. Za više informacija pogledajte Odeljak 6.10.4.

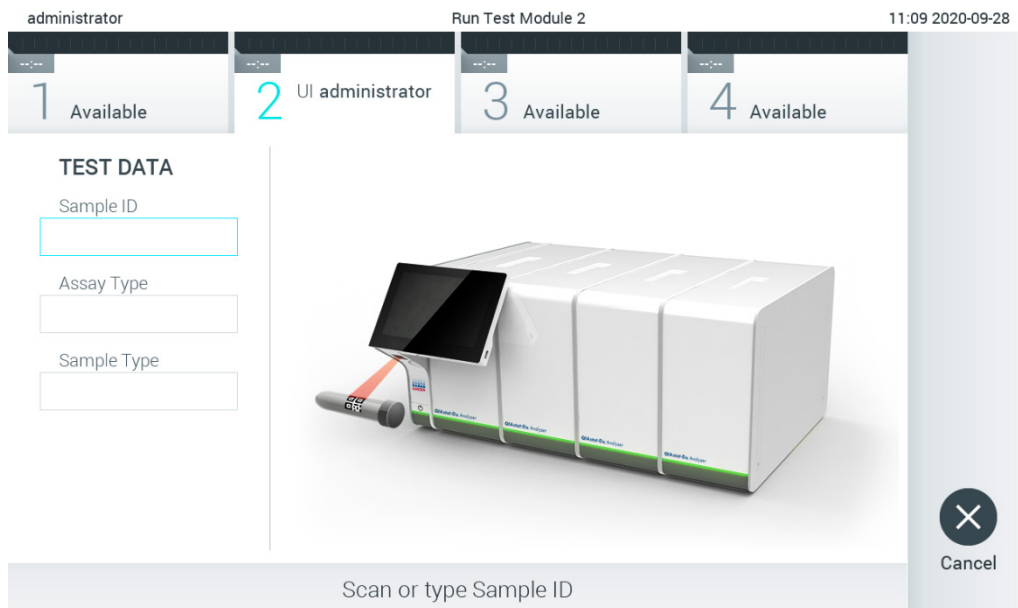

Slika 82. Skeniranje bar-kôda ID-a uzorka

- ID uzorka će biti poslat hostu i dok QIAstat-Dx Analyzer 1.0 čeka nalog za test prikazuje se poruka „Getting order...“ (Pribavljanje naloga...) (Slika 83).

**Napomena:** Ako nalog za test nije uspešno preuzet sa hosta i ako je opcija **Force Order** (Nametni nalog) omogućena, korisniku neće biti dozvoljeno da nastavi sa izvođenjem testa. Ako je opcija **Force Order** (Nametni nalog) onemogućena, čak i u slučaju da nalog za test nije preuzet, korisnik može da nastavi sa izvođenjem testa (u iskačućem dijalogu prikazaće se poruka upozorenja). Više informacija o upozorenjima i greškama potražite u Odeljku 10.2.

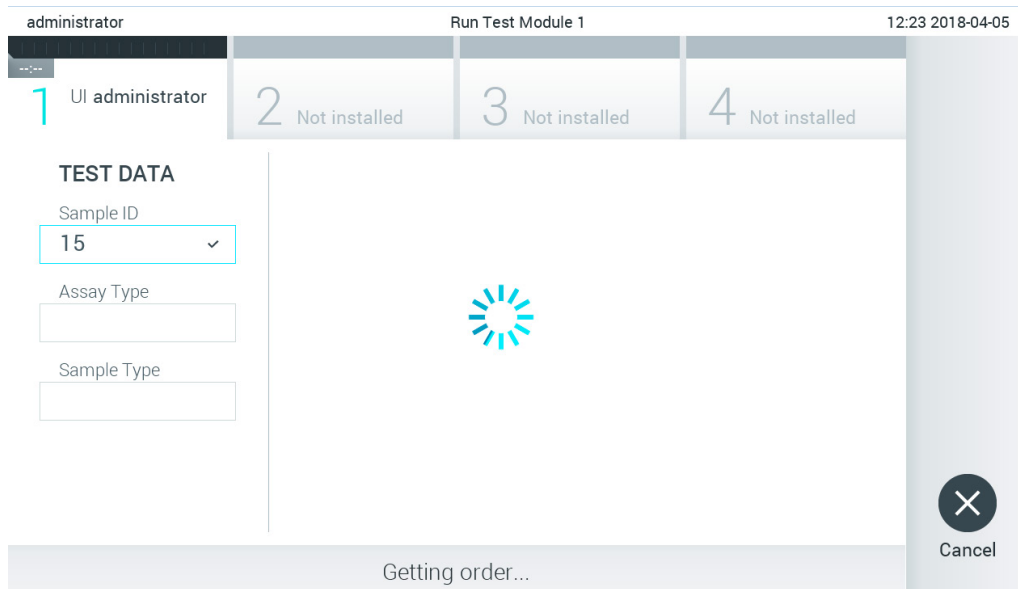

Slika 83. Prikaz tokom preuzimanja naloga za test.

- Kada je nalog za test uspešno preuzet sa hosta, prikazuje se poruka „Scan cartridge for assay <assay\_name> and book order <order\_number>“ (Skeniraj kertridž za ispitivanje <naziv\_iskpitivanja> i nalog <broj\_naloga>). Skenirajte bar-kôd naznačenog kertridža za ispitivanje QIAstat-Dx (Slika 84).

**Napomena:** Ako host vrati više od jednog naloga za test za ID uzorka, prikazuje se poruka „Scan cartridge for book order <order\_number>“ (Skeniraj kertridž za nalog <order\_number>). Ako skenirani kertridž za ispitivanje QIAstat-Dx ne odgovara nalogu, izvođenje testa ne može da se nastavi i prikazaće se greška. Više informacija o upozorenjima i greškama potražite u Odeljku 10.2.

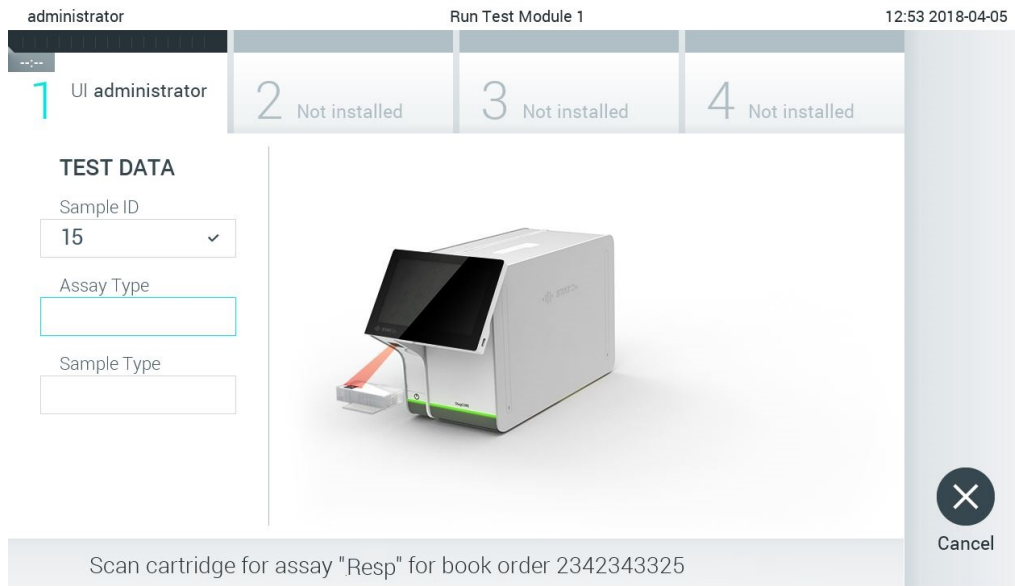

Slika 84. Skeniranje bar-kôda kertridža za ispitivanje QIAstat-Dx.

5. Polje **Assay Type** (Tip ispitivanja) biće automatski uneto i, ako je potrebno, odgovarajući **Sample Type** (Tip uzorka) mora ručno da se izabere sa liste (Slika 85).

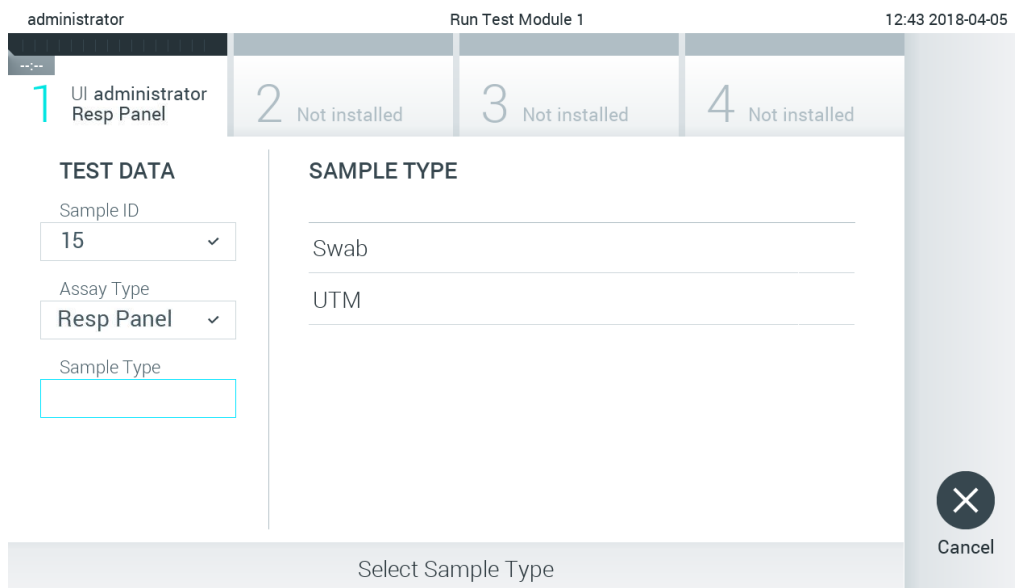

Slika 85. Biranje tipa uzorka.

6. Pogledajte Odeljak 5.3 i obavite korake 5–11.

## 7.4 Otpremanje rezultata testa hostu

Kada su opcije **Result Upload** (Otpremanje rezultata) i **Results Upload Settings** (Postavke za otpremanje rezultata) omogućene, rezultati testa mogu da se otpreme hostu automatski ili ručno.

### 7.4.1 Konfigurisanje analizatora QIAstat-Dx Analyzer 1.0 za automatsko otpremanje rezultata testa hostu

1. Pritisnite dugme **Options** (Opcije), a zatim i dugme **System Configuration** (Konfiguracija sistema).
2. Izaberite **HIS/LIS** (Bolnički informacijski sistem/Laboratorijski informacijski sistem) sa liste **Settings** (Postavke) u levoj koloni.
3. Omogućite opciju **Host Communication** (Komunikacija sa hostom) i konfigurirajte **Host Settings** (Postavke hosta) sa pojedinostima o hostu. Pritisnite dugme **Check connectivity** (Proveri mogućnost povezivanja) da biste potvrdili vezu.
4. Omogućite opciju **Result Upload** (Otpremanje rezultata) i konfigurirajte **Result Upload Settings** (Postavke za otpremanje rezultata). Omogućite opciju **Automatic upload** (Automatsko otpremanje).

### 7.4.2 Automatsko otpremanje rezultata testa hostu

Po završetku testa, rezultat će automatski biti otpremljen. Status otpremanja se prikazuje u odeljku **Test Data** (Podaci o testu) ekrana **Summary** (Sažetak) sa rezultatima i u koloni **Upload** (Otpremi) ekrana **View Results** (Prikaz rezultata) (Slika 86).

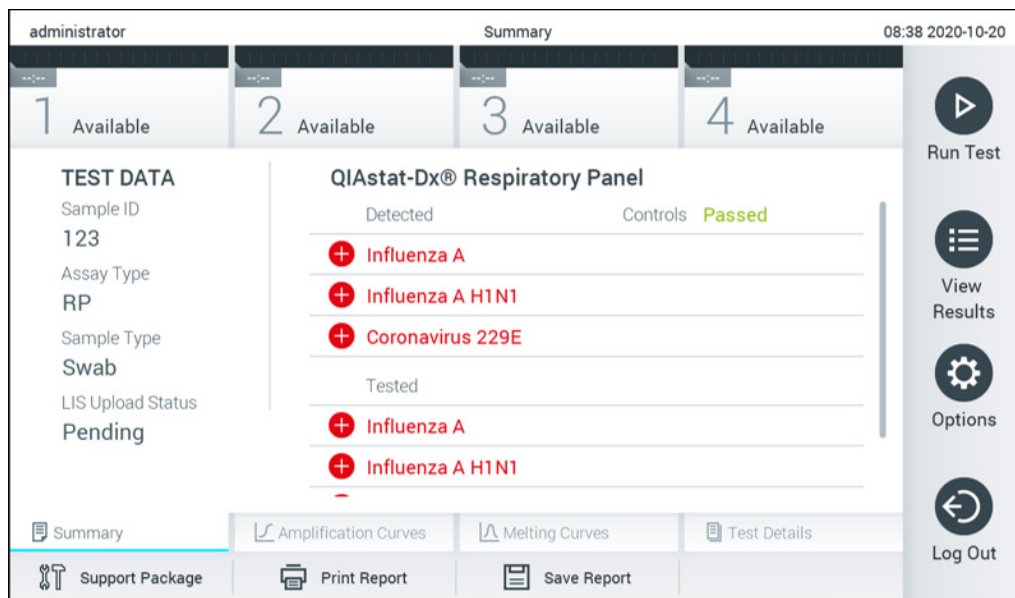

Slika 86. Ekran Summary (Sažetak) sa rezultatima.

Da biste pregledali status otpremanja za prethodne testove uskladištene u spremištu rezultata, pritisnite **View Results** (Prikaz rezultata) sa trake glavnog menija. U koloni **Upload** (Otpremi) prikazuje se status otpremanja (Slika 87).

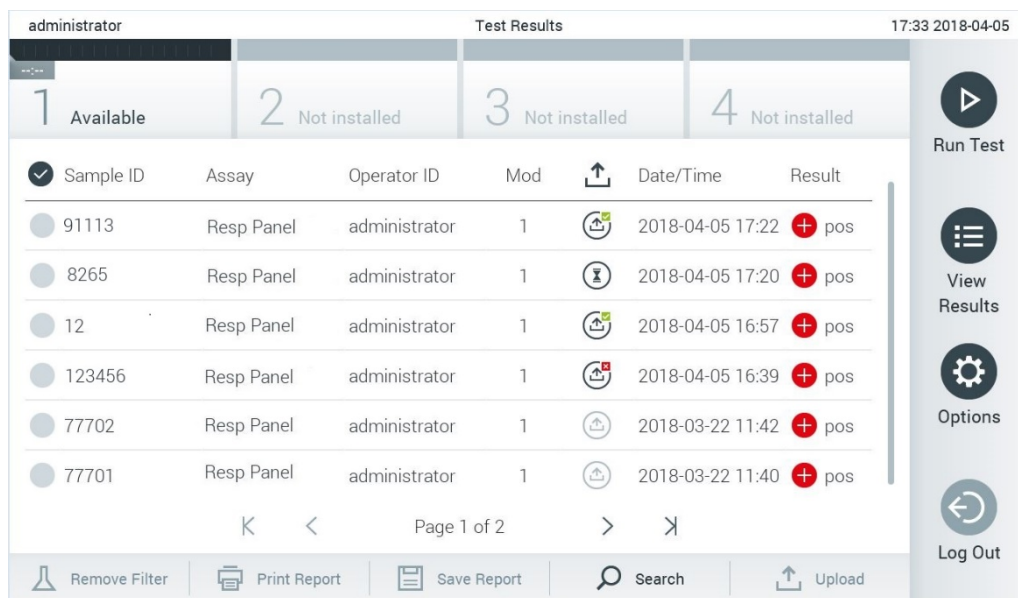

Slika 87. Ekran View Results (Prikaz rezultata).

Mogući statusi otpremanja koji mogu biti prikazani opisani su u [Tabeli 18](#). Status otpremanja prikazuje rezultat otpremanja, naziv se prikazuje na ekranu **Summary** (Sažetak) sa rezultatima, a ikona se prikazuje na ekranu **View Results** (Prikaz rezultata).

Tabela 18. Opis statusa otpremanja.

Naziv	Ikona	Opis
Pending (Na čekanju)		Rezultati još nisu otpremljeni.
Uploading (Otpremanje)		Rezultati se otpremaju.
Uploaded (timestamp) (Otpremljeno (vremenska oznaka))		Rezultati su uspešno otpremljeni, sa datumom i vremenom otpremanja.
Error (Greška)		Greška prilikom otpremanja rezultata (vremensko ograničenje...).
Re-Uploading (Ponovno otpremanje)		Rezultati se ponovo šalju.
Expired (previously uploaded) (Isteklo (prethodno je otpremljeno))		Rezultat više ne može da se otpremi. Uspešno je poslat makar jednom.
Expired (never uploaded) (Isteklo (nikada nije otpremljeno))		Rezultat više ne može da se otpremi. Nikada nije poslat.



### 7.4.3 Konfigurisanje analizatora QIAstat-Dx Analyzer 1.0 za ručno otpremanje rezultata testa hostu

1. Pritisnite dugme **Options** (Opcije), a zatim i dugme **System Configuration** (Konfiguracija sistema).
2. Izaberite **HIS/LIS** (Bolnički informacioni sistem/Laboratorijski informacioni sistem) sa liste **Settings** (Postavke) u levoj koloni.
3. Omogućite opciju **Host Communication** (Komunikacija sa hostom) i konfigurirajte **Host Settings** (Postavke hosta) sa pojedinostima o hostu. Pritisnite dugme **Check connectivity** (Proveri mogućnost povezivanja) da biste potvrdili vezu.
4. Omogućite opciju **Result Upload** (Otpremanje rezultata) i konfigurirajte **Result Upload Settings** (Postavke za otpremanje rezultata). Onemogućite opciju **Automatic upload** (Automatsko otpremanje).

## 7.4.4 Ručno otpremanje rezultata testa hostu

Po završetku testa, rezultat može da se otpremi ručno sa ekrana **Summary** (Sažetak) sa rezultatima ili ekrana **View Results** (Prikaz rezultata).

Da biste otpremili rezultat sa ekrana **Summary** (Sažetak) sa rezultatima, pritisnite dugme  Upload **Upload** (Otpremi).

Da biste otpremili rezultat sa ekrana **View Results** (Prikaz rezultata), izaberite jedan ili više rezultata testa pritiskom na **sivi** krug sa leve strane ID-a uzorka. Pored izabranih rezultata pojavice se **znak potvrde**. Da biste opozvali izbor rezultata, pritisnite **znak potvrde**. Kompletnu listu rezultata možete izabrati pritiskom na  krug sa znakom za potvrdu u gornjem redu. Nakon izbora rezultata za otpremanje, pritisnite dugme  Upload **Upload** (Otpremi) (Slika 88).

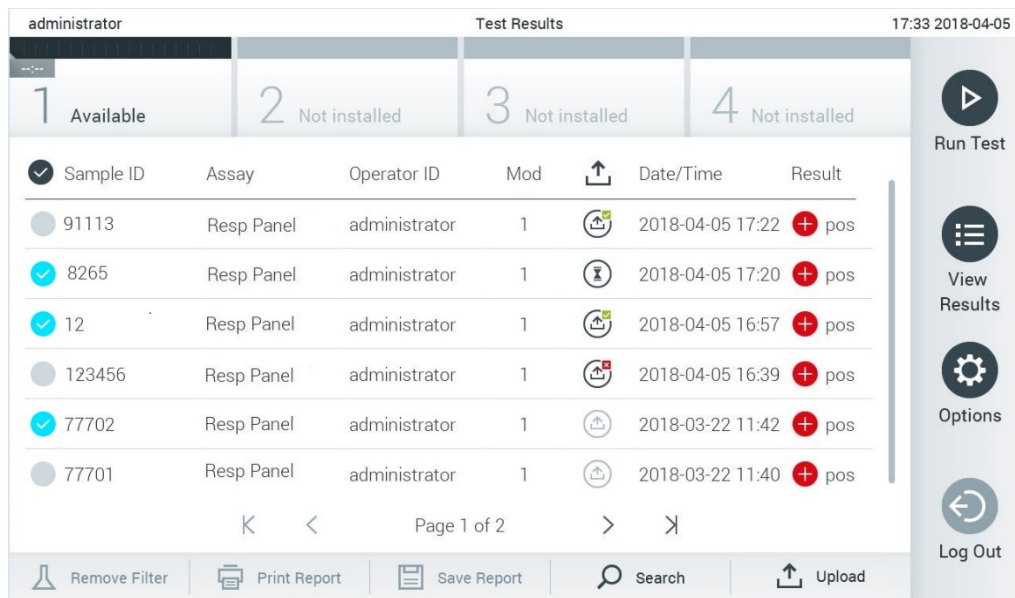

Sample ID	Assay	Operator ID	Mod	Date/Time	Result
91113	Resp Panel	administrator	1	2018-04-05 17:22	pos
8265	Resp Panel	administrator	1	2018-04-05 17:20	pos
12	Resp Panel	administrator	1	2018-04-05 16:57	pos
123456	Resp Panel	administrator	1	2018-04-05 16:39	pos
77702	Resp Panel	administrator	1	2018-03-22 11:42	pos
77701	Resp Panel	administrator	1	2018-03-22 11:40	pos

Slika 88. Ekran **View Results** (Prikaz rezultata).

## 7.5 Rešavanje problema u pogledu veze sa hostom

Za rešavanje problema u pogledu veze sa hostom pogledajte Odeljak 10.1.

## 8 Eksterna kontrola (External Control, EC)

Softver analizatora QIAstat-Dx Analyzer 1.0 može da se konfigurira tako da podržava laboratorije u kojima su na snazi procedure kontrole kvaliteta zasnovane na eksternim kontrolama. Svrha takvih procedura jeste da se potvrdi da obrada poznatog uzorka proizvodi očekivane rezultate na nivou patogena. Sledite politike organizacije da biste se uverili da su na snazi adekvatne procedure, nezavisno od korišćenja funkcionalnosti opisanih u ovom odeljku.

Ako je funkcija omogućena, ona omogućava konfiguraciju intervala nakon kojih treba obaviti test eksterne kontrole (external control, EC) po ispitivanju i modulu. Korisnici će dobiti podsetnik da treba da se obavi test eksterne kontrole (external control, EC) pre podešavanja testa.

Kada se obavlja test eksterne kontrole (External Control, EC), uzorak eksterne kontrole (External Control, EC) se bira prilikom podešavanja izvođenja. Uzorak eksterne kontrole (External Control, EC) određuje koji su očekivani rezultati za svaki analit u izvedenom ispitivanju. Ako se očekivani rezultati konfigurisani u uzorku eksterne kontrole (External Control, EC) podudaraju sa stvarnim rezultatima testa, test eksterne kontrole (External Control, EC) je uspešan. Ako najmanje jedan analit nema očekivani rezultat, test eksterne kontrole (External Control, EC) nije uspešan. Korisnik se upozorava pre nego što podesi test ako se koristi modul na kojem prethodni test eksterne kontrole (External Control, EC) nije uspeo.

### 8.1 Konfiguracija eksterne kontrole

Pogledajte Odeljak 6.6 da biste omogućili i konfigurisali funkciju eksterne kontrole (External Control, EC).

### 8.2 Postupak izvođenja testa eksterne kontrole (External Control, EC)

Svi rukovaoci treba da nose odgovarajuću ličnu zaštitnu opremu, kao što su rukavice, kada dodiruju ekran osetljiv na dodir analizatora QIAstat-Dx Analyzer 1.0.

1. Pritisnite dugme  **Run Test** (Izvedi test) u gornjem desnom uglu ekrana **Main** (Glavno).

**Napomena:** Ako je eksterna kontrola (External Control, EC) omogućena i potrebno je da se izvede test eksterne kontrole (External Control, EC), prikazuje se podsetnik o izvođenju testa sa uzorkom eksterne kontrole (External Control, EC). Korisnici mogu da izaberu da obave test eksterne kontrole (External Control, EC) ili da odbace podsetnik.

**Napomena:** Ako je eksterna kontrola (External Control, EC) omogućena, a poslednji test eksterne kontrole (External Control, EC) koji je izveden na izabranom modulu nije uspeo, prikazaće se upozorenje. Korisnici moraju konkretno da odaberu da li ipak žele da izvedu test na izabranom modulu.

2. Uključite preklopno dugme za test eksterne kontrole (Slika 89).



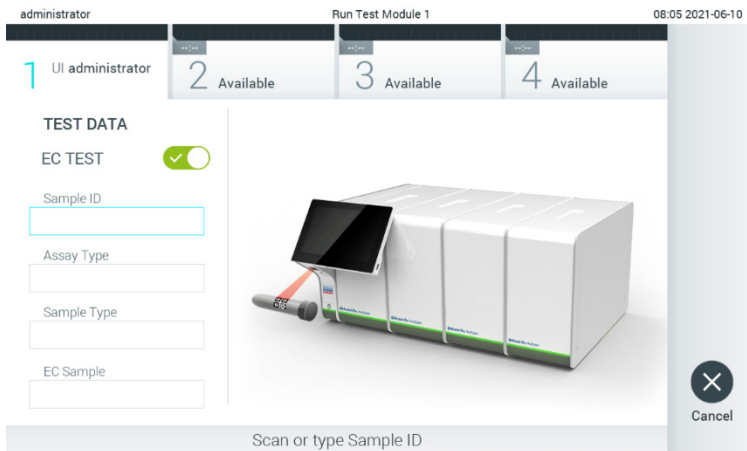

**Slika 89. Uključivanje preklopnog dugmeta za EC Test (Test eksterne kontrole) za omogućavanje testa eksterne kontrole (external control, EC).**

3. Kada se to od vas zatraži, skenirajte bar-kôd ID-a uzorka pomoću čitača bar-kodova integrisanog u operativni modul (Slika 89).

**Napomena:** U zavisnosti od konfiguracije analizatora QIAstat-Dx Analyzer 1.0, možda je moguće uneti ID uzorka preko virtualne tastature ekrana osjetljivog na dodir. Za više informacija pogledajte Odeljak 6.10.4.

4. Kada se to od vas zatraži, skenirajte bar-kôd kertridža za ispitivanje QIAstat-Dx koji će se koristiti. Analizator QIAstat-Dx Analyzer 1.0 automatski prepoznaje ispitivanje koje treba da se izvede na osnovu bar-kôda kertridža za ispitivanje QIAstat-Dx (Slika 90).

**Napomena:** Analizator QIAstat-Dx Analyzer 1.0 neće prihvatiti kertridže za ispitivanje QIAstat-Dx sa isteklim rokom upotrebe, već korišćene kertridže ili kertridže za ispitivanja koja nisu instalirana na jedinici. U ovim slučajevima biće prikazana poruka o grešci. Za više informacija pogledajte Odeljak 10.2.

**Napomena:** Pogledajte Odeljak 6.9.3 za uputstva o uvozu i dodavanju ispitivanja u analizator QIAstat-Dx Analyzer 1.0.

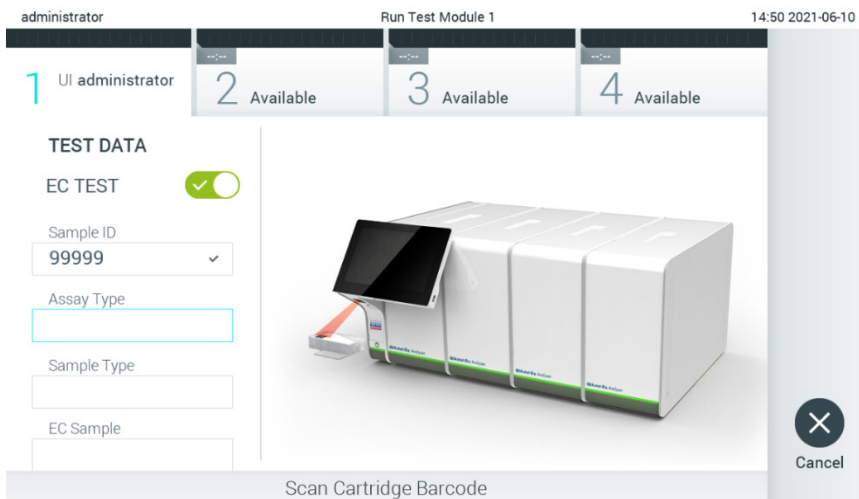

**Slika 90. Skeniranje bar-kôda kertridža za ispitivanje QIAstat-Dx.**

5. Ako je potrebno, izaberite odgovarajući tip uzorka sa liste (Slika 91).

administrator Run Test Module 2 08:28 2021-06-10

1 Available 2 UI administrator DUMMY SARS 3 Available 4 Available

**TEST DATA**

EC TEST

Sample ID  
testdata

Assay Type  
DUMMY SARS

Sample Type

EC Sample

**SAMPLE TYPE**

Swab

UTM

Cancel

Select Sample Type

Slika 91. Biranje tipa uzorka.

6. Izaberite odgovarajući uzorak eksterne kontrole (External Control, EC) sa liste. Prikazani su samo uzorci eksterne kontrole (External Control, EC) za izabrani tip ispitivanja (Slika 92).

Ako nijedan uzorak eksterne kontrole (External Control, EC) nije konfigurisan za izabrano ispitivanje, lista uzoraka eksterne kontrole (External Control, EC) biće prazna i neće biti moguće izvođenje testa eksterne kontrole (External Control, EC).

**Napomena:** Uputstvo za konfigurisanje uzoraka eksterne kontrole (External Control, EC) potražite u Odeljku 6.6.

administrator Run Test Module 1 14:51 2021-06-10

1 UI administrator Respiratory 2 Available 3 Available 4 Available

**TEST DATA**

EC TEST

Sample ID  
99999

Assay Type  
Respiratory

Sample Type  
UTM

EC Sample

**EC SAMPLE**

QCSample1

QCSample2

Cancel

Select EC Sample

Slika 92. Biranje uzorka eksterne kontrole (External Control, EC).

7. Pojaviće se ekran **Confirm** (Potvrdi). Pregledajte unete podatke i izvršite sve potrebne izmene pritiskom na relevantna polja na ekranu osjetljivom na dodir i uređivanjem informacija (Slika 93).

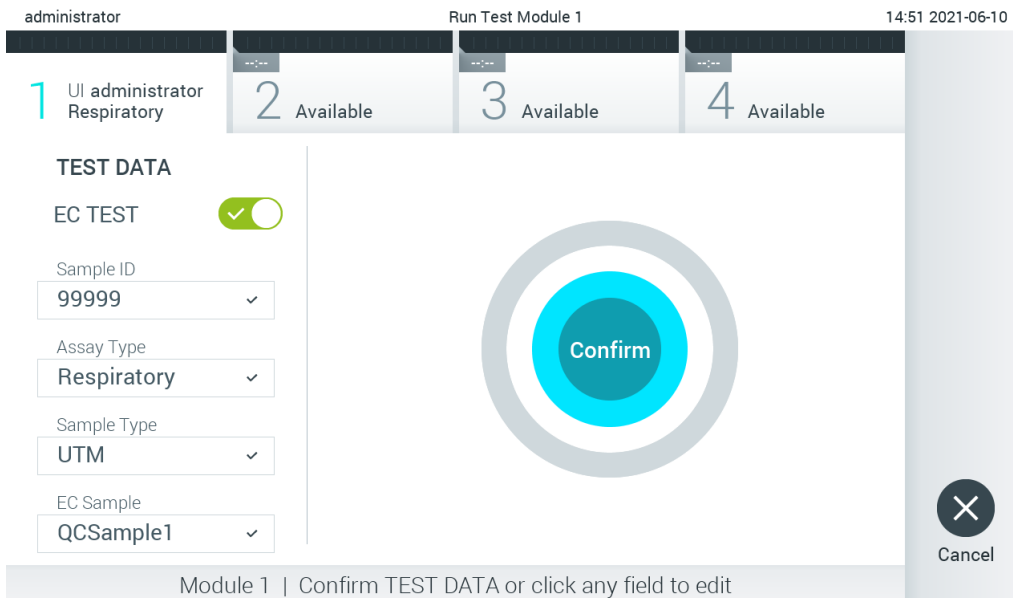

Slika 93. Ekran Confirm (Potvrdi).

8. Kada svi prikazani podaci budu tačni, pritisnite **Confirm** (Potvrdi). Ako je potrebno, pritisnite odgovarajuće polje da biste uredili njegov sadržaj ili pritisnite **Cancel** (Otkazi) da biste otkazali test.

9. Uverite se da su oba poklopca za uzorke ulaza za bris i glavnog ulaza kertridža za ispitivanje QIAstat-Dx dobro zatvorena. Kada se ulaz za kertridž na gornjem delu analizatora QIAstat-Dx Analyzer 1.0 automatski otvori, ubacite kertridž za ispitivanje QIAstat-Dx tako da bar-kôd bude okrenut nalevo, a reakcione komore nadole (Slika 94).

**Napomena:** Kada je na operativni modul povezano više analitičkih modula, analizator QIAstat-Dx Analyzer 1.0 automatski bira analitički modul u kojem će biti izvršen test.

**Napomena:** Nema potrebe gurati kertridž za ispitivanje QIAstat-Dx u QIAstat-Dx Analyzer 1.0. Stavite ga pravilno u ulaz za kertridž i analizator QIAstat-Dx Analyzer 1.0 će automatski preneti kertridž u analitički modul.

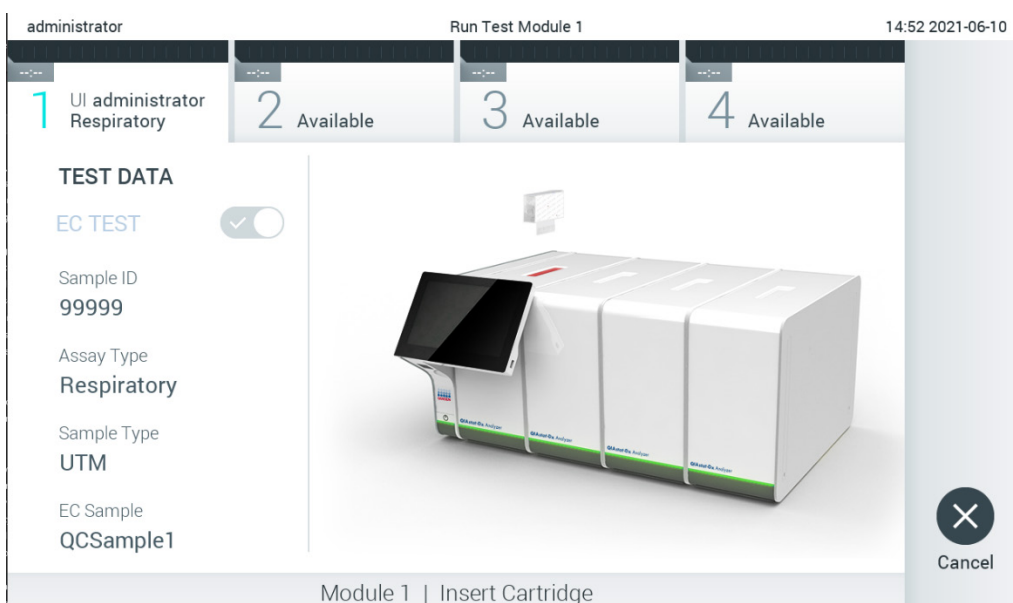

Slika 94. Ubacivanje kertridža za ispitivanje QIAstat-Dx u QIAstat-Dx Analyzer 1.0.

10. Nakon detektovanja kertridža za ispitivanje QIAstat-Dx, QIAstat-Dx Analyzer 1.0 će automatski zatvoriti poklopac ulaza za kertridž i pokrenuti izvođenje testa. Rukovaoc više ništa ne treba da uradi. Dok je test u toku, preostalo vreme izvođenja se prikazuje na ekranu osetljivom na dodir (Slika 95).

**Napomena:** QIAstat-Dx Analyzer 1.0 neće prihvatiti kertridž za ispitivanje QIAstat-Dx različit od onog koji je korišćen i skeniran tokom podešavanja testa. Ako se ubaci kertridž drugačiji od onog koji je skeniran, generisaće se greška i kertridž će biti automatski izbačen.

**Napomena:** Do ovog trenutka moguće je otkazati izvođenje testa pritiskom na dugme **Cancel** (Otkazi) u donjem desnom uglu ekrana osetljivog na dodir.

**Napomena:** U zavisnosti od konfiguracije sistema, od rukovaoca se može tražiti da ponovo unese svoju korisničku lozinku da bi započeo izvođenje testa.

**Napomena:** Poklopac ulaza za kertridž će se automatski zatvoriti nakon 30 sekundi ako kertridž za ispitivanje QIAstat-Dx nije postavljen u otvor. Ako se to dogodi, ponovite proceduru od koraka 7.

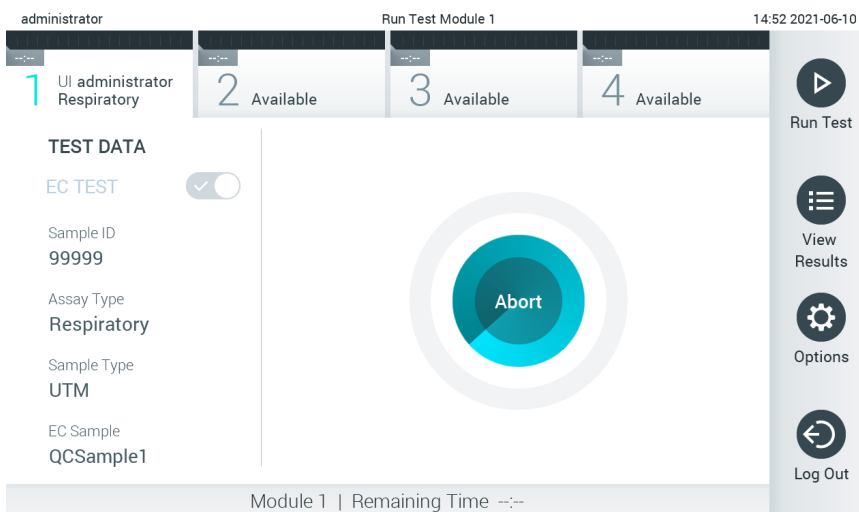

Slika 95. Izvođenje testa i prikaz preostalog vremena izvođenja.

11. Nakon završetka izvođenja testa prikazuje se ekran **Eject** (Izbaci) (Slika 96). Pritisnite **Eject** (Izbaci) na ekranu osetljivom na dodir da biste uklonili kertridž za ispitivanje QIAstat-Dx i odložili ga kao biološki opasan otpad u skladu sa svim nacionalnim, državnim i lokalnim zdravstvenim i bezbednosnim propisima i zakonima.

**Napomena:** Kertridž za ispitivanje QIAstat-Dx treba ukloniti kada se ulaz za kertridž otvori i izbaci kertridž. Ako se kertridž ne ukloni nakon 30 sekundi, automatski će se vratiti u analizator QIAstat-Dx Analyzer 1.0 i poklopac ulaza za kertridž će se zatvoriti. Ako dođe do toga, pritisnite **Eject** (Izbaci) da biste ponovo otvorili poklopac ulaza za kertridž i zatim uklonite kertridž.

**Napomena:** Upotrebjeni kertridži za ispitivanje QIAstat-Dx moraju da se bace. Nije moguće ponovo upotrebiti kertridže za testove za koje je izvođenje počelo, a zatim otkazano od strane rukovaoca ili za koje je detektovana greška.

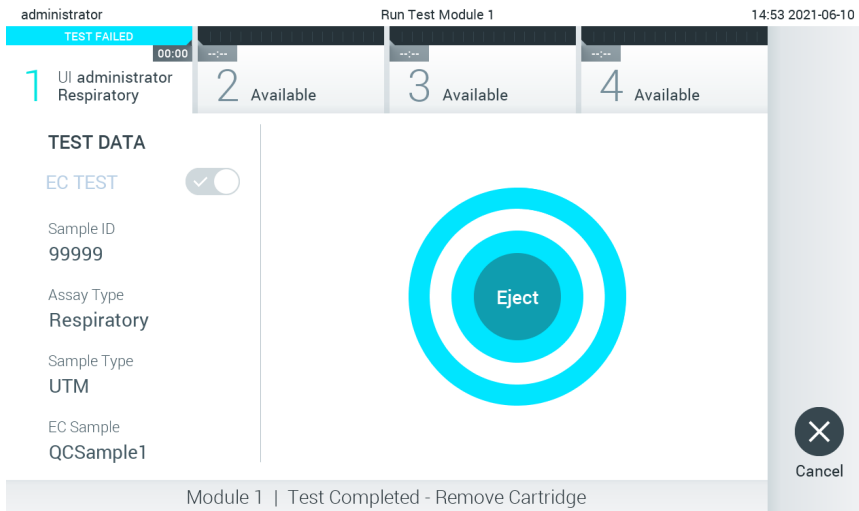

Slika 96. Prikaz ekrana Eject (Izbaci).

12. Nakon izbacivanja kertridža za ispitivanje QIAstat-Dx, prikazaće se ekran **Summary** (Sažetak) sa rezultatima (Slika 97). Za više informacija pogledajte Odeljak 8.3.

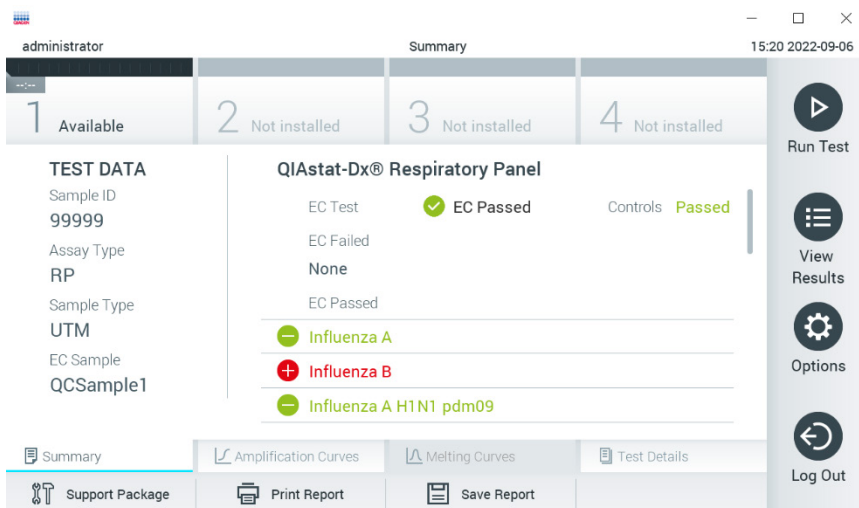

Slika 97. Ekran EC Results Summary (Sažetak rezultata eksterne kontrole).

Napomena: Ako dođe do greške sa analitičkim modulom tokom izvođenja testa, možda će proći neko vreme dok se ne prikažu rezultati izvođenja i dok izvođenje postane vidljivo u pregledu **View Results** (Prikaz rezultata).

## 8.3 Pregled pojedinosti o rezultatima testa eksterne kontrole (External Control, EC)

QIAstat-Dx Analyzer 1.0 automatski tumači i čuva rezultate testova. Nakon izbacivanja kertridža za ispitivanje QIAstat-Dx, automatski se prikazuje ekran Summary (Sažetak) sa rezultatima (Slika 97).

**Napomena:** Pogledajte uputstvo za upotrebu specifično za ispitivanje za moguće rezultate i instrukcije o načinu tumačenja rezultata ispitivanja.

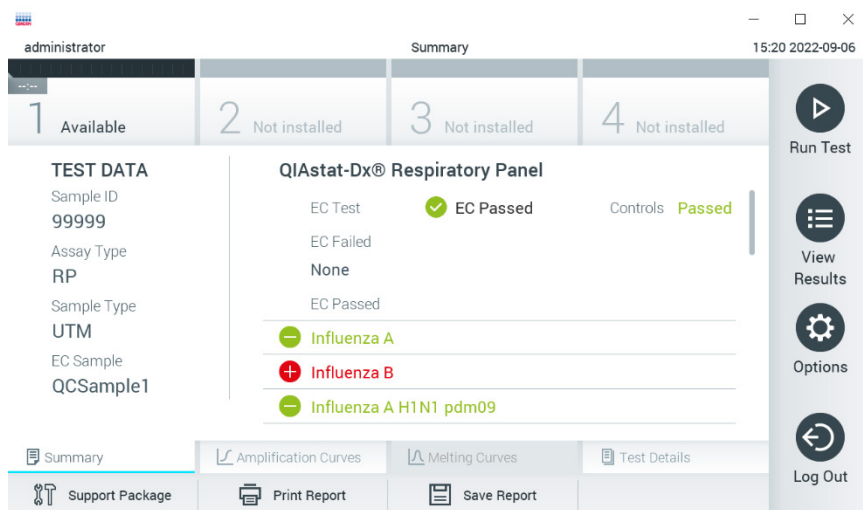

Slika 98. Ekran EC Results Summary (Sažetak rezultata eksterne kontrole).

Na glavnom delu ekrana navode se ukupan rezultat eksterne kontrole (External Control, EC) (tj. EC Passed (Uspešna eksterna kontrola) ili EC Failed (Neuspešna eksterna kontrola)) i sledeće tri liste:

- Prva lista obuhvata sve patogene koji su testirani u uzorku, kod kojih se očekivani rezultat konfigurisan u uzorku eksterne kontrole (External Control, EC) **ne** podudara sa stvarnim rezultatom testa, tj. **EC failed** (Neuspešna eksterna kontrola). Uključiće se samo analiti koji su uzeti u obzir za uzorak eksterne kontrole (External Control, EC). Ispred patogena koji su otkriveni i identifikovani stoji znak **+** i prikazani su u crvenoj boji. Ispred patogena koji su testirani ali nisu detektovani stoji znak **-** i prikazani su u zelenoj boji. Ekvivokalnim patogenima prethodi upitnik **?** i oni su obojeni žutom bojom.
- Druga lista obuhvata sve patogene koji su testirani u uzorku, kod kojih se očekivani rezultat konfigurisan u uzorku eksterne kontrole (External Control, EC) podudara sa stvarnim rezultatom testa, tj. **EC passed** (Uspešna eksterna kontrola). Uključiće se samo analiti koji su uzeti u obzir za uzorak eksterne kontrole (External Control, EC). Ispred patogena koji su otkriveni i identifikovani stoji znak **+** i prikazani su u crvenoj boji. Ispred patogena koji su testirani ali nisu detektovani stoji znak **-** i prikazani su u zelenoj boji.
- Treća lista obuhvata sve patogene koji su testirani u uzorku. Ispred patogena koji su detektovani i identifikovani u uzorku stoji znak **+** i prikazani su u crvenoj boji. Ispred patogena koji su testirani ali nisu detektovani stoji znak **-** i prikazani su u zelenoj boji. Ispred ekvivokalnih patogena stoji upitnik i prikazani su u žutoj boji **?**.
- Ukoliko test nije uspešno obavljen, prikazuje se poruka „Failed“ (Nije uspelo) iza koje sledi određeni Error Code (Kôd greške).

Na levoj strani ekrana su prikazani sledeći Test Data (Podaci o testu):

- Sample ID (ID uzorka)

- Assay Type (Tip ispitivanja)
- Sample Type (Tip uzorka)
- EC Sample (Uzorak eksterne kontrole)
- LIS Upload Status (Status otpremanja u LIS) (ako je to primenljivo)

U zavisnosti od prava na pristup koja ima rukovaoc, dodatni podaci o ispitivanju su dostupni preko kartica u dnu ekrana (npr. dijagrami amplifikacije, krive topljenja i pojedinosti o testu).

Podaci o ispitivanju mogu da se izvezu pritiskom na **Save Report** (Sačuvaj izveštaj) na donjoj traci ekrana.

Izveštaj može da se pošalje na štampač pritiskom na **Print Report** (Štampaj izveštaj) na donjoj traci ekrana.

Paket podrške za izabranu obradu ili sve neuspešne obrade mogu se kreirati pritiskom na **Support Package** (Paket podrške) na donjoj traci ekrana. Ako je potrebna podrška, pošaljite paket podrške tehničkoj službi kompanije QIAGEN.

### 8.3.1 Pregled kriva amplifikacije eksterne kontrole (External Control, EC)

Tumačenje kriva amplifikacije se ne razlikuje od testova koji ne uključuju eksternu kontrolu (external control, EC). Više informacija potražite u Odeljku 5.5.1.

### 8.3.2 Pregled kriva topljenja eksterne kontrole (external control, EC)

Tumačenje kriva topljenja se ne razlikuje od testova koji ne uključuju eksternu kontrolu (External Control, EC). Više informacija potražite u Odeljku 5.5.2.

### 8.3.3 Pregled pojedinosti o testu eksterne kontrole (External Control, EC)

Kada prikazujete rezultat testa eksterne kontrole (External Control, EC), pritisnite  **Test Details** (Pojedinosti o testu) da biste detaljnije pregledali rezultate testa eksterne kontrole (External Control, EC). Listajte nadole da biste videli kompletan izveštaj.

Sledeći Test Details (Pojedinosti o testu) su prikazani na ekranu:

- User ID (ID korisnika)
- Cartridge SN (Serijski broj kertridža)
- Cartridge Expiration Date (Rok upotrebe kertridža)
- Module SN (Serijski broj modula)
- Test Status (Status testa) (Completed (Završeno), Failed (Nije uspelo) ili Canceled (Otkazano) od strane rukovaoca)
- Error Code (Kôd greške) (ako je primenljivo)
- Error Message (Poruka o grešci) (ako je primenljivo)
- Test Start Date and Time (Datum i vreme početka testa)
- Test Execution Time (Vreme izvođenja testa)
- Assay Name (Naziv ispitivanja)
- Test ID (ID testa)
- EC Sample (Uzorak eksterne kontrole)

- Test Result (Rezultat testa) (za svaki analit, ukupni rezultat testa: EC Passed (Uspešna eksterna kontrola) [ecpass] i EC Failed (Neuspešna eksterna kontrola) [ecfail]).
  - Ako je test eksterne kontrole (External Control, EC) bio uspešan, očekivani rezultati za svaki patogen se podudaraju sa detektovanim rezultatima.
  - List of analytes (Lista analita) koji su testirani u ispitivanju (grupisanih prema Detected Pathogen (Detektovani patogen), Equivocal (Ekvivokalno), Not Detected Pathogens (Bez detektovanih patogena), Invalid (Nevažeće), Not Applicable (Nije primenljivo), Out of Range (Izvan opsega), Passed Controls (Uspešne kontrole) i Failed Controls (Neuspele kontrole)) sa CT i fluorescencijom parametra praćenja (ako je dostupna za ispitivanje).
  - Očekivani rezultat i rezultat eksterne kontrole (External Control, EC) se prikazuju u zasebnim kolonama pored svakog analita. Ako se analit ne uzima u obzir pri izvođenju eksterne kontrole (External Control, EC), ne prikazuje se očekivani rezultat niti rezultat eksterne kontrole.
  - Kolona očekivanih rezultata se određuje na osnovu konfiguracije izabranog uzorka eksterne kontrole (External Control, EC) prilikom podešavanja testa
  - Kolona rezultata eksterne kontrole (External Control, EC) predstavlja poređenje između stvarnog rezultata za analit i očekivanog rezultata za analite koji su uzeti u obzir. Rezultat eksterne kontrole (External Control, EC) je uspešan ako su stvarni i očekivani rezultat identični. Rezultat eksterne kontrole (External Control, EC) nije uspešan ako stvaran rezultat i očekivan rezultat nisu isti (pogledajte Slika 99). Analiti koji se ne uzimaju u obzir pri izvođenju eksterne kontrole (External Control, EC) ne upoređuju se sa stvarnim rezultatom.
- Napomena:** Očekivani rezultati se zasnivaju na konfiguraciji uzorka eksterne kontrole (External Control, EC) u vreme početka testa.
- Lista internih kontrola sa  $C_T$  i fluorescencijom parametra praćenja (ako je dostupna za ispitivanje)

administrator Test Details 15:23 2022-09-06

1 Available 2 Not installed 3 Not installed 4 Not installed

**TEST DATA**  
 Sample ID  
 99999  
 Assay Type  
 RP  
 Sample Type  
 UTM  
 EC Sample  
 QC Sample 1

**TEST DETAILS**  
 Test Result **ecpass**  
 Error Code **None**

Detected	Expected Result	EC Result
<b>Influenza B</b> Ct 34.1 - EP 14,007	+	Passed
<b>Rhinovirus/Enterovirus</b> Ct 34.2 - EP 128,568	+	Passed
<b>Adenovirus</b> Ct 37.1 - EP 102,230	+	Passed

Run Test  
View Results  
Options  
Log Out

Summary Amplification Curves Melting Curves Test Details

Support Package Print Report Save Report

Slika 99. Ekran sa pojedinostima o testu eksterne kontrole (External Control, EC).



## 9 Održavanje

Ovaj odeljak opisuje zadatke održavanja potrebne za QIAstat-Dx Analyzer 1.0.

### 9.1 Zadaci održavanja

U Tabeli 19 data je lista zadataka održavanja koje je potrebno obavljati na analizatoru QIAstat-Dx Analyzer 1.0.

Tabela 19. Opis zadataka održavanja

Zadatak	Učestalost
Čišćenje ili dekontaminacija površine analizatora QIAstat-Dx Analyzer 1.0	Obavlja se kada se na površinu analizatora QIAstat-Dx Analyzer 1.0 prosnu tečnosti, hemikalije ili biološki uzorci (potencijalno infektivni)
Zamena filtera za vazduh	Obavlja se jednom godišnje

### 9.2 Čišćenje površine analizatora QIAstat-Dx Analyzer 1.0

<b>UPOZORENJE/ OPREZ</b> 	<b>Rizik od telesne povrede i materijalne štete</b> Nosite zaštitne naočare, laboratorijski mantil i rukavice kada čistite instrument da biste izbegli biološke i hemijske opasnosti.
---	--

<b>UPOZORENJE/ OPREZ</b> 	<b>Rizik od telesne povrede i materijalne štete</b> Pre čišćenja izvucite analizator QIAstat-Dx Analyzer 1.0 iz utičnice.
---	--

<b>OPREZ</b> 	<b>Rizik od oštećenja analizatora QIAstat-Dx Analyzer 1.0</b> Izbegavajte prosipanje hemikalija ili drugih tečnosti u ili iz analizatora QIAstat-Dx Analyzer 1.0. Šteta nastala prosipanjem tečnosti će garanciju učiniti ništavnom.
---	---

<b>OPREZ</b> 	<b>Rizik od oštećenja analizatora QIAstat-Dx Analyzer 1.0</b> Izbegavajte prosipanje tečnosti ili kvašenje ekrana osetljivog na dodir. Za čišćenje ekrana osetljivog na dodir koristite jelensku kožu za ekran isporučenu uz QIAstat-Dx Analyzer 1.0.
---	--

Koristite sledeće materijale za čišćenje analizatora QIAstat-Dx Analyzer 1.0:

- Blagi deterdžent
- Papirne ubruse
- Destilovanu vodu

Za čišćenje površine analizatora QIAstat-Dx Analyzer 1.0 pratite korake u nastavku:

1. Nosite laboratorijske rukavice, mantil i zaštitne naočare.
2. Navlažite papirni ubrus blagim deterdžentom i prebrišite površinu analizatora QIAstat-Dx Analyzer 1.0, kao i okolno područje radne konzole. Vodite računa da ne navlažite ekran osetljiv na dodir. Za čišćenje ekrana osetljivog na dodir koristite jelensku kožu za ekran isporučenu uz QIAstat-Dx Analyzer 1.0.
3. Ponovite 2. korak tri puta koristeći čiste papirne ubruse.
4. Navlažite papirni ubrus destilovanom vodom i prebrišite površinu analizatora QIAstat-Dx Analyzer 1.0 da biste uklonili preostali deterdžent. Ponovite postupak dva puta.
5. Osušite površinu analizatora QIAstat-Dx Analyzer 1.0 čistim papirnim ubrusom.

### 9.3 Dekontaminacija površine analizatora QIAstat-Dx Analyzer 1.0

<p><b>UPOZORENJE/ OPREZ</b></p> 	<p><b>Rizik od telesne povrede i materijalne štete</b></p> <p>Nosite zaštitne naočare, laboratorijski mantil i rukavice kada čistite instrument da biste izbegli biološke i hemijske opasnosti.</p> <p>Izbeljivač iritira oči i kožu i može da ispušta opasne gasove (hlor). Nosite adekvatnu ličnu zaštitnu opremu.</p>
--	--

<p><b>UPOZORENJE/ OPREZ</b></p> 	<p><b>Rizik od telesne povrede i materijalne štete</b></p> <p>Pre čišćenja izvucite analizator QIAstat-Dx Analyzer 1.0 iz utičnice.</p>
---	---

<p><b>OPREZ</b></p> 	<p><b>Rizik od oštećenja analizatora QIAstat-Dx Analyzer 1.0</b></p> <p>Izbegavajte prosipanje hemikalija ili drugih tečnosti u ili iz analizatora QIAstat-Dx Analyzer 1.0. Šteta nastala prosipanjem tečnosti će garanciju učiniti ništavnom.</p>
---	--

<p><b>OPREZ</b></p> 	<p><b>Rizik od oštećenja analizatora QIAstat-Dx Analyzer 1.0</b></p> <p>Izbegavajte prosipanje tečnosti ili kvašenje ekrana osetljivog na dodir. Za čišćenje ekrana osetljivog na dodir koristite jelensku kožu za ekran isporučenu uz QIAstat-Dx Analyzer 1.0.</p>
---	---

Koristite sledeće materijale za dekontaminaciju površine analizatora QIAstat-Dx Analyzer 1.0:

- 10% rastvor izbeljivača
- Papirne ubruse
- Destilovanu vodu

Pratite sledeće korake za dekontaminaciju površine analizatora QIAstat-Dx Analyzer 1.0:

1. Nosite laboratorijske rukavice, mantil i zaštitne naočare.
2. Navlažite papirni ubrus 10% rastvorom izbeljivača i prebrišite površinu analizatora QIAstat-Dx Analyzer 1.0, kao i okolno područje radne konzole. Vodite računa da ne navlažite ekran osetljiv na dodir. Sačekajte najmanje tri minuta da rastvor izbeljivača deluje na kontaminante.
3. Stavite novi par rukavica.
4. Ponovite 2. i 3. korak još dva puta koristeći čiste papirne ubruse.
5. Navlažite papirni ubrus destilovanom vodom i prebrišite površinu analizatora QIAstat-Dx Analyzer 1.0 da biste uklonili preostali rastvor izbeljivača. Ponovite postupak dva puta.
6. Osušite površinu analizatora QIAstat-Dx Analyzer 1.0 čistim papirnim ubrusom.

## 9.4 Zamena filtera za vazduh

Filter za vazduh mora da se menja svake godine da bi se obezbedila adekvatna brzina protoka vazduha unutar jedinice.

Filter za vazduh se nalazi ispod analizatora QIAstat-Dx Analyzer 1.0 i korisnik može da mu pristupi sa prednje strane instrumenta.

Kao zamena moraju da se koriste filteri za vazduh kompanije QIAGEN. Kataloški broj ovog materijala je: 9026189 Air Filter Tray.

Pratite ove korake da biste zamenili filter za vazduh:

1. Stavite analizator QIAstat-Dx Analyzer 1.0 u režim pripravnosti pritiskom na dugme ON/OFF (UKLJUČIVANJE/ISKLJUČIVANJE) na prednjoj strani instrumenta.
2. Postavite šaku ispod fiok filtera za vazduh na prednjoj strani analizatora QIAstat-Dx Analyzer 1.0 i prstima ga lagano gurnite nagore.
3. Povlačite filter za vazduh unazad dok u potpunosti ne izvučete fioku filtera. Bacite stari filter za vazduh.
4. Izvucite novu fioku filtera za vazduh iz zaštitne kese.
5. Ubacite novu fioku filtera za vazduh u analizator QIAstat-Dx Analyzer 1.0. Jedinica je sada spremna za upotrebu.

**OPREZ**



### **Rizik od oštećenja analizatora QIAstat-Dx Analyzer 1.0**

Koristite samo originalne delove isporučene od kompanije QIAGEN. Upotreba neodobrenih delova može da dovede do oštećenja jedinice i učiniće garanciju ništavnom.

## 9.5 Popravka analizatora QIAstat-Dx Analyzer 1.0

Analizator QIAstat-Dx Analyzer 1.0 mogu da popravljaju samo predstavnici koje je ovlastila kompanija QIAGEN. Ako QIAstat-Dx Analyzer 1.0 ne funkcioniše onako kako se očekuje, obratite se tehničkoj službi kompanije QIAGEN koristeći informacije o kontaktu date u Odeljku 10.

<p><b>UPOZORENJE/ OPREZ</b></p> 	<p><b>Rizik od telesne povrede i materijalne štete</b></p> <p>Nemojte otvarati kućište analizatora QIAstat-Dx Analyzer 1.0. Nemojte pokušavati da popravite ili modifikujete QIAstat-Dx Analyzer 1.0.</p> <p>Otvaranje kućišta ili nepropisno modifikovanje analizatora QIAstat-Dx Analyzer 1.0 mogu da dovedu do povrede korisnika i oštećenja analizatora QIAstat-Dx Analyzer 1.0 i učiniće garanciju ništavnom.</p>
---	--

## 10 Rešavanje problema

Ovaj odeljak pruža informacije o nekim problemima koji se mogu javiti na analizatoru QIAstat-Dx Analyzer 1.0, zajedno sa mogućim uzrocima i rešenjima. Informacije su specifične za instrument. Za rešavanje problema vezanih za kertridž za ispitivanje QIAstat-Dx, pogledajte uputstva za upotrebu respektivnog kertridža.

Ako vam je potrebna dodatna pomoć, obratite se tehničkoj službi kompanije QIAGEN koristeći informacije o kontaktu u nastavku:

Već lokacija: [support.qiagen.com](https://support.qiagen.com)

Kada se obraćate tehničkoj službi kompanije QIAGEN u vezi sa greškom na analizatoru QIAstat-Dx Analyzer 1.0, zabeležite korake koji su doveli do greške i sve informacije prikazane u dijalozima. Te informacije će pomoći tehničkoj službi kompanije QIAGEN da reši problem.

Kada se obratite tehničkoj službi kompanije QIAGEN u vezi sa greškama, molimo vas da pripremite sledeće informacije:

- serijski broj, tip, verziju softvera i instalirane **datoteke sa definicijom ispitivanja** analizatora QIAstat-Dx Analyzer 1.0,
- kôd greške (ako je primenljivo),
- trenutak kada se greška javila prvi put,
- učestalost javljanja greške (npr. povremena ili trajna greška),
- fotografija greške, ako je moguće,
- Paket podrške

### 10.1 Greške u hardveru i softveru

Greška	Mogući uzrok	Komentari i sugestije
The QIAstat-Dx Analyzer 1.0 does not start. (QIAstat-Dx Analyzer 1.0 se ne pokreće.)	QIAstat-Dx Analyzer 1.0 nije uključen u utičnicu. Prekidač za napajanje na zadnjoj strani analizatora QIAstat-Dx Analyzer 1.0 nije UKLJUČEN. QIAstat-Dx Analyzer 1.0 je u režimu pripravnosti.	Proverite da li je QIAstat-Dx Analyzer 1.0 povezan sa mrežnim napajanjem. UKLJUČITE ga pomoću prekidača za napajanje na zadnjoj strani analizatora QIAstat-Dx Analyzer 1.0.  Pritisnite dugme ON/OFF (UKLJUČIVANJE/ISKLUČIVANJE) da biste izveli QIAstat-Dx Analyzer 1.0 iz režima pripravnosti.
Analytical Module not detected. (Analitički modul nije pronađen.)	Most za analitički/operativni modul nije pravilno povezan.	Proverite da li je most između operativnog modula i analitičkog modula pravilno povezan.
The Analytical Module status indicator is red. (Indikator statusa analitičkog modula je crvene boje.)	Kvar hardvera.	Obratite se tehničkoj službi kompanije QIAGEN.
The touchscreen does not respond. (Ekran osetljiv na dodir ne reaguje.)	QIAstat-Dx Analyzer 1.0 je u režimu pripravnosti (indikator statusa je plave boje). Kvar hardvera.	Pritisnite dugme ON/OFF (UKLJUČIVANJE/ISKLUČIVANJE) na operativnom modulu. Obratite se tehničkoj službi kompanije QIAGEN.
Bar code reader does not scan. (Čitač bar-kodova ne skenira.)	Funkcija bar-kodova ID-a pacijenta nije omogućena.  Čitač bar-kodova ima hardverski ili softverski problem.	Zatražite od supervizora laboratorije ili administratora za instrumente da konfiguriraju funkciju bar-kodova na analizatoru QIAstat-Dx Analyzer 1.0. Obratite se tehničkoj službi kompanije QIAGEN.

Greška	Mogući uzrok	Komentari i sugestije
The QIAstat-Dx assay cartridge is stuck inside the QIAstat-Dx Analyzer 1.0. (Kertridž za ispitivanje QIAstat-Dx je zaglavljnjen u analizatoru QIAstat-Dx Analyzer 1.0.)	Mehanički kvar modula.	Obratite se tehničkoj službi kompanije QIAGEN.
Lid of the cartridge entrance port does not open. (Poklopac ulaza za kertridž se ne otvara.)	Mehanički kvar modula.	Obratite se tehničkoj službi kompanije QIAGEN.
The <b>Run Test</b> button is not active. (Dugme Pokreni test nije aktivno.)	Kertridž za ispitivanje QIAstat-Dx je još uvek u analizatoru QIAstat-Dx Analyzer 1.0 i mora da se izbaci da bi QIAstat-Dx Analyzer 1.0 dozvolio izvođenje novog testa. Modul nije dostupan.	Okvir statusa modula na traci statusa modula treba da prikaže tekst „Eject cartridge“ (Izbaci kertridž). Pritisnite okvir statusa modula, a zatim pritisnite <b>Eject</b> (Izbaci).  Proverite da li je most između operativnog modula i analitičkog modula pravilno povezan.
Assay does not run. (Ispitivanje nije u toku.)	Korisnik nema pravo da izvede test. Ispitivanje nije instalirano na analizatoru QIAstat-Dx Analyzer 1.0.	Obratite se supervizoru laboratorije ili administratoru za instrumente. Ispitivanje mora da se instalira. Obratite se supervizoru laboratorije ili administratoru za instrumente.
Result upload status is “Error”. (Status otpremanja rezultata je „Greška“.)	Veza sa hostom je izgubljena.  Komunikacija sa hostom je istekla.  Host je odbacio poruku.	Zatražite od supervizora laboratorije ili administratora za instrumente da provere pojedinosti o vezi i mogućnost povezivanja testa. Zatražite od supervizora laboratorije ili administratora za instrumente da provere vrednost postavki <b>Timeout</b> (Vremensko ograničenje), koja može da se poveća na maksimalno 60 sekundi. Ako je vrednost već postavljena na maksimalnu, potrebno je proveriti performanse mreže. Host je odbacio poruku iz nekog razloga (ispitivanje nije prepoznato, semantički problemi itd.). Obratite se tehničkoj službi kompanije QIAGEN.
A result cannot be uploaded. (Nije moguće otpremiti rezultat.)	Status rezultata je istekao.	Zatražite od supervizora laboratorije ili administratora za instrumente da provere <b>Expire Time</b> (Vreme isteka) u HIS/LIS postavkama.
Cannot run a test because there is no test order. (Nije moguće obaviti test jer ne postoji nalog za test.)	Ne postoji nalog za test za ID uzorka i opcija <b>Force Order</b> (Nametni nalog) je omogućena u HIS/LIS postavkama. Problem sa povezivanjem sa LIS i opcija <b>Force Order</b> (Nametni nalog) je omogućena u HIS/LIS postavkama.	Zatražite od LIS administratora da proveri da li postoji nalog za naznačeni ID uzorka u LIS.  Zatražite of supervizora laboratorije ili administratora za instrumente da provere mogućnost povezivanja sa hostom. Da biste izvršili ispitivanje bez naloga za test, onemogućite opciju <b>Force Order</b> (Nametni nalog) u HIS/LIS postavkama.
Printer is not setup correctly, or test reports cannot be printed. (Štampač nije pravilno podešen ili se izveštaji o testu ne mogu štampati.)	Postoje različiti uzroci kvara štampača.	Posetite stranicu <a href="http://QIAGEN.com/QIAstat-Dx_PrinterSetup">QIAGEN.com/QIAstat-Dx_PrinterSetup</a> za često postavljana pitanja o rešavanju problema pri podešavanju štampača i smernice za izbegavanje čestih problema sa štampačem.
Time zone change is not applied. (Promena vremenske zone nije primenjena.)	Uređaj ne prepoznaje izabranu vremensku zonu.	Izaberite drugu vremensku zonu sa istim pomakom.

## 10.2 Poruke sa greškom i poruke upozorenja

Greška/upozorenje	Objašnjenje	Komentari i sugestije
The AM in the slots has changed. (AM u otvorima je promenjen.)	Sistem je detektovao da je konfiguracija hardvera promenjena. Najmanje jedan analitički modul je premešten na drugu lokaciju.	Ništa ne treba preduzeti. Sistem se sam konfigurira nakon promene lokacije modula.
Preporučuje se da kreirate rezervnu kopiju pre ažuriranja ili vraćanja u prethodno stanje.	Podaci mogu biti izgubljeni tokom procesa ažuriranja ako se javi greška. Pravljenje rezervne kopije omogućava oporavak sistema i podataka.	Preporučuje se da napravite rezervnu kopiju sistema pre oporavka ili ažuriranja sistema.
Shutdown not possible. Please stop all tests and eject cartridges. (Gašenje nije moguće. Zaustavite sve testove i izbacite kertridže.)	Tokom izvođenja testa, QIAstat-Dx Analyzer 1.0 ne može da se isključi.	Sačekajte da se test završi ili otkazite test, a zatim isključite sistem.
Free disc space <i>ddd</i> reached warning or critical level. (Slobodan prostor na disku <i>ddd</i> je dostigao upozoravajući ili kritični nivo.)	Sistem mora da pregleda tehnička služba kompanije QIAGEN da bi se dodao dodatni prostor na disku.	Obratite se tehničkoj službi kompanije QIAGEN.
The system was not shut down properly last time. (Sistem prošli put nije pravilno isključen.)	Sistem nije isključen u skladu sa procedurom. Moglo je do dođe do gubitka podataka o poslednjem testu.	Analizator QIAstat-Dx Analyzer mora da bude pravilno isključen pritiskom na dugme ON/OFF (UKLJUČIVANJE/ISKLUČIVANJE) na prednjoj strani instrumenta pre ISKLJUČIVANJA instrumenta pomoću prekidača za napajanje na zadnjoj strani instrumenta ili izvlačenja iz utičnice, kao što je opisano u Odeljku 6.13.
Test result with invalid data found. (Pronađen je rezultat testa sa neispravnim podacima.)	Otkrivena je neočekivana greška tokom poslednjeg testa.	Pokušajte ponovo da izvedete test sa novim kertridžom za ispitivanje QIAstat-Dx. Ako problem i dalje postoji ili se često javlja, obratite se tehničkoj službi kompanije QIAGEN.
Unexpected behavior of AM <i>nnn</i> . (Neočekivano ponašanje AM <i>nnn</i> .)	Opšti kvar sistema.	Ponovo pokrenite sistem. Ako problem i dalje postoji, obratite se tehničkoj službi kompanije QIAGEN.
Update data aborted, error occurred. (Otpremanje podataka je obustavljeno, došlo je do greške.)	Došlo je do neočekivane greške tokom ažuriranja analizatora QIAstat-Dx Analyzer 1.0.	Obratite se tehničkoj službi kompanije QIAGEN.
No backup file found! (Datoteka rezervne kopije nije pronađena!)	Na USB uređaju za skladištenje nije pronađena ispravna <b>.dbk</b> datoteka rezervne kopije.	Proverite da li datoteka postoji na USB uređaju za skladištenje. Ako problem i dalje postoji, obratite se tehničkoj službi kompanije QIAGEN.
Assay <assay_id> not available. Code: 0x400 (Ispitivanje <id_iskpitivanja> nije dostupno. Kod: 0x400)	Ispitivanje koje odgovara kertridžu za ispitivanje QIAstat-Dx nije uvezeno u QIAstat-Dx Analyzer 1.0.	Uvezite ispitivanje u QIAstat-Dx Analyzer 1.0 (pogledajte Odeljak 6.9.3).
Assay <assay_name> not active. (Ispitivanje <naziv_iskpitivanja> nije aktivan.)	Test nije aktivan.	Aktivirajte ispitivanje (pogledajte Odeljak 6.9.1).

Greška/upozorenje	Objašnjenje	Komentari i sugestije
Assay <assay_name> already imported. Code: 0x0304 (Ispitivanje <naziv_ispitivanja> je već uvezen. Kod: 0x0304)	U bazi postoji analiza sa istom ID oznakom i verzijom.	Analiza je već učitana u sistem. Ništa ne treba preduzeti.
Import assay failed; the assay file is invalid. (Uvoz analize nije uspeo: datoteka analize nije ispravna.)	Datoteka analize koja treba da se uveze nije ispravna.	Ponovo preuzmite datoteku ispitivanja sa <a href="http://www.qiagen.com">www.qiagen.com</a> . Ako problem i dalje postoji obratite se tehničkoj službi kompanije QIAGEN.
Importing ADF <adf_name> failed. Code: 0x0305 (Uvoz ADF <naziv_adf> nije uspeo. Kod: 0x0305)	Datoteka analize koja treba da se uveze nije ispravna.	<b>Ponovo preuzmite datoteku ispitivanja sa</b> <a href="http://www.qiagen.com">www.qiagen.com</a> . Ako problem i dalje postoji obratite se tehničkoj službi kompanije QIAGEN.
Login failed! (Prijavljivanje nije uspelo!)	Operacija prijavljivanja nije uspeła.	Obratite se supervizoru laboratorije ili administratoru za instrumente.
Login failed! The user is not activated. (Prijavljivanje nije uspelo! Korisnik nije aktiviran.)	Korisnik nema dozvolu da koristi QIAstat-Dx Analyzer 1.0.	Zatražite od supervizora laboratorije ili administratora za instrumente da aktiviraju korisnika (pogledajte Odeljak 6.8.1).
Login failed! Wrong Password! (Prijavljivanje nije uspelo! Pogrešna lozinka!)	Uneta lozinka je neispravna.	Nakon tri neuspešna pokušaja unosa lozinke, korisnik mora da sačeka jedan minut pre nego što ponovo pokuša da se prijavi. Ako je lozinka zaboravljena, zatražite od administratora za instrumente da konfigurise novu.
Login failed! User identification does not exist. (Prijavljivanje nije uspelo! Identifikacija korisnika ne postoji.)	Korisnik nije dodat u sistem.	Zatražite od administratora za instrumente ili supervizora laboratorije da dodaju novog korisnika.
Passwords are not identical! (Lozinke nisu istovetne!)	Da bi se konfigurisala nova lozinka, ona se mora uneti istovetno dva puta.	Unesite dve istovetne lozinke.
Invalid Password! Min. length 6 characters. Max. length 15 characters. Allowed characters: 0-9, a-z, A-Z, _, space. (Nevažeća lozinka! Min. dužina 6 znakova. Maks. dužina 15 znakova. Dozvoljeni znaci: 0- 9, a-z, A-Z, _, razmak.)	Lozinka ne odgovara bezbednosnim propisima.	Postavite lozinku minimalne dužine 6 karaktera, a maksimalne dužine 15 karaktera, koja će sadržati samo dozvoljene karaktere: 0-9, a-z, A-Z, _, razmak.
Export failed! (Izvoz nije uspeo!)	Došlo je do neočekivane greške tokom operacije izvoza rezultata.	Ponovo pokušajte operaciju. Ako problem i dalje postoji, obratite se tehničkoj službi kompanije QIAGEN.
USB Device not found. (USB uređaj nije pronađen.)	USB uređaj za skladištenje nije detektovan u analizatoru QIAstat- Dx Analyzer 1.0.  USB skladišni uređaj je šifrovan ili nije formatiran u FAT32 formatu.	Ubacite USB uređaj za skladištenje u USB ulaz.
Bar code reading failed. (Očitavanje bar-kôda nije uspelo.)	Kvar na čitaču bar-kodova.	Obratite se tehničkoj službi kompanije QIAGEN.
Failed to scan bar code. (Skeniranje bar-kôda nije uspelo.)	Nijedno ispitivanje nije postavljeno u sistem za ovaj bar-kôd.	Bar-kôd je možda oštećen. Upotrebite drugi kertridž za ispitivanje QIAstat-Dx.  Ako problem i dalje postoji, obratite se tehničkoj službi kompanije QIAGEN.



Greška/upozorenje	Objašnjenje	Komentari i sugestije
Test failed, Error: (Test nije uspeo, greška:) <error_code> (kod greške).	Test je propao sa greškom.	Ponovo pokušajte da izvedete test sa novim kertridžom za ispitivanje QIAstat-Dx. Ako problem i dalje postoji, obratite se tehničkoj službi kompanije QIAGEN i prosledite im poruku sa kodom greške.
User has no right to execute assay <assay_name>. Code: 0x0402 (Korisnik nema pravo da izvrši ispitivanje <naziv_iskpitivanja>. Kod: 0x0402)	Korisnik nema dozvolu da izvede ispitivanje.	Dozvola može da bude data sa ekrana <b>User Management</b> (Upravljanje korisnicima) (pogledajte Odeljak 6.8).
Cartridge already used. (Kertridž je već korišćen.)	Već korišćen kertridž za ispitivanje QIAstat-Dx ne može ponovo da se koristi.	Odložite korišćeni kertridž za ispitivanje QIAstat-Dx u skladu sa važećim propisima o bezbednosti i odlaganju. Izvedite test koristeći novi kertridž za ispitivanje QIAstat-Dx.
Cartridge expired. (Rok upotrebe kertridža je istekao.)	Kertridž za ispitivanje QIAstat-Dx ne može da se koristi jer mu je istekao rok upotrebe.	Kertridž za ispitivanje QIAstat-Dx više ne može da se koristi. Odložite kertridž u skladu sa važećim propisima o bezbednosti i odlaganju.
Different cartridge inserted. (Ubačen je drugi kertridž.)	Ubačeni kertridž za ispitivanje QIAstat-Dx ne odgovara kertridžu koji je detektovao čitač bar-kodova.	Ubacite isti kertridž za ispitivanje QIAstat-Dx koji je skeniran čitačem bar-kodova.
Failed to create file. (Kreiranje datoteke nije uspelo.)	Datoteka rezervne kopije nije mogla da se kreira.	USB uređaj za skladištenje ne funkcioniše. Pokušajte ponovo uz korišćenje novog USB uređaja za skladištenje.
HIS/LIS timeout. (Vremensko ograničenje za HIS/LIS.)	Komunikacija između instrumenta i LIS-a je istekla.	Proverite vrednost <b>Timeout</b> (Vremensko ograničenje) u HIS/LIS postavkama i povećajte je. Ako je već postavljena maksimalna vrednost, obratite se tehničkoj službi kompanije QIAGEN.
Results in state "Uploading" or "Expired" cannot be uploaded. (Rezultati sa statusom „Otpremanje“ ili „Isteklo“ ne mogu da budu otpremljeni.)	Rezultat čije je otpremanje isteklo više ne može da bude otpremljen. Dok rezultat ima status otpremanja „Uploading“ (Otpremanje), on ne može da se otpremi.	Vreme isteka može da se promeni u HIS/LIS postavkama. Nakon završetka statusa „Uploading“ (Otpremanje), rezultat ponovo može da se otpremi.
The maximum number of results for upload <num> is exceed <num>. (Maksimalni broj rezultata za otpremanje <broj> je prekoračen <broj>.)	Maksimalni broj rezultata za istovremeno otpremanje je dostignut.	Opozovite izbor nekih rezultata i pokušajte ponovo.
No book order for this sample ID. Do you want to continue anyway? (Ne postoji nalog za ovaj ID uzorka. Da li ipak želite da nastavite?)	LIS nije vratio nalog za test za ID uzorka. Opcija <b>Force Order</b> (Nameetni nalog) je postavljena na „disabled“ (onemogućeno) u <b>Order Settings</b> (Postavke naloga).	Ako nastavite sa testom, dati rezultat neće imati odgovarajući nalog u LIS nakon otpremanja rezultata.
Order not found. (Nalog nije pronađen.)	LIS nije vratio nalog za test za ID uzorka. Opcija <b>Force Order</b> (Nameetni nalog) je postavljena na „enabled“ (omogućeno) u <b>Order Settings</b> (Postavke naloga).	Nije moguće izvršiti test. Ova poruka može da se prikaže iz sledećih razloga: LIS nije poslao nalog za ID uzorka, dostignuto je vremensko ograničenje ili postoji problem u povezivanju sa hostom.
Ordered assay not installed. (Zahtevano ispitivanje nije instalirano.)	Ispitivanje koje se zahteva u nalogu za test nije instalirano na analizatoru QIAstat-Dx Analyzer 1.0. Naziv ispitivanja u analizatoru QIAstat-Dx Analyzer 1.0 ne odgovara nazivu ispitivanja koji je poslao LIS.	Instalirajte odgovarajuće ispitivanje. Proverite LIS assay name (Naziv LIS ispitivanja) u HIS/LIS postavkama.
No connection to HIS/LIS. (Nije uspostavljena veza sa HIS/LIS.)	Ne postoji mogućnost povezivanja između LIS i analizatora QIAstat-Dx Analyzer 1.0.	Proverite podatke o mogućnosti povezivanja u HIS/LIS postavkama.

# 11 Tehničke specifikacije

## Radni uslovi

<b>Zahtevi u pogledu napajanja</b>	100-240 VAC 50–60 Hz IEC 60320-1 C14 utičnica
<b>Osigurač</b>	1x8A sa vremenskom zadržskom
<b>Temperatura</b>	15–30 °C
<b>Vlažnost</b>	20–80% relativna, bez kondenzacije
<b>Nadmorska visina</b>	0-3100 m
<b>Osvetljenje</b>	Do 4000 luksa

## Uslovi transporta

<b>Temperatura</b>	0–55 °C, maksimalna relativna vlažnost 85%, bez kondenzacije
--------------------	--

## Elektromagnetna kompatibilnost (EMK)

<b>Zahtevi EMK</b>	U skladu sa IEC 61326 Klasa A Oprema je projektovana i testirana u skladu sa CISPR 11 Klasa A. U domaćem okruženju može da izazove radijske smetnje i u tom slučaju ćete možda morati da preduzmete mere za njihovo ublažavanje.
--------------------	---

## Operativni modul

<b>Dimenzije</b>	Širina: 234 mm Visina: 326 mm Dubina: 517 mm
<b>Težina:</b>	5 kg

## Analitički modul

<b>Dimenzije</b>	Širina: 153 mm Visina: 307 mm Dubina: 428 mm
<b>Težina:</b>	16 kg

<b>Ethernet interfejs</b>	1x 10/100 – Base-T Ethernet
<b>USB ulazi</b>	1 prednji i 3 zadnja

# 12 Dodaci

## 12.1 Instalacija i konfiguracija štampača

Dodatne smernice o često postavljanim pitanjima o rešavanju problema pri podešavanju štampača i smernice za izbegavanje čestih problema sa štampačem možete naći na stranici [QIAGEN.com/QIAStat-Dx\\_PrinterSetup](http://QIAGEN.com/QIAStat-Dx_PrinterSetup).

Štampač se može instalirati na više načina na analizator QIAstat-Dx Analyzer 1.0. Kad povežete štampač na operativni modul, štampači se mogu instalirati pomoću podrazumevanog upravljačkog programa (Dodatak 12.1.3), instaliranjem štampača preko softvera (Dodatak 12.1.4) i instaliranjem upravljačkog programa pomoću interfejsa CUPS (Dodatak 12.1.5). Preporučuje se da probate ove postupke navedenim redosledom.

### 12.1.1 Povezivanje štampača preko USB-a

Pratite korake u nastavku da biste povezali štampač pomoću USB veze:

1. Povežite USB kabl od štampača do nekog od USB portova operativnog modula. Postoje 4 dostupna USB ulaza: 1 na desnoj strani ekrana i 3 na zadnjoj strani instrumenta.
2. Nastavite sa Dodatkom 12.1.3.

### 12.1.2 Povezivanje štampača preko Ethernet-a

**Napomena:** Za povezivanje štampača preko Ethernet-a potrebno je da mrežni štampač, lokalni računar i analizator QIAstat-Dx Analyzer 1.0 budu dostupni i u istoj lokalnoj mreži.

**Napomena:** Lokalni računar je potreban samo ako pratite korake u Dodatku 12.1.5.

Pratite korake u nastavku da biste instalirali mrežni štampač pomoću Ethernet veze:

1. Povežite štampač sa Ethernet mrežom i UKLJUČITE štampač.
2. Omogućite postavke mreže analizatora QIAstat-Dx Analyzer 1.0 (pogledajte Odeljak 6.10.6).
3. Nastavite sa Dodatkom 12.1.3.

### 12.1.3 Instalacija štampača sa podrazumevanim upravljačkim programom

U softveru analizatora QIAstat-Dx Analyzer 1.0 obavite sledeće korake da biste instalirali štampač pomoću podrazumevanog upravljačkog programa:

1. Pređite na postavke štampača u softverskoj aplikaciji operativnog modula analizatora QIAstat-Dx Analyzer 1.0 na putanji **Options** (Opcije) --> **System Config** (Konfiguracija sistema) --> **Printer** (Štampač)
2. Izaberite podrazumevani štampač koji se naziva Default B/W USB (Podrazumevani USB B/W) (Slika 100)
3. Odštampajte izveštaj

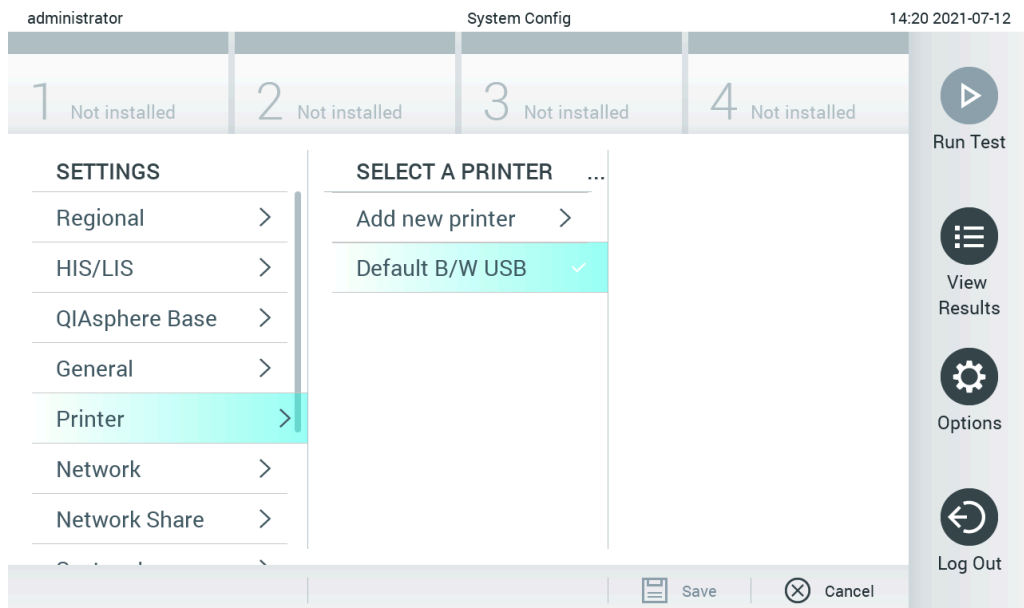

Slika 100. Instalacija štampača sa podrazumevanim upravljačkim programom

#### 12.1.4 Instalacija štampača pomoću instalacije upravljačkog programa

U softveru analizatora QIAstat-Dx Analyzer 1.0 obavite sledeće korake da biste instalirali upravljački program štampača putem softvera:

1. Pređite na postavke štampača u softverskoj aplikaciji operativnog modula QIAstat-Dx Analyzer 1.0 na putanji **Options** (Opcije) --> **System Config** (Konfiguracija sistema) --> **Printer** (Štampač) --> **Add new printer** (Dodaj novi štampač).
2. Unesite naziv štampača.
3. Kliknite na **Select detected Printer** (Izaberi otkriveni štampač). Učitava se lista dostupnih štampača.
4. Izaberite željeni štampač na listi. Ako štampač nije na listi, nastavite sa alternativnim načinom opisanim u Dodatku 12.1.5.
5. Kliknite na **Add Printer** (Dodaj štampač) (Slika 101).
6. Sačuvajte nedavno dodati štampač kao novi štampač.
7. Sačuvajte postavke.
8. Odštampajte izveštaj.

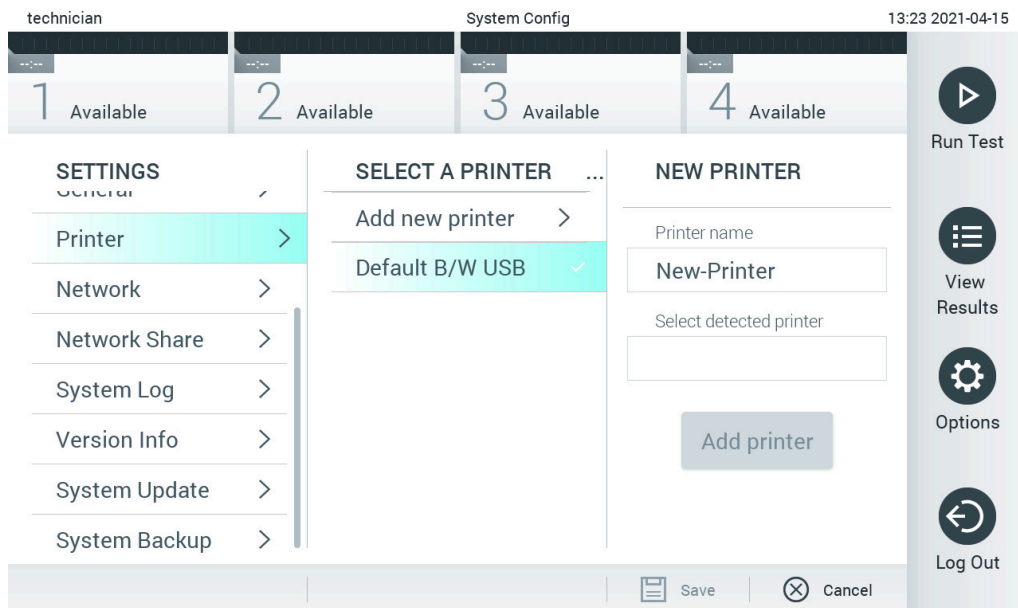

Slika 101. Instalacija štampača pomoću instalacije upravljačkog programa

### 12.1.5 Instalacija upravljačkog programa CUPS štampača

CUPS (Common UNIX Printing System) je sistem za štampanje za računarske operativne sisteme nalik Unix-u koji omogućava da QIAstat-Dx Analyzer 1.0 Operational Module funkcioniše kao server za štampanje. CUPS koristi PPD (PostScript® Printer Description) upravljačke programe za sve svoje PostScript štampače i ne-PostScript uređaje za štampanje. QIAstat-Dx Analyzer 1.0 Operational Module ima fabrički instalirane PPD upravljačke programe, ali se mogu otpremiti i prilagođeni upravljački programi.

**Napomena:** Kompanija QIAGEN ne može da garantuje da će svaki štampač raditi sa analizatorom QIAstat-Dx Analyzer 1.0. Listu svih testiranih štampača potražite u Dodatku 12.1.6.

Da biste instalirali novi upravljački program za štampač, preduzmite sledeće korake:

1. Aktivirajte CUPS u softveru aplikacije operativnog modula analizatora QIAstat-Dx Analyzer 1.0 pod **Options** (Opcije) --> **System Config** (Konfig. sistema) --> **Network** (Mreža) --> **Enable CUPS** (Omogući CUPS), a zatim pritisnite **Save** (Sačuvaj) da biste sačuvali postavke (ova procedura mora da se obavi uz korišćenje privilegija administratora).

2. Prijavite se na CUPS preko veb pregledača na računaru u istoj lokalnoj mreži (primer: <http://10.7.101.38:631/admin>).

**Napomena:** IP adresu, koju morate da koristite, možete naći pod **Options** (Opcije) --> **System Config** (Konfig. sistema) --> **Network** (Mreža) --> **MAC/IP address** (MAC/IP adresa).

Koristite sledeće informacije za prijavljivanje:

**User name** (Korisničko ime): cups-admin

**Password** (Lozinka): upotrebite lozinku datu u softveru aplikacije operativnog modula analizatora QIAstat-Dx Analyzer 1.0 pod **Options** (Opcije) --> **System Config** (Konfig. sistema) --> **Network** (Mreža) --> **CUPS settings** (CUPS postavke).

3. Kliknite na Add printer (Dodaj štampač).
4. Izaberite štampač sa liste štampača dostupnih na mreži i pritisnite **Continue** (Nastavi).
5. Izaberite **Share this printer** (Podeli ovaj štampač) i pritisnite **Continue (Nastavi)** (Slika 102).

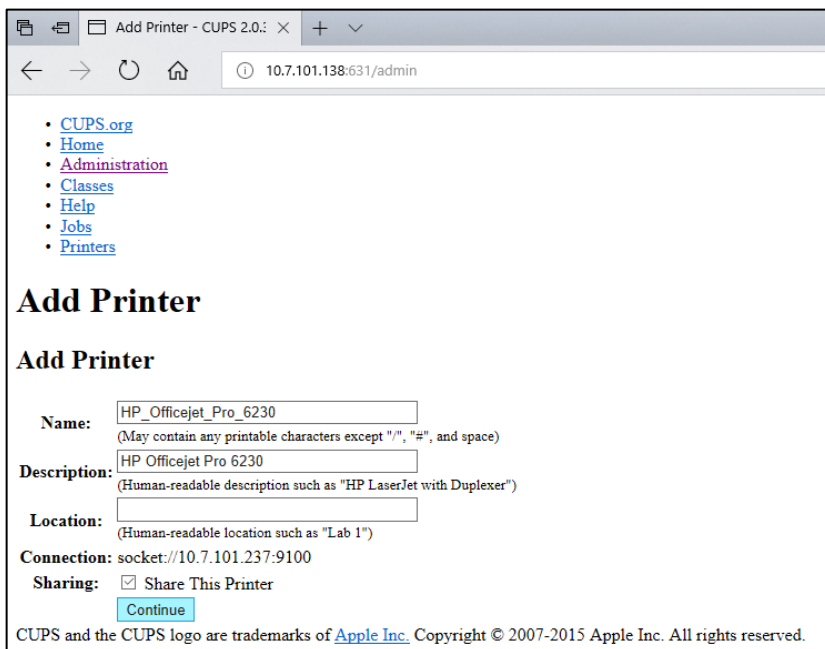

Slika 102. Ekran Add Printer (Dodaj štampač).

6. Izaberite upravljački program štampača za vaš štampač i pritisnite **Add Printer** (Dodaj štampač).

**Napomena:** Ako upravljački program za vaš štampač nije na listi, upotrebite generički upravljački program za brend vašeg štampača. Ako nijedan od navedenih upravljačkih programa ne funkcioniše, preuzmite potreban CUPS upravljački program kao PPD datoteku sa veba i izaberite ga u polju **Or Provide a PPD File** (Ili obezbediti PPD datoteku) pre nego što pritisnete **Add Printer** (Dodaj štampač) (Slika 103).

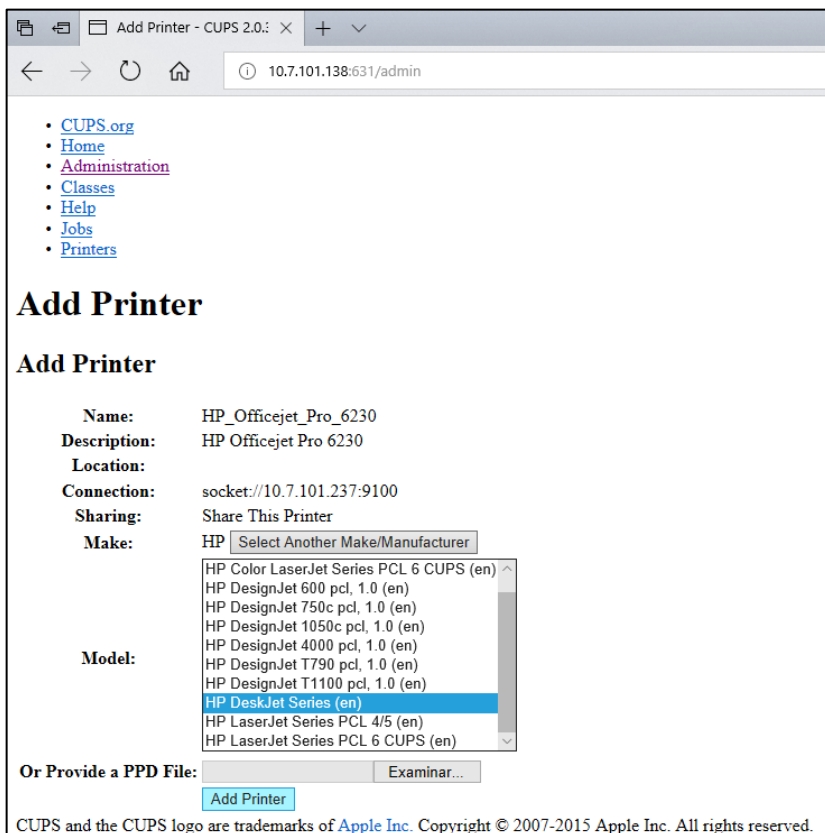

Slika 103. Biranje upravljačkog programa štampača.

7. Izaberite odgovarajući **Media Size** (Veličina medijuma) (na primer „A4“) jer neki štampači neće štampati ako format papira nije ispravan. Zatim sačuvajte izbor pritiskom na **Set Default Options** (Podesi podrazumevane opcije) (Slika 104).

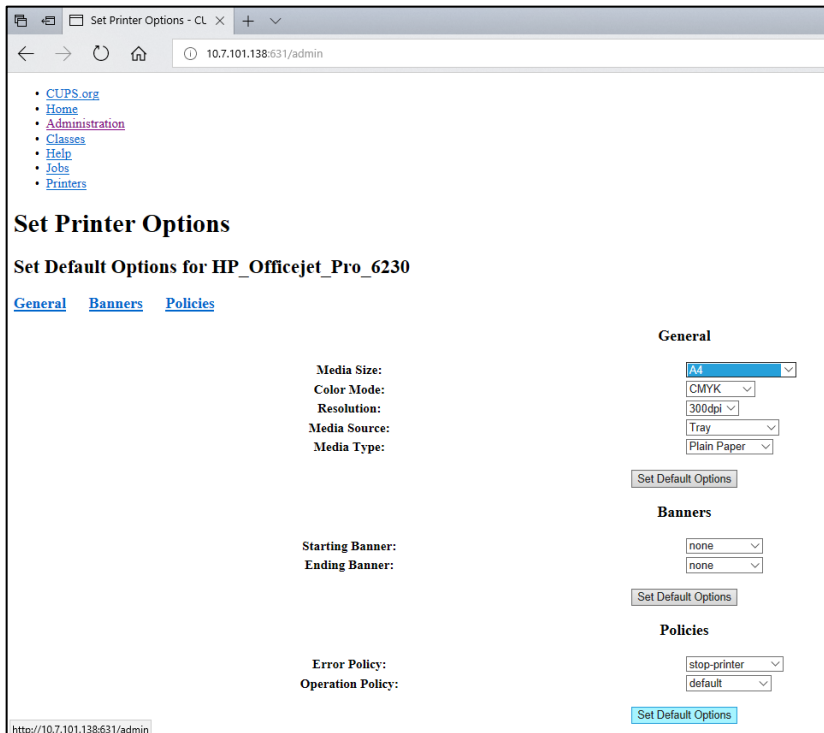

Slika 104. Biranje adekvatne Media Size (Veličina medijuma).

8. Pređite na postavke štampača u softverskoj aplikaciji operativnog modula analizatora QIAstat-Dx Analyzer 1.0 na putanji **Options** (Opcije) --> **System Config** (Konfiguracija sistema) --> **Printer** (Štampač).
9. Izaberite željeni štampač i pritisnite **Save** (Sačuvaj). Štampač je sada spreman za upotrebu.
10. Odštampajte izveštaj.

### 12.1.6 Lista testiranih štampača

U trenutku objavljivanja ovog korisničkog priručnika, kompanija QIAGEN je testirala sledeće štampače i oni su kompatibilni sa analizatorom QIAstat-Dx Analyzer 1.0 preko USB i Ethernet veza:

- HP® OfficeJet® Pro 6230
- HP Color LaserJet® Pro M254dw
- HP Color LaserJet® MFP M227dw
- HP Laserjet® Pro M404n
- HP OfficeJet® Pro 8610
- Brother® MFC-9330CDW
- Brother® HL-L2370DN

Za najžurniju listu testiranih štampača, posetite stranicu [QIAGEN.com/QIAstat-Dx\\_PrinterSetup](http://QIAGEN.com/QIAstat-Dx_PrinterSetup).

Drugi štampači mogu biti kompatibilni sa analizatorom QIAstat-Dx Analyzer 1.0 preko procedure opisane u Dodatku 12.1.5.

### 12.1.7 Brisanje štampača

U softveru analizatora QIAstat-Dx Analyzer 1.0 obavite sledeće korake da biste izbrisali štampač i njegov upravljački program putem softvera:

1. Pritisnite dugme **Options** (Opcije), a zatim i dugme **System Configuration** (Konfiguracija sistema).
2. Izaberite **Printer** (Štampač) iz liste postavki u koloni levo.
3. Izaberite štampač iz liste dostupnih štampača.
4. Pritisnite dugme **Remove printer** (Ukloni štampač) da biste uklonili štampač. Na taj način se ujedno brišu i svi aktivni zadaci štampanja za taj štampač.

**Napomena:** Nije moguće izbrisati podrazumevani štampač.



## 12.2 Električni i elektronski otpad (Waste Electrical and Electronic Equipment, WEEE)

U ovom odeljku date su informacije o odlaganju električnog i elektronskog otpada od strane korisnika.

Precrtani simbol kante sa točkovima (videti u nastavku) ukazuje na to da ovaj proizvod ne sme da se odlaže sa drugim otpadom; on mora da se odnese u odobreno postrojenje za preradu ili na naznačenu lokaciju za prikupljanje radi reciklaže, u skladu sa lokalnim zakonima i propisima.

Odvojeno sakupljanje i recikliranje elektronskog otpada u vreme odlaganja pomaže u očuvanju prirodnih resursa i obezbeđuje da proizvod bude recikliran na način koji štiti ljudsko zdravlje i životnu sredinu.



Recikliranje može da obezbedi kompanija QIAGEN na zahtev, uz dodatne troškove. U Evropskoj uniji, u skladu sa specifičnim zahtevima u pogledu reciklaže električne i elektronske opreme i kada zamenski proizvod isporučuje kompanija QIAGEN, obezbeđuje se besplatna reciklaža elektronske opreme sa oznakom WEEE.

Da biste reciklirali elektronsku opremu, obratite se kancelariji za prodaju kompanije QIAGEN, koja će vam poslati potreban obrazac za povraćaj. Po podnošenju obrasca, kompanija QIAGEN će kontaktirati sa vama da bi zatražila dodatne informacije za zakazivanje prikupljanja elektronskog otpada ili da bi vam dostavila pojedinačnu ponudu cene.

## 12.3 Klauzula o odgovornosti

Kompanija QIAGEN je oslobođena svih obaveza prema svojoj garanciji u slučaju da popravke ili modifikacije vrše lica koja nisu članovi njenog osoblja, osim u slučajevima kada QIAGEN da pisanu saglasnost za obavljanje takvih popravki i modifikacija.

Svi materijali zamenjeni prema ovoj garanciji imaće garanciju samo tokom trajanja prvobitnog garantnog perioda i ni u kom slučaju nakon prvobitnog datuma isteka prvobitne garancije, osim ukoliko to u pisanoj formi nije odobrio službenik kompanije QIAGEN. Uređaji za očitavanje, interfejs uređaji i povezani softver imaće garanciju samo tokom perioda koji nudi originalni proizvođač tih proizvoda. Izjave i garancije date od strane bilo kog lica, uključujući predstavnike kompanije QIAGEN, koje nisu u skladu ili su u suprotnosti sa uslovima ove garancije neće biti obavezujuće za kompaniju QIAGEN, osim ukoliko nisu date u pisanoj formi i odobrene od strane službenika kompanije QIAGEN.

## 12.4 Ugovor o licenciranju softvera

USLOVI I ODREDBE PRAVNOG UGOVORA („**Ugovor**“) između kompanije QIAGEN GmbH, QIAGEN Strasse 1, D-40724 Hilden, Nemačka, („**QIAGEN**“) i vas (bilo kao fizičkog ili pravnog lica), sticaoca licence za softver (u daljem tekstu „**SOFTVER**“)

Instaliranjem i korišćenjem SOFTVERA potvrđujete da ste saglasni da budete obavezani odredbama ovog Ugovora. Ako se ne slažete sa odredbama ovog Ugovora, bez odlaganja vratite softverski(e) paket(e) i prateće artikle (uključujući pisane materijale) tamo gde ste ih dobili radi potpunog refundiranja troškova SOFTVERA.

### 1. DAVANJE LICENCE

Obim. U skladu sa odredbama i uslovima ovog ugovora, kompanija QIAGEN vam daje globalnu, trajnu, neekskluzivnu i neprenosivu licencu za korišćenje SOFTVERA, isključivo za vaše interne poslovne potrebe.

Ne smete:

- modifikovati ili menjati kompletan SOFTVER ili bilo koji njegov deo, niti objedinjavati bilo koji njegov deo sa nekim drugim softverom, niti izdvajati bilo koje komponente SOFTVERA iz SOFTVERA, niti, osim u meri i u okolnostima u kojima to dozvoljava zakon, kreirati izvedene radove iz njega, ili obavljati rezervni inženjering, dekompilaciju, rasklapanje ili na drugi način izvoditi izvorni kod iz SOFTVERA ili pokušavati bilo šta od navedenog
- kopirati SOFTVER (osim kako je navedeno iznad)
- ustupati, iznajmljivati, prenositi, prodavati, obelodanjivati, trgovati, stavljati na raspolaganje ili davati bilo koja prava na Softverski proizvod u bilo kom obliku bilo kom licu bez prethodne pisane saglasnosti kompanije QIAGEN;
- uklanjati, menjati, zatamnjavati, uništavati ili dopunjavati bilo koja zaštićena obaveštenja, nalepnice, robne oznake, nazive ili znakove koji se nalaze na SOFTVERU ili su u njemu sadržani;
- koristiti SOFTVER na bilo koji način koji povređuje prava na intelektualnu svojinu ili druga prava kompanije QIAGEN ili bilo kog drugog lica; ili
- koristiti SOFTVER za pružanje usluga u vezi sa bazom podataka preko interneta ili drugih usluga u vezi sa bazom podataka bilo kom drugom licu.

Upotreba na jednom računaru. Ovaj Ugovor vam dozvoljava da koristite jedan primerak SOFTVERA na jednom računaru.

Probne verzije. Probne verzije SOFTVERA mogu da isteknu nakon perioda od 30 (trideset) dana bez prethodnog obaveštenja.

Otvoreni softver/softver nezavisnih proizvođača. Ovaj Ugovor se ne primenjuje na bilo koje druge softverske komponente identifikovane kao predmet licence na otvoreni izvor u relevantnoj datoteci obaveštenja, licence i/ili autorskih prava datoj uz programe (zajedno „**Otvoreni** softver“). Pored toga, ovaj Ugovor se ne primenjuje na bilo koji drugi softver za koji QIAGEN ima samo izvedeno pravo na korišćenje („**Softver** nezavisnih proizvođača“). Otvoreni softver i softver nezavisnih proizvođača mogu da budu isporučeni tokom istog elektronskog prenosa datoteka kao SOFTVER, ali predstavljaju odvojene i različite programe. SOFTVER nije predmet GPL ili bilo koje druge licence otvorenog izvora.

Ukoliko i u meri u kojoj QIAGEN obezbeđuje softver nezavisnih proizvođača, uslovi licence za takav softver nezavisnih proizvođača će dodatno važiti i imati prednost. Ako je obezbeđen otvoreni softver, uslovi licence za taj otvoreni softver će dodatno važiti i imati prednost. Kompanija QIAGEN će vam dostaviti odgovarajući izvorni kod relevantnog otvorenog softvera, ako odredbe respektivne licence otvorenog softvera uključuju tu obavezu. Kompanija QIAGEN će vas obavestiti da li SOFTVER sadrži softver nezavisnih proizvođača i/ili otvoreni softver i na zahtev će vam staviti na raspolaganje odgovarajuće uslove licence.

## 2. NADOGRAĐNJE

Ako SOFTVER predstavlja nadogradnju prethodne verzije, dobijate jednu licencu za obe kopije i ne možete zasebno preneti prethodnu(e) verziju(e) osim u formi jednokratnog trajnog prenosa drugom korisniku poslednje nadogradnje i svih ranijih verzija, kako je predviđeno donjim Odeljkom 4.

## 3. AUTORSKO PRAVO

SOFTVER, uključujući sve slike i tekst sadržane u SOFTVERU, je zaštićen autorskim pravom prema nemačkim zakonima o autorskim pravima i odredbama međunarodnih sporazuma. Ne smete da kopirate bilo koje štampane materijale koji prate SOFTVER.

## 4. OSTALA OGRANIČENJA

Ne smete da iznajmljujete SOFTVER, ali možete trajno da prenesete SOFTVER i prateće pisane materijale drugom krajnjem korisniku, pod uslovom da izbrišete instalacione datoteke sa vašeg računara i da se primalac saglasio sa odredbama ovog Ugovora. Ne smete da obavljate obrnuti inženjering, dekompilaciju ili rasklapanje SOFTVERA. Svaki prenos SOFTVERA mora da uključi najnoviju nadogradnju i sve ranije verzije.

**Napomena:** Za dodatne ugovore o licenciranju softvera nezavisnih proizvođača koji je uključen u analizator QIAstat-Dx Analyzer 1.0 idite do „Options“ (Opcije) > „**System Config**“ (Konfiguracija sistema) > „**Version Info**“ (Informacije o verziji).

## 5. OGRANIČENA GARANCIJA

Kompanija QIAGEN garantuje da će (a) SOFTVER u značajnoj meri funkcionisati u skladu sa pratećim štampanim materijalima tokom perioda od devedeset (90) dana od datuma prijema. Sve podrazumevane garancije u pogledu SOFTVERA ograničene su na devedeset (90) dana. Neke države/nadležnosti ne dozvoljavaju ograničenje trajanja podrazumevane garancije, pa se gornje ograničenje možda ne odnosi na vas.

## 6. OBEŠTEĆENJE KLIJENTA

Celokupna odgovornost kompanije QIAGEN i vaše isključivo obeštećenje biće, prema odluci kompanije QIAGEN, (a) povraćaj plaćene cene ili (b) popravka ili zamena SOFTVERA koji nije u skladu sa Ograničenom garancijom kompanije QIAGEN i koji je vraćen kompaniji QIAGEN sa primerkom vašeg računa. Ova Ograničena garancija je ništavna ako je do kvara SOFTVERA došlo usled nezgode, zloupotrebe ili pogrešne primene. Svaka zamena SOFTVERA imaće garanciju tokom preostalog prvobitnog garantnog perioda ili tokom perioda od trideset (30) dana, koji god od ova dva perioda bio duži.

## 7. OGRANIČENA ODGOVORNOST

Ni u kom slučaju kompanija QIAGEN ili njeni dobavljači neće biti odgovorni ni za kakvu naknadu štete (uključujući, između ostalog, naknadu štete zbog gubitka poslovnog profita, prekida poslovanja, gubitka poslovnih informacija ili drugog novčanog gubitka, nepredvidive štete, nepostizanja komercijalnog uspeha, posredne štete ili posledične štete – naročito finansijske štete – ili štete proistekle iz odštetnih zahteva trećih lica) koja proistekne iz korišćenja ili nemogućnosti korišćenja SOFTVERA, čak i u slučaju da je kompanija QIAGEN obaveštena o mogućnosti nastanka takve naknade štete.

Gornja ograničenja odgovornosti neće važiti u slučajevima telesne povrede ili štete koja proistekne iz namernog postupanja ili grubog nemara, ili za bilo kakvu odgovornost zasnovanu na Zakonu o odgovornosti za proizvode (Produkthaftungsgesetz), garancijama ili drugim obaveznim zakonskim odredbama.

Gorenavedeno ograničenje primenjivaće se shodno tome u slučaju:

- kašnjenja,
- nadoknade usled defekta,
- nadoknade nepotrebnih troškova.

## 8. NEPOSTOJANJE PODRŠKE

Nijedna odredba ovog ugovora ne obavezuje kompaniju QIAGEN da pruži bilo kakvu podršku za SOFTVER. Kompanija QIAGEN može, ali nije u obavezi, da ispravi sve defekte u SOFTVERU i/ili dostavi ažuriranja sticaocima licence za SOFTVER. Morate da uložite razumne napore da bez odlaganja obavestite kompaniju QIAGEN o svim defektima koje uočite u SOFTVERU kako biste pomogli da se kreiraju unapređene revizije SOFTVERA.

Sve odredbe o podršci kompanije QIAGEN za softver (uključujući podršku mrežnoj instalaciji), ako one postoje, biće regulisane isključivo zasebnim ugovorom o podršci.

## 9. RASKID

Ukoliko ne ispunjavate odredbe i uslove ovog Ugovora, kompanija QIAGEN može da raskine ovaj Ugovor i ukine vaša prava i licencu za korišćenje SOFTVERA. Vi možete da raskinete ovaj Ugovor u bilo koje vreme dostavljanjem obaveštenja kompaniji QIAGEN. Po raskidu ovog Ugovora, morate da izbrišete SOFTVER iz vašeg(ih) računara i arhiva.

SAGLASNI STE DA NAKON RASKIDA OVOG UGOVORA IZ BILO KOG RAZLOGA KOMPANIJA QIAGEN MOŽE DA SPROVEDE RADNJE TAKO DA SOFTVER VIŠE NE FUNKCIONIŠE.

## 10. MERODAVNO PRAVO, MESTO

Ovaj Ugovor će se tumačiti u skladu sa zakonima Nemačke, bez obzira na odredbe o sukobu zakona. Primena odredbi Konvencije o prodaji UN je isključena. Bez obzira na bilo koju drugu odredbu prema ovom Ugovoru, strane u ovom Ugovoru pristaju na isključivu nadležnost sudova u Dizeldorfu.

## 12.5 Izjava o odricanju od odgovornosti za garancije

OSIM KAKO JE NAVEDENO U ODREDBAMA I USLOVIMA PRODAJE KOMPANIJE QIAGEN ZA QIAstat-Dx Analyzer 1.0, KOMPANIJA QIAGEN NE PREUZIMA NIKAKVU ODGOVORNOST I ODRIČE BILO KAKVU IZRIČITU ILI PODRAZUMEVANU GARANCIJU U VEZI SA KORIŠĆENJEM ANALIZATORA QIAstat-Dx Analyzer 1.0, UKLJUČUJUĆI ODGOVORNOST ILI GARANCIJE U VEZI SA UTRŽIVOŠĆU, PODESNOŠĆU ZA ODREĐENU SVRHU ILI KRŠENJEM BILO KOG PATENTA, AUTORSKOG PRAVA ILI DRUGOG PRAVA NA INTELEKTUALNU SVOJINU BILO GDE U SVETU.

QIAstat-Dx Analyzer 1.0 je opremljen Ethernet ulazom. Kupac analizatora QIAstat-Dx Analyzer 1.0 je isključivo odgovoran za sprečavanje svakog i svih računarskih virusa, crva, trojanaca, malvera, hakova ili bilo koje druge vrste narušavanja sajber bezbednosti. Kompanija QIAGEN ne preuzima bilo kakvu odgovornost za računarske viruse, crve, trojance, malver, hakove ili bilo koju drugu vrstu narušavanja sajber bezbednosti.

## 12.6 Rečnik pojmova

**Analitički modul (AM):** Glavni hardverski modul analizatora QIAstat-Dx Analyzer 1.0, zadužen za izvođenje testova na kertridžima za ispitivanje QIAstat-Dx. Kontroliše ga operativni modul (OM).

**Datoteka sa definicijom ispitivanja:** Datoteka sa definicijom ispitivanja je datoteka neophodna za izvođenje ispitivanja na analizatoru QIAstat-Dx Analyzer 1.0. Sadržaj datoteke opisuje šta može da se meri, kako se meri i kako se procenjuju neobrađeni rezultati merenja. Datoteka treba da se uveze u QIAstat-Dx Analyzer 1.0 pre izvođenja ispitivanja prvi put.

**GUI:** Grafički korisnički interfejs.

**IFU:** Uputstvo za upotrebu.

**Operativni modul (OM):** Namenski hardver analizatora QIAstat-Dx Analyzer 1.0 koji obezbeđuje korisnički interfejs za 1–4 analitička modula (AM).

**Korisnik:** Osoba koja rukuje analizatorom QIAstat-Dx Analyzer 1.0 na predviđeni način.

## 13 Istorija revizija dokumenta

Datum	Promene
HB-2942-001, V2, R1	Inicijalno izdanje
HB-2942-002, V2, R2	Poglavlje 1.3: Dodata izjava o nepredviđenom testiranju u blizini pacijenta. Poglavlje 2.7: Ubačeni su UDI, datum proizvodnje i simboli iz uputstva za upotrebu. Poglavlje 9.4: Ubačen je broj dela filtera za vazduh. Poglavlje 11: Nadmorska visina je izmenjena na 3100 m.
HB-2942-003, V2, R3	Ažuriranje odeljka 2.7
HB-2942-004, V2, R4	Poglavlje 6.6: Ažuriranje postavki za External Control (Eksterna kontrola) Poglavlje 8.3: Ažuriranje pregleda rezultata testa eksterne kontrole (External Control, EC)



Porudžbine: [www.qiagen.com/shop](http://www.qiagen.com/shop) | Tehnička podrška: [support.qiagen.com](http://support.qiagen.com) | Veb-lokacija [www.qiagen.com](http://www.qiagen.com)